

ЗАКАЗЧИК: Общество с ограниченной ответственностью «АРТРУСТ»

АКТ

по результатам государственной историко-культурной экспертизы проектной документации на проведение работ по сохранению объекта культурного наследия регионального значения «Корпус офицерский (корпус б)», входящего в состав объекта культурного наследия регионального значения «Арсенал», расположенного по адресу: Санкт-Петербург, Калининский район, ул. Комсомола, д. 1-3, литера АЦ - “Проектная документация на выполнение работ по ремонту, реставрации и приспособлению для современного использования фасадов и центральной лестницы объекта культурного наследия регионального значения «Корпус офицерский (корпус б)», входящего в состав объекта культурного наследия регионального значения «Арсенал»” (Шифр 03-АРС-05/2021), разработанной ООО «АРТРУСТ» в 2021-2023 гг.



г. Санкт-Петербург
2023 г.

АКТ
по результатам государственной
историко-культурной экспертизы проектной документации на проведение работ по
сохранению объекта культурного наследия регионального значения «Корпус
офицерский (корпус б)», входящего в состав объекта культурного наследия
регионального значения «Арсенал», расположенного по адресу: Санкт-Петербург,
Калининский район, ул. Комсомола, д. 1-3, литера АЦ - «Проектная документация на
выполнение работ по ремонту, реставрации и приспособлению для современного
использования фасадов и центральной лестницы объекта культурного наследия
регионального значения «Корпус офицерский (корпус б)», входящего в состав объекта
культурного наследия регионального значения «Арсенал»
(Шифр 03-АРС-05/2021), разработанной ООО «АРТРУСТ» в 2021-2023 гг.

г. Санкт-Петербург

9 октября 2023 г.

1. Дата начала и дата окончания проведения экспертизы

Настоящая государственная историко-культурная экспертиза (далее - экспертиза) проведена экспертной комиссией на основании договоров №№ 4Э/2023; 5Э/2023; 6Э/2023 от 20.09.2023 г. (Приложение №10 Копии договоров с экспертами) в период с 20 сентября 2023 г. по 9 октября 2023 г.

2. Место проведения экспертизы

Город Санкт-Петербург

3. Заказчик экспертизы

ООО «АРТРУСТ» (Адрес: 195009, г. Санкт-Петербург, Кондратьевский пр., дом 2, корпус 4 литер А, офис 220, ИНН: 7804480649).

4. Сведения об экспертах

- Председатель экспертной комиссии:

Фамилия, имя, отчество	Михайловская Галина Викторовна - председатель экспертной комиссии
Образование	Высшее, Ордена Трудового Красного Знамени Институт Живописи, Скульптуры и Архитектуры имени И. Е. Репина. 1978г. г. Ленинград. Профессиональная переподготовка по программе «Реконструкция и реставрация культурного наследия» СПб ГАСУ, 2000 г. и 2016 г. Член Союза Архитекторов РФ; Архитектор-реставратор первой категории
Специальность	Архитектор. Повышение квалификации по дополнительной профессиональной программе «Разработка проектной документации по инженерному укреплению объектов культурного наследия», ООО «Учебный центр «Техстандарт»», г. Москва, от 17.02.2023 г. №ПК170223-227.
Стаж работы	44 года
Место работы	ООО «НЭО», эксперт
Реквизиты аттестации эксперта	аттестована как эксперт по проведению государственной историко-культурной экспертизы Министерством культуры Российской Федерации приказом от 11.10.2021 г. № 1668 г.

Профиль экспертной деятельности	<p>-выявленные объекты культурного наследия в целях обоснования целесообразности включения данных объектов в реестр;</p> <p>-документы, обосновывающие включение объектов культурного наследия в реестр;</p> <p>-проектная документация на проведение работ по сохранению объекта культурного наследия;</p> <p>- документация или разделы документации, обосновывающие меры по обеспечению сохранности объекта культурного наследия, включенного в реестр, выявленного объекта культурного наследия либо объекта, обладающего признаками объекта культурного наследия, при проведении земляных, мелиоративных, хозяйственных работ, указанных в статье 30 Федерального закона работ по использованию лесов и иных работ в границах территории объекта культурного наследия либо на земельном участке, непосредственно связанном с земельным участком в границах территории объекта культурного наследия.</p>
---------------------------------	--

- Ответственный секретарь экспертной комиссии:

Фамилия, имя, отчество	Кононова Полина Сергеевна
Образование	Высшее (СПбГАСУ)
Специальность	Архитектор. Третья квалификационная категория (Регистрационный номер 2021-0540000211) от 12.04.2021 г.). Повышение квалификации по дополнительной профессиональной программе “Подготовка конструктивных решений” СПбГАСУ от 22.12.2022 г. №13075-ПКП.
Стаж работы	16 лет
Место работы	ООО «Восстановление», главный архитектор проектов
Реквизиты аттестации эксперта	Приказ Министерства культуры Российской Федерации от 18.09.2023 г. № 2690
Профиль экспертной деятельности	<p>- выявленные объекты культурного наследия в целях обоснования целесообразности включения данных объектов в реестр;</p> <p>- документы, обосновывающие включение объектов культурного наследия в реестр;</p> <p>- документы, обосновывающие изменение категории историко-культурного значения объекта культурного наследия; документация или разделы документации, обосновывающие меры по обеспечению сохранности объекта культурного наследия, включенного в реестр, выявленного объекта культурного наследия либо объекта, обладающего признаками объекта культурного наследия, при проведении земляных, мелиоративных, хозяйственных работ, указанных в статье 30 Федерального закона № 73-ФЗ работ по использованию лесов и иных работ в границах территории объекта культурного наследия либо на земельном участке, непосредственно связанном с земельным участком в границах территории объекта культурного наследия;</p> <p>- проектная документация на проведение работ по</p>

	сохранению объектов культурного наследия
- Член экспертной комиссии:	
Фамилия, имя, отчество	Макарова Мария Валерьевна
Образование	Высшее – Кемеровский государственный университет (КемГУ)
Специальность	историк
Стаж работы по профессии	17 лет
Место работы и должность	ООО «НЭО», Генеральный директор, эксперт
Реквизиты аттестации эксперта	Приказ Министерства культуры Российской Федерации от 25.12.2019 г. № 2032. Аттестация продлена до 25.12.2023 в соответствии с п.1 приложения 1.1. к постановлению Правительства РФ от 12.03.2022 № 353 (в ред. 09.04.2022).
Профиль экспертной деятельности	<ul style="list-style-type: none"> - выявленные объекты культурного наследия в целях обоснования целесообразности включения данных в реестр; - документы, обосновывающие включение объектов культурного наследия в реестр; - документы, обосновывающие изменение категории историко-культурного значения объекта культурного наследия; - проектная документация на проведение работ по сохранению объектов культурного наследия; - документация или разделы документации, обосновывающие меры по обеспечению сохранности объекта культурного наследия, включённого в реестр, выявленного объекта культурного наследия либо объекта, обладающего признаками объекта культурного наследия, при проведении земляных, мелиоративных, хозяйственных работ, указанных в статье 30 Федерального закона работ по использованию лесов и иных работ в границах территории объекта культурного наследия либо на земельном участке, непосредственно связанном с земельным участком в границах территории объекта культурного наследия.

5. Информация о том, что в соответствии с законодательством Российской Федерации эксперты несут ответственность за достоверность сведений, изложенных в заключении

Настоящая государственная историко-культурная экспертиза проведена в соответствии со статьями 28, 29, 30, 31, 32 Федерального закона от 25.06.2002 №73-ФЗ «Об объектах культурного наследия (памятниках истории и культуры) народов Российской Федерации» и Положением о государственной историко-культурной экспертизе, утвержденным Постановлением Правительства Российской Федерации от 15.07.2009 г. №569.

Эксперты несут ответственность за достоверность сведений, изложенных в заключении экспертизы, в соответствии с законодательством Российской Федерации, содержание которого им известно и понятно.

6. Объект и цель экспертизы

6.1 Объект экспертизы

Проектная документация на проведение работ по сохранению объекта культурного наследия регионального значения «Корпус офицерский (корпус б)», входящего в состав объекта культурного наследия регионального значения «Арсенал», расположенного по

адресу: Санкт-Петербург, Калининский район, ул. Комсомола, д. 1-3, литера АЦ - “Проектная документация на выполнение работ по ремонту, реставрации и приспособлению для современного использования фасадов и центральной лестницы объекта культурного наследия регионального значения «Корпус офицерский (корпус б)», входящего в состав объекта культурного наследия регионального значения «Арсенал»” (Шифр 03-АРС-05/2021), разработанная ООО «АРТРУСТ» в 2021-2023 гг., в составе:

№ тома	Обозначение	Наименование
1	03-АРС-05/2021-ПР	Раздел 1. Предварительные работы
2	03-АРС-05/2021- КНИ	Раздел 2. Комплексные научные исследования
		Раздел 3. Проект реставрации и приспособления
3	03-АРС-05/2021 -ПЗ	Пояснительная записка
4	03-АРС-05/2021 -АР	Архитектурные решения
5	03-АРС-05/2021 -КР	Конструктивные решения
6	03-АРС-05/2021 -ПОР	Проект организации работ
7	03-АРС-05/2021 -ТР	Технологические рекомендации по отдельным видам работ
8	03-АРС-05/2021 -ДВ	Дефектная ведомость

6.2 Цель экспертизы

Определение соответствия проектной документации на проведение работ по сохранению объекта культурного наследия регионального значения «Корпус офицерский (корпус б)», входящего в состав объекта культурного наследия регионального значения «Арсенал», расположенного по адресу: Санкт-Петербург, Калининский район, ул. Комсомола, д. 1-3, литера АЦ - “Проектная документация на выполнение работ по ремонту, реставрации и приспособлению для современного использования фасадов и центральной лестницы объекта культурного наследия регионального значения «Корпус офицерский (корпус б)», входящего в состав объекта культурного наследия регионального значения «Арсенал»” (Шифр 03-АРС-05/2021), разработанной ООО «АРТРУСТ» в 2021-2023 гг., требованиям законодательства Российской Федерации в области государственной охраны объектов культурного наследия.

7. Перечень документов, представленных Заявителем

- проектная документация на проведение работ по сохранению объекта культурного наследия регионального значения «Корпус офицерский (корпус б)», входящего в состав объекта культурного наследия регионального значения «Арсенал», расположенного по адресу: Санкт-Петербург, Калининский район, ул. Комсомола, д. 1-3, литера АЦ - “Проектная документация на выполнение работ по ремонту, реставрации и приспособлению для современного использования фасадов и центральной лестницы объекта культурного наследия регионального значения «Корпус офицерский (корпус б)», входящего в состав объекта культурного наследия регионального значения «Арсенал»” (Шифр 03-АРС-05/2021), разработанная ООО «АРТРУСТ» в 2021 г., в составе, указанном в п.6.1 настоящего Акта.

- Копия Распоряжения Комитета по государственному контролю, использованию и охране памятников истории и культуры г. Санкт-Петербурга (далее - КГИОП) «Об утверждении границ и режима использования территории объекта культурного наследия регионального значения “Арсенал”» от 17 апреля 2020 №130-р (Приложение №2).

- Копия Задания на выполнение работ по сохранению объекта культурного наследия, включенного в единый государственный реестр объектов культурного наследия (памятников истории и культуры) народов Российской Федерации, или выявленного объекта

культурного наследия (ремонт, реставрация и приспособление для современного использования) от 09 января 2020 №01-52-4251/19 (Приложение №7.1).

- Копия Задания на выполнение работ по сохранению объекта культурного наследия, включенного в единый государственный реестр объектов культурного наследия (памятников истории и культуры) народов Российской Федерации, или выявленного объекта культурного наследия (ремонт и реставрация фасадов с приспособлением для современного использования) от 13 октября 2021 №01-52-2978/21 (Приложение №7.2).

- Копия Распоряжения КГИОП об утверждении охранного обязательства собственника или иного законного представителя объекта культурного наследия регионального значения «Корпус офицерский (корпус 6)» от 04 августа 2021 №07-19- 413/21 (Приложение №6).

- Копия Распоряжения КГИОП об утверждении перечня предметов охраны объекта культурного наследия регионального значения «Арсенал» от 02.11.2011 №10-766 (Приложение №3).

- Копии планов вторичного объекта недвижимости (кадастровый номер 5112А:0:138:5) ГУ ГУИОН ПИБ Калининского района 25.02.2005 г. (Приложение №9).

- Выписка из Единого государственного реестра недвижимости об основных характеристиках и зарегистрированных правах на объект недвижимости (кадастровый номер 78:10:0511201:2927) от 09.10.2023г. № КУВИ-001/2023-229678543 (Приложение №8.1).

- Выписка из Единого государственного реестра недвижимости об основных характеристиках и зарегистрированных правах на объект недвижимости (кадастровый номер 78:10:0511201:2930) от 09.10.2023 г. № КУВИ-001/2023-229682549 (Приложение №8.2).

- Копия разрешения на проведение работ по сохранению объекта культурного наследия регионального значения 01-53-2907/21-0-1 от 10.12.2021 г. (Приложение № 7.3).

8. Сведения об обстоятельствах, повлиявших на процесс проведения и результаты экспертизы

Разработана отдельная проектная документация на проведение работ по сохранению объекта культурного наследия регионального значения «Корпус офицерский (корпус 6)», входящего в состав объекта культурного наследия регионального значения «Арсенал», расположенного по адресу: Санкт-Петербург, Калининский район, ул. Комсомола, д. 1-3, литера АЦ - «Проектная документация на выполнение работ по ремонту, реставрации и приспособлению для современного использования двух боковых лестниц объекта культурного наследия регионального значения «Корпус офицерский (корпус 6)», входящего в состав объекта культурного наследия регионального значения «Арсенал»» (Шифр 04-АРС-05/2021), подготовленная ООО «АРТРУСТ» в 2021-23 гг. на основании задания КГИОП от 13 января 2020 г. №01-52-4251/19. В соответствии с заданием от 13 января 2020 №01-52-4251/19 (ремонт, реставрация и приспособление для современного использования), в указанной документации представлены решения только двух боковых внутренних лестниц, а в данной (экспертируемой) документации – в части центральной лестницы.

Иные обстоятельства, повлиявшие на процесс проведения и результаты государственной историко-культурной экспертизы, **отсутствуют.**

9. Сведения о проведенных исследованиях с указанием примененных методов, объема и характера выполненных работ и их результатов

Настоящая экспертиза проведена в соответствии с Федеральным законом от 25.06.2002 №73-ФЗ «Об объектах культурного наследия (памятниках истории и культуры) народов Российской Федерации», Положением о государственной историко-культурной экспертизе, утвержденным Постановлением Правительства Российской Федерации от

15.07.2009 №569, Законом Санкт-Петербурга от 12.07.2007 г. №333-64 «Об охране объектов культурного наследия в городе Санкт-Петербурге».

В рамках настоящей экспертизы экспертами были проведены следующие исследования:

1) архивно-библиографические исследование в объеме, необходимом для принятия экспертной комиссией соответствующих решений, с целью выявления материалов, содержащих данные по истории объекта, включая сведения о градостроительном развитии квартала, а также перестройки, реконструкции, проведение ремонтно-реставрационных работ. В рамках архивно-библиографических исследований были изучены фонды фондов ЦГИА, ЦГАКФФД СПб, РГА ВМФ, архива ВИМАИВиВС, архива отдела главного архитектора при заводе «Арсенал».

В ходе проведения архивно-библиографического исследования были выявлены документы и материалы, относящиеся к объекту экспертизы, в том числе исторические планы и фотографии;

По результатам архивно-библиографических исследований были составлены историческая справка и альбом иконографии (Приложение 12.1 Историческая справка. Приложение №12.2 Графические источники. Фотодокументы. Копии фрагментов исторических карт и планов; исторических фото.);

2) визуальное обследование, в процессе которого была сделана подробная фотофиксация современного состояния объекта. Фотограф – аттестованный эксперт П.С. Кононова (Приложение №4. Материалы фотофиксации).

Визуальное обследование проводилось в целях установления особенностей конструктивного, технического и художественного состояния памятника в целом и его отдельных элементов в объеме, необходимом для принятия экспертной комиссией соответствующих решений;

3) сравнительный анализ всего комплекса данных (документов, материалов, информации) по объекту экспертизы, включая документы, переданные Заказчиком;

4) анализ представленных Заказчиком исходно-разрешительной документации, комплексных научных исследований и проектной документации.

При проведении экспертизы эксперты соблюдали принципы проведения экспертизы, установленные статьей 29 Федерального закона «Об объектах культурного наследия (памятниках истории и культуры) народов Российской Федерации», обеспечивали объективность, всесторонность и полноту проводимых исследований, а также достоверность и обоснованность своих выводов; самостоятельно оценивали результаты исследований, ответственно и точно формулировали выводы в пределах своей компетенции.

Исследования проводились на основе принципов научной обоснованности, объективности и законности, презумпции сохранности объекта культурного наследия, соблюдения требований безопасности в отношении объекта культурного наследия, достоверности и полноты информации.

Указанные исследования были проведены с применением методов натурного, историко-архивного и историко-архитектурного анализа в объеме, достаточном для обоснования вывода экспертизы. Результаты исследований, проведенных в рамках экспертизы, были оформлены в виде настоящего акта.

10. Факты и сведения, выявленные и установленные в результате проведенных исследований

Общие учетные сведения

1. Объект культурного наследия «Арсенал», а также входящий в его состав объект культурного наследия «Корпус офицерский (корпус б)», расположенный по адресу:

Санкт-Петербург, Калининский район, ул. Комсомола, д. 1-3, литера АЦ, относятся к числу объектов культурного наследия регионального значения на основании Закона Санкт-Петербурга № 141-47 от 02.07.1997 «Об объявлении охраняемыми памятниками истории и культуры местного значения» (Приложение №1).

2. Объект культурного наследия регионального значения «Корпус офицерский (корпус б)» зарегистрирован в государственном реестре объектов культурного наследия (памятников истории и культуры) народов РФ под номером 781610686140055.

3. Перечень предметов охраны объекта культурного наследия регионального значения «Корпус офицерский (корпус б)», расположенного по адресу: Санкт-Петербург, ул. Комсомола, д. 2 лит. А, ул. Комсомола, д. 1-3 лит. АЦ, М, АЯ, БВ, АЮ, АХ (Комсомола ул. 1, 2, 3, Арсенальная наб., 1), утвержден Распоряжением КГИОП от 02.11.2011 №10-766 (Приложение №3).

4. Паспорт объекта культурного наследия регионального значения «Корпус офицерский (корпус б)» утвержден 14.12.2021 г. Заместителем председателя КГИОП Агановой Г.Р. (Приложение №5)

5. Границы и режим использования территории объекта культурного наследия регионального значения «Арсенал» утверждены Распоряжением КГИОП 17 апреля 2020 г. №130-р (Приложение №2).

6. Охранное обязательство собственника или иного законного представителя объекта культурного наследия регионального значения «Корпус офицерский (корпус б)» утверждено Распоряжением КГИОП от 04 августа 2021 №07-19- 413/21 (приложение №6).

7. В настоящее время помещения здания объекта культурного наследия регионального значения «Корпус офицерский (корпус б)» принадлежат на правах собственности АО "Конструкторское бюро "Арсенал" имени М.В. Фрунзе", ИНН: 7804588900.

Краткое описание объекта

Здание объекта культурного наследия регионального значения «Корпус офицерский (корпус б)» прямоугольное в плане, расположено вдоль ул. Комсомола, имеет широтную ориентацию. Корпус является вторым фланкирующим зданием вместе с «Мастерская деревообделочная» перед центральным входом в комплекс «Арсенал».

С восточной и западной сторон северный к фасаду примыкают два симметричных объема, криволинейных в плане.

Здание трехэтажное с цоколем, отделанным известняком. Кирпичные фасады ритмично расчленены полуциркульными арочными окнами.

Планировка здания, коридорная с тремя лестницами на всю высоту Корпуса. Центральная лестница (парадная) – трехмаршевая по металлическим косоурам, боковые лестницы - двухмаршевые.

Стены и своды центральной лестницы оштукатурены и окрашены. Лестница распашная, марши выполнены по металлическим орнаментированным косоурам. Ступени и площадки облицованы поздней керамической плиткой. Ограждение черного металла, поручень поздний, деревянный. Внутренние дверные заполнения разного времени, деревянные, металлические и из ПВХ профиля.

В ходе перепланировок центральный вход в Корпус со стороны ул. Комсомола заложен, а вход сотрудников и посетителей организован с северной (дворовой) стороны. Также входы в здание устроены с восточной и западной сторон.

Окна первого и второго этажей имеют полуциркульные завершения, окна третьего этажа прямоугольные. Часть окон заменены на ПВХ стеклопакеты. На фронтонах устроены большие чердачные полуциркульные окна с рустованным орнаментом.

Фасады Корпуса в уровне первого этажа оштукатурены с расшивкой швов под кирпичную кладку. Все фасады на всю высоту окрашены под цвет кирпича.

Перед каждым входом в здание Корпуса устроены крыльца, облицованные гранитом. В результате поднятия уровня культурного слоя высота крылец является различной, также уровень части оконных проемов в цоколе находится ниже отметки земли.

На момент проектирования на фасадах здания проложены кабели различного диаметра и балансовой принадлежности, размещены системы КУД и КСОБ (комплексные системы безопасности), наружные блоки системы кондиционирования.

Описание и анализ проектной документации

Представленная на экспертизу проектная документация на проведение работ по сохранению объекта культурного наследия регионального значения «Корпус офицерский (корпус б)», входящего в состав объекта культурного наследия регионального значения «Арсенал», расположенного по адресу: Санкт-Петербург, Калининский район, ул. Комсомола, д. 1-3, литера АЦ - «Проектная документация на выполнение работ по ремонту, реставрации и приспособлению для современного использования фасадов и центральной лестницы объекта культурного наследия регионального значения «Корпус офицерский (корпус б)», входящего в состав объекта культурного наследия регионального значения «Арсенал»» (Шифр 03-АРС-05/2021), разработана ООО «АРТРУСТ» в 2021-2023 гг. по договору подряда на выполнение проектных работ от 9 января 2020 №01-52-4251/19 между АО «Конструкторское бюро «Арсенал» им. М.В. Фрунзе и ООО «АРТРУСТ» на основании:

- задания на выполнение работ по сохранению объекта культурного наследия, включенного в единый государственный реестр объектов культурного наследия (памятников истории и культуры) народов Российской Федерации, или выявленного объекта культурного наследия (ремонт, реставрация и приспособление для современного использования) от 09 января 2020 №01-52-4251/19 (Приложение 7.1);
- задания на выполнение работ по сохранению объекта культурного наследия, включенного в единый государственный реестр объектов культурного наследия (памятников истории и культуры) народов Российской Федерации, или выявленного объекта культурного наследия (ремонт и реставрация фасадов с приспособлением для современного использования) от 13 октября 2021 №01-52-2978/21 (Приложение 7.2);
- действующей лицензии МК РФ № 19814 от 10 декабря 2019 г.

В границы проектирования входят фасады выше существующей отметки земли, лестница №1 (центральная) – за исключением лестничного марша между подвалом и первым этажом.

Раздел 1. Предварительные работы

В соответствии с требованиями заданий КГИОП от 09 января 2020 №01-52-4251/19; от 13 октября 2021 №01-52-2978/21 (Приложения 7.1 и 7.2) в рамках предварительных работ были выполнены:

- сбор и анализ исходно-разрешительной документации, программа научно-исследовательских работ;
- предварительное визуальное обследование объекта с последующим описанием состояния конструкций и архитектурных элементов;
- осмотр технического состояния объекта с составлением акта;
- протоколно-документальная фотофиксация до начала работ;
- программа научно-исследовательских работ (в том числе зондажей, шурфов, исследования заглубленных несущих конструкций здания).

- Схема границ проектирования.

Общее состояние обследуемых конструкций и архитектурных элементов здания оценено как удовлетворительное (работоспособное).

На основании результатов предварительных исследований объекта культурного наследия в соответствии с письмом Министерства культуры Российской Федерации №90-01-39-ГП от 24.03.2015 г. составлен и включен в раздел Акт определения влияния предполагаемых к проведению видов работ на конструктивные и другие характеристики надежности и безопасности объекта культурного наследия регионального значения «Корпус офицерский (корпус 6)». В акте сделан вывод о том, что предполагаемые к выполнению указанные виды работ не оказывают влияние на конструктивные и другие характеристики надежности и безопасности данного объекта культурного наследия. В связи с вышеизложенным, проектная документация разрабатывалась в соответствии с Национальным стандартом Российской Федерации ГОСТ Р 55528-2013 «Состав и содержание научно-проектной документации по сохранению объектов культурного наследия. Памятники истории и культуры».

Итоги предварительных работ представлены в Разделе 1 «Предварительные работы», шифр 03-АРС-05/2021– ПР.

Раздел 2. Комплексные научные исследования (шифр 03-АРС-05/2021-КНИ)

Представленный раздел содержит следующие сведения:

1. *Историко-архивные и библиографические исследования, проиллюстрированные иконографическим материалом, содержащая сведения из архивных и библиографических источников, в том числе фондов ЦГИА, ЦГАКФФД СПб, РГА ВМФ, архива ВИМАИВиВС, архива отдела главного архитектора при заводе «Арсенал», электронных ресурсов, дающие возможность определить строительную историю и круг исторических событий и причин, в результате которых был создан и видоизменялся объект, ансамбль в целом и прилегающая к нему территория.*

Представлены данные о владельцах, выдающихся исторических личностях, связанных с памятником.

В ходе проведения архивных исследований были установлены основные этапы формирования и развития ансамбля. Приведены сведения по истории освоения участка и строительства рассматриваемого объекта, достаточные для принятия решений в рамках данного проекта.

2. *Натурные архитектурно-археологические исследования (обмеры) фасадов и лестниц* проводились с применением лазерного сканирования для общего объема Корпуса, традиционных инструментов (рулетка, дальномер, масштабные линейки, штангенциркуль) для деталей и элементов. Обмерные чертежи выполнены в соответствии с требованиями ГОСТ Р 56905-2016 «Проведение обмерных и инженерно-геодезических работ на объектах культурного наследия. Общие требования». Обмерные работы выполнены в необходимом и достаточном объемах: представлены планы проектируемых частей и элементов объекта, их архитектурных деталей.

3. *Инженерно-технические исследования строительных конструкций*

Целью исследований являлась оценка технического состояния проектируемых частей и элементов объекта, определение пригодности к дальнейшей эксплуатации, а также возможности проведения запланированных работ.

На основании разрешения на проведения работ по сохранению объекта культурного наследия регионального значения №01-53-2907/21-0-1 от 10.12.2021 г. (Приложение 7.3) были выполнены три шурфа и вскрытия на лестнице и крыльцах.

Натурные инженерно-технические исследования по шурфам проведены с целью

обследования текущего состояния основания (фундамента). В результате получены следующие данные:

1. Фундамент здания объекта культурного наследия – ленточный, бутовый выполнен из тесаного известняка на известково-песчаном растворе.
2. Глубина откопки шурфов выполнена на глубину заложения фундамента, ориентировочно 2,1 м.
3. В шурфах выявлены существующие слои выше отметок фундаментов – асфальт, строительный мусор, шлак с включением щебня, песок, щебень.
4. Ширина подошвы фундамента, при условии симметричности, составляет приблизительно 1,91 м.
5. Гидроизоляция фундамента отсутствует.
6. Грунтовые воды в период производства работ (декабрь) во всех трех шурфах не обнаружены, что свидетельствует об отсутствии подтопленности нижней части здания.

Для оценки грунтового основания из шурфов произведен отбор проб и проведены лабораторные исследования. Выполненный расчет основания с учетом имеющихся результатов шурфования и лабораторных исследований определил достаточную несущую способность грунтов согласно действующим нормам.

Представлены поверочные расчеты несущих элементов (металлических косоуров) центральной лестницы с использованием программного комплекса Scad Office (Лицензия №12144). Полученные результаты не превышают допустимые значения согласно СП 20.13330.2016.

Были выполнены два зондажа конструкций лестницы для определения их физико-технических характеристик и выполнения поверочных расчетов конструкций, а также с целью выявления элементов исторической отделки центральной лестницы. По итогам получены следующие результаты:

7. Два зондажа на центральной лестнице позволили выявить наличие исторических, известняковых ступеней на лестничных маршах и плит мощения на лестничных площадках (путиловская плита). Известняковые ступени скрыты под слоем поздней отделки.
8. На лестничных площадках исторические известняковые (лещадные плиты также скрыты поздними ремонтными наслоениями). Толщина плит составляет 7 см.

Состояние всех конструкций лестницы оценивается как работоспособное.

Представлены результаты выполнения зондажей крылец. Выявлены значительные деформации всех четырех элементов

Перечисленные работы сопровождались фотофиксацией. По результатам были разработаны чертежи - схемы, разрезы. Указанные данные представлены в отчете.

4. Инженерные химико-технологические исследования по строительным и отделочным материалам

Исследования проведены с целью оценки состояния объекта в границах проектирования, определения объема и видов работ.

Приведены результаты натурных и аналитических исследований материалов отделки фасадов и интерьеров лестниц объекта. При проведении натурного обследования основное внимание было уделено выявлению сохранившихся материалов отделки, определению состояния и степени их сохранности, наличию дефектов и определению причин их появления.

В рамках натурных исследований был выполнен отбор проб материалов для химико-технологических исследований (петрографии и стратиграфии). Были исследованы образцы отделки стен, кирпичной и известняковой кладки, металлических ограждений лестниц. В ходе работ была проведена подробная фотофиксация.

Отделка стен фасадов

Для определения природы наполнителей материалов отделки фасадов и интерьеров проведен петрографический и гранулометрический анализ образцов растворов.

Стены сложены из полнотелого глиняного кирпича пластического формования нормального обжига, на известковом строительном растворе с песчаным наполнителем. Материал и характер отделки фасадов – кирпичная кладка. В кладке венчающего карниза использованы блоки известняка Путиловского месторождения (смешанная кладка).

В качестве первоначальных штукатурных растворов, примененных в отделке фасадов, выявлены известковые растворы с песчаным наполнителем.

Отделка цоколя

Цоколь облицован известняковой скобой Путиловского месторождения с тесаной фактурой лицевой поверхности. Аналогичную отделку имеют перемычки оконных проемов цокольного этажа.

Крыльца

Ступени крылец входов включая ступень, примыкающую к аркаде южного фасада, выполнены из блоков серо-розового гранита - рапакиви.

Отделка интерьеров и конструкций лестницы

Отделка выполнена в характере середины XIX в. Потолок, своды и стены оштукатурены и окрашены.

Штукатурная отделка выполнена известковым раствором с песчаным наполнителем, в отделке профилированных элементов выявлены составы на известковом вяжущем без наполнителя. Поверхности неоднократно поновлялись в ходе ремонтов, многослойно окрашены различными составами.

По результатам стратиграфических исследований в пробах образцов отделки стен выявлены нижние окрасочные слои являющиеся условно первоначальными.

Первоначальные ступени и площадки выполнены из лещадной плиты Путиловского месторождения со шлифованной фактурой лицевой поверхности, скрыты под слоями поздней отделки.

Марши центральной лестницы смонтированы по металлическим орнаментированным косоурам.

Ограждения выполнены из черного металла в технике литья из чугуна, окрашены. Поручни деревянные, металлические.

По результатам стратиграфических исследований установлено, что первоначальная окраска металлических ограждений лестниц выполнялась колером темно-зеленого цвета на масляном связующем с колером близким к S 4050-G10Y по системе NCS.

Оконные заполнения

Столярные оконные заполнения выполнены в древесине хвойных пород, окрашены, часть окон заменены на ПВХ профиль с сохранением рисунка расстекловки и цвета близкими к историческим. Часть оконных заполнений выполнены из ПВХ без сохранения исторической расстекловки и цвета. Несколько проемов заложены или зашиты с одной или с обеих сторон. Выявлены пять исторических оконных заполнений, деревянных, в две нитки, на фасадах 1-4, А-Б, Б-А.

Дверные заполнения

Внутренние дверные заполнения разного времени, выполнены в древесине хвойных пород, многослойно окрашены.

Входные (уличные) двери в корпусе современные, ПВХ профиль, внешне нарушают общую стилистику фасадов.

В отчете о комплексных научных исследованиях обобщены выводы всех проведенных

исследований.

Рекомендовано привести все наружные дверные и оконные заполнения к единому стилистическому решению с учетом архивных и иконографических материалов.

В целях сохранения памятника с учётом границ зон проведения работ по настоящему проекту, рекомендуется выполнить компенсационные мероприятия для стабилизации ситуации с отводом атмосферных осадков – закрыть часть оконных проемов в цоколе кирпичом с облицовкой известняковым камнем со стороны фасадов с возможностью их последующей разборки без нанесения ущерба предметам охраны с целью сохранения конструкций, расположенных ниже отметки земли. Экспертами отмечается, что в целях обеспечения сохранности памятника в дальнейшем рекомендуется выполнить понижение культурного слоя прилегающей территории с восстановлением исторических отметок и пропорций фасадов в цокольной части.

В целях защиты фасадов от атмосферных осадков необходимо выполнить ремонт водосточной системы с частичной заменой элементов.

Рекомендован ремонт вентиляционных решеток.

Современные козырьки на восточном и северном фасадах здания рекомендуется демонтировать с целью восстановления исторического облика фасадов.

Оборудование различных инженерных систем и металлические решетки, установленные на фасадах, следует частично демонтировать и максимально привести к единому стилистическому решению с учетом режима функционирования учреждения.

В составе раздела представлена ситуационная схема расположения проектируемого объекта.

Раздел 3. Проектная документация

Пояснительная записка (шифр 03-АРС-05/2021- ПЗ)

Пояснительная записка содержит информацию об исходных данных для проектирования, краткую характеристику объекта, технико-экономические показатели, результатах изысканий и исследований, описание проектных решений.

Архитектурные решения (шифр 03-АРС-05/2021- АР)

По результатам проведенных архивных исследований принято решение о реставрации облика Корпуса по состоянию на период конца XIX начала XX вв. - открытая лицевая кладка из керамического кирпича с оштукатуренными и окрашенными элементами, что соответствует концепции реставрации других объектов ансамбля «Арсенал» (Корпус «Мастерская слесарно-паяльная (корпус 3)», Корпус «Мастерская лафетная»). Также значительный объем информативных архивных материалов относится к данному периоду.

В соответствии с заданиями КГИОП от 09 января 2020 №01-52-4251/19; от 13 октября 2021 №01-52-2978/21 (Приложения 7.1 и 7.2), на основании результатов комплексных научных исследований, приняты следующие проектные решения:

Ремонт и реставрация

Фасады

1. расчистка кирпичных поверхностей стен и откосов проемов от поздних штукатурных и лакокрасочных наслоений;
2. вычинка и докомпоновка утраченных и поврежденных участков кирпичной кладки фасадов;
3. реставрация отдельных участков кирпичной кладки фасадов с глубокими повреждениями в соответствии с технологическими рекомендациями;
4. ремонт, реставрация (расчистка, оштукатуривание и окраска) декоративных элементов фасадов (тяги, русты, наличники, карнизы и т.д.). Декоративные профили

корректируются в процессе выполнения работ в соответствии с сохранившимися историческими;

5. демонтаж с плоскости фасадов неиспользуемых фрагментов металлических креплений (крюки, анкеры, дюбели, скобы и др.) с последующей заделкой или докомпоновкой отверстий в кирпичной кладке, что позволит сохранить предмет охраны – материал и характер отделки фасада;

6. ремонт и реставрация известняковой отделки цокольной части фасадов с частичной заменой сильно поврежденных или отсутствующих элементов;

7. ремонт крылец на всех фасадах путем замены отдельных гранитных блоков (отличающихся по цвету и текстуре) на новые в единой стилистике (гранит Рапакиви) с воссозданием их геометрии. Гранитные блоки с разломами подлежат ремонту с частичной заменой и мастиковкой швов;

8. ремонт и реставрация гранитной отмостки, примыкающей к аркаде на фасаде по ул. Комсомола;

9. замена оконных заполнений первого, второго и третьего этажей, а также фронтонов основного объема Корпуса с приведением их к соответствию утвержденному предмету охраны (исторический рисунок, терракотовый цвет) на металлопластиковые, в одну нитку. Предусмотрена установка двухкамерных стеклопакетов, на фронтонах – однокамерных. Расстекловка оконных заполнений фронтонов обоснована в комплексных научных исследованиях по аналогии с корпусом №7 - «Мастерская деревообделочная», входящего в состав комплекса «Арсенал»;

10. ремонт и реставрация исторических оконных заполнений, на фасадах 1-4, А-Б, Б-А.

11. окраска существующих оконных заполнений из ПВХ на примыкающих объемах северного фасада в терракотовый цвет с условием сохранения исторической расстекловки и цвета, включенных в предмет охраны;

12. раскрытие двух оконных проемов на лестничной клетке по восточному фасаду. Данное проектное решение направлено на сохранение предмета охраны – местоположения, габаритов, конфигурации оконных проемов фасадов;

13. закладка позднего оконного проема на третьем этаже по западному фасаду с воссозданием порядовки кирпичной кладки из лицевого кирпича (проведенные исследования показали, что данный оконный проем нарушает рисунок торцевых фасадов и общее архитектурное решение объекта, ввиду этого он не может быть признан историческим). Решение направлено на сохранение предмета охраны – местоположения, габаритов, конфигурации оконных проемов фасадов;

14. Закрытие части оконных проемов в цоколе, расположенных значительно ниже существующей отметки земли с облицовкой известняковыми скобами со стороны лицевой поверхности фасадов с сохранением габаритов проемов, мест их размещений, перемычек. Указанные заполнения являются обратимым мероприятием, направленным на сохранение конструкций объекта культурного наследия на уровне цоколя и ниже, и могут быть демонтированы при проведении комплексной реставрации территории объекта культурного наследия без нарушения утвержденного предмета охраны (местоположения, габаритов, конфигурации оконных проемов).

15. замена дверных заполнений на новые, из массива древесины хвойных пород с двухкамерным стеклопакетом. При проектировании указанных дверных заполнений за основу приняты дверные заполнения объектов культурного наследия регионального значения «Мастерская лафетная (корпус 1)» и «Материальные магазины (корпус 2а)-склады», входящие в состав ансамбля «Арсенал». Установка металлических утепленных дверных заполнений (Дв-2, Дв-3) с облицовкой деревянными панелями и имитацией филенок для

сохранения единого стилистического решения с дверным заполнением Дв-1;

16. оштукатуривание откосов внутри помещений сложным раствором и окраской в соответствии с технологическими рекомендациями. Замена подоконных досок на окнах лестницы на новые, из древесины хвойных пород с окраской в белый цвет;

17. замена всех оконных отливов первого, второго и третьего этажей на новые, из оцинкованной стали с последующей окраской (колер близкий к S 2502-R по системе NCS);

18. частичная замена водоотводящих систем (открытые организованные водостоки) на фасадах здания на новые, из оцинкованной стали с последующей окраской всех элементов системы в цвет стен;

19. окраска фасонных элементов на фасадах (водоотводящие трубы, покрытия карнизов, отливы – цвет близкий к S 2502-R по системе NCS. Окраска наружной части оконных и дверных заполнений – цвет близкий к S6030-Y60R по системе NCS. Окраска декоративных элементов фасадов (архитектурные карнизы, декоративные профили, руст, оконные наличники, карнизный свес - цвет близкий к S 1000-N по системе NCS.

Лестница

1. демонтаж поздней отделки, ремонт и реставрация облицовки ступеней и лестничных площадок с раскрытием существующей отделки элементов лестницы (материал - известняк);

2. ремонт и реставрация известнякового цоколя;

3. расчистка металлических ограждений с последующей окраской;

4. ремонт деревянных поручней лестничных ограждений;

5. расчистка стен и потолков с последующим оштукатуриванием сложным раствором и окраской;

6. демонтаж существующей штукатурки входного тамбура, окраски стен и потолков, ремонт и реставрация исторического мощения известняковыми плитами, сохранение существующих внутренних дверей и инженерных коммуникаций.

7. раскрытие двух оконных проемов на площадке на отм.+7.460.

Приспособление для современного использования

Фасады

1. окраска существующих поздних оконных заполнений из ПВХ профиля (по северному фасаду) в терракотовый цвет с сохранением (восстановлением) исторической расстекловки на новых оконных заполнениях в соответствии с сохранившимися историческими аналогами;

2. замена существующих современных металлопластиковых оконных заполнений третьего этажа и ретирадников, не соответствующих предмету охраны и единой стилистике фасадов здания (расстекловка, цвет), на металлопластиковые с сохранением расстекловки и цвета в соответствии с предметом охраны (по сохранившимся аналогам оконных заполнений третьего этажа корпуса 7 (Мастерская деревообделочная)). Новые окна устанавливаются в одну нитку, с двухкамерными стеклопакетами, с современной фурнитурой, с ПВХ подоконниками.

3. демонтаж с фасадов неиспользуемого инженерного оборудования;

4. затяжка кабелей инженерных систем на фасадах в металлические кабель-каналы с упорядочиванием их трассировок и последующей окраской в цвет стен/карнизов;

5. приведение к единому стилистическому решению решеток на окнах первого этажа Корпуса. Решетки выполняются металлическими, сварными и окрашиваются в цвет оконных блоков (терракотовый);

6. демонтаж современных козырьков над входами. Устройство на северном фасаде нового стеклянного козырька (ударостойкое армированное стекло) с подвесами на тросах

взамен существующего.

Лестница

1. устройство грязезащитного коврика на полу в тамбуре (с северного фасада) при входе на центральную лестницу.

2. Установка двух хромированных поручней из нержавеющей стали на площадке между 2 и 3 этажами на отм.+7.460.

Существующие дверные заполнения в пространстве лестничной клетки и в тамбуре, а также инженерное оборудование сохраняются.

В графической части представлены планы, фасады, колористические решения, сечения, узлы, фрагменты в достаточном объеме для оценки принятых решений.

В разделе представлены общие сведения о предполагаемых видах реставрационных работ. Подробные методики представлены в разделе “Технологические рекомендации по отдельным видам работ” (шифр 03-АРС-05/2021- ТР).

Конструктивные решения (шифр 03-АРС-05/2021- КР)

На основании результатов инженерно-технических исследований предусмотрено устройство фундаментов четырех крылец (монолитных железобетонных плит) взамен существующих в целях приспособления объекта для современного использования.

Предусматривается два вида подготовки под фундаменты:

- крыльцо №№ 1 и 2 - из профилированной полимерной мембраны на уплотненном песчаном основании;
- крыльцо №№ 3 и 4 - из бетона толщиной 100 мм на уплотненном песчаном основании.

В составе раздела представлены все необходимые графические материалы, чертежи и схемы.

Проект организации работ (шифр 03-АРС-05/2021-ПОР)

В состав ПОР входят следующие основные документы:

- пояснительная записка;
- календарный план производства работ;
- стройгенплан;
- схемы установки строительных инвентарных лесов на фасадах.

В данном разделе проекта даны рекомендации по производству и длительности работ на объекте. Дана краткая характеристика объекта производства работ, обоснована организационно-технологическая схема выполнения. Разработаны мероприятия, обеспечивающие контроль качества работ.

Обоснованы технология и последовательность выполнения работ, продолжительность, потребность в кадрах, материалах, оборудовании и транспортных средствах, электроэнергии.

Перед началом работ проектом предусмотрены организационные мероприятия, в том числе подготовка временных помещений и инструментального хозяйства, подключение электроснабжения, водоснабжения проведение инструктажа сотрудников, а также подготовка необходимых документов и разрешений.

Бытовые помещения для нужд работающих, а также площадки складирования, контейнеры для сбора отходов и иное оборудование строительного городка устанавливаются на существующее асфальтобетонное покрытие внутри двора. Для движения транспорта

используются существующие асфальтированные проезды.

Предусмотрены к применению средства малой механизации и ручной инструмент. Работы по реставрации фасадов выполняются с инвентарных лесов.

Технологические рекомендации по отдельным видам работ (03-АРС-05/2021-ТР)

Том выполнен на основании результатов химико-технологических исследований. Представлены следующие технологические рекомендации:

Реставрация отделки фасадов

Перед началом работ следует выполнить демонтаж бездействующих элементов крепления, проводки, проложенной открытым способом, элементов оборудования и конструкций с фасада здания.

Предложены следующие мероприятия для выполнения в указанной последовательности:

1. Расчистка поверхности с удалением докомпановок и обмазок. Удаление слоев краски осуществляется с помощью специальных химических смывок или с использованием абразивной очистки. Удаление сажистых загрязнений. Биоцидная обработка кирпичной кладки.

2. Реставрация кирпичной кладки.

- Подготовка поверхности кладки.
- Высушивание кладки до оптимальной влажности.
- Обессоливание и (или) стабилизация солей.
- Докомпановка утрат кирпича - восполнение крупных утрат, восполнение утрат составом для докомпановки кирпича.

- Докомпановка утрат шовного раствора. Укрепление деструктированных участков кирпича.

- Инъекционное укрепление кладки.

- Тонировка докомпановок кирпича.

- Гидрофобизация поверхности кладки.

3. Реставрация штукатурной отделки

- Механическая расчистка поверхности.

- Расчистка поверхности от красочных слоёв с использованием смывок.

- Доочистка поверхности.

- Биоцидная обработка поверхности.

- Сохранение оригинального штукатурного слоя, имеющего дефекты. Реставрация участков с трещинами в штукатурном слое.

- Подготовка поверхности для нанесения штукатурной отделки.

- Реставрация кирпичной кладки под штукатурными слоями.

- Очистка поверхности от остатков штукатурного слоя.

- Высушивание кладки до оптимальной влажности.

- Обессоливание и (или) стабилизация солей в кладке.

- Биоцидная обработка кладки.

- Докомпановка утрат кирпича и шовного раствора.

4. Восполнение утрат штукатурного слоя.

5. Окраска штукатурной отделки.

Реставрация известнякового камня облицовки

1. Очистка поверхности облицовки от ремонтных вставок и загрязнений, в том

числе биологических.

2. Восполнение утрат известняка.
3. Восстановление утрат шовного раствора.
4. Защита поверхности камня.

Реставрация гранитного камня ступеней крылец

1. Очистка поверхности и удаление загрязнений.
2. Доочистка поверхности камня.
3. Удаление биопоражений с поверхности камня.
4. Восполнение крупных и мелких утрат камня.
5. Устранение смещения и деформации блоков.
6. Восстановление шовного заполнения.

Реставрация металлических флагодержателей

1. Предварительные работы (демонтаж, расчистка от коррозии).
2. Расчистка поверхности черного металла (химическая, с помощью СВАО).
3. Ремонт крепежных элементов, обеспечивающих прочность крепления к основе.
4. Удаление остатков продуктов коррозии.
5. Нанесение декоративного защитного покрытия.

Реставрация штукатурной отделки интерьеров

1. Расчистка от покрасок.
2. Удаление разрушенного и утратившего связь с основанием раствора.
3. Антисептическая обработка.
4. Реставрация участков с трещинами в штукатурном слое.
5. Стабилизация участков отслоения.
6. Восполнение утрат штукатурного слоя.
7. Окраска поверхности.

Реставрация известнякового камня лестниц

1. Удаление загрязнений и окрасочных слоёв.
2. Инъектирование трещин.
3. Восполнение мелких утрат и устранение поверхностных дефектов камня.
4. Восполнение крупных утрат камня.
5. Восполнение утрат шовного раствора.
6. Механическая обработка поверхности камня.

Реставрация чугунных элементов ограждения лестниц

1. Удаление окрасочных покрытий.
2. Удаление остатков продуктов коррозии.
3. Реставрация фрагментированных элементов, устранение трещин.
4. Реставрация и воссоздание крепежных элементов, обеспечивающих прочность конструкции.

5. Фосфатирование поверхности металла.
6. Нанесение защитно-декоративного покрытия.

Реставрация окрашенных столярных изделий из древесины хвойных пород

1. Удаление окрасочного покрытия
2. Бицидная обработка столярных изделий (при необходимости)
3. Реставрационные работы, в том числе зареивание трещин, докомпановка утрат аналогичными материалами, заполнение мелких трещин и утрат, восстановление клеевых соединений, фрагментарное шпатлевание, шлифовка, нанесение защитных покрытий, окраска.

Дефектная ведомость (03-АРС-05/2021-ДВ)

Сформирована ведомость с указанием основных дефектов и повреждений в объеме,

достаточном для разработки научно-проектной документации.

Разработаны подробные картограммы дефектов с указанием и привязками на планах, разрезах, фасадах. Определены объемы дефектов и повреждений, представлены решения по их устранению.

Виды работ по устранению дефектов представлены в дефектной ведомости, а также подробно в архитектурных, конструктивных решениях и технологических рекомендациях по отдельным видам работ.

В документации также представлены рекомендации по ремонту и окраске кровли, линейных покрытий, карнизов и водосточных труб.

Анализ влияния предполагаемых работ на предмет охраны объекта культурного наследия.

Перечень предметов охраны представлен с учетом границ проектирования.

1. *Объемно-пространственное решение: исторические габариты и конфигурация трехэтажного здания с двумя выступами в виде дифолиев со стороны северного фасада; крыша – историческая конфигурация (двускатная) и габариты, материал кровли – гладкая сталь. Два ретирадника в виде дифолиев в плане, фланкирующих северный фасад с восточной и западной стороны.* Проектом предусмотрены работы без изменения существующего объемно-пространственного решения.

2. *Конструктивная система здания: наружные и внутренние капитальные стены – местоположение, материал (кирпич).* Проектом предусмотрены ремонт реставрация кирпичных стен в границах проектирования, направленные на сохранение предмета охраны.

Три лестничных объема – историческое местоположение; лестницы: конструкция (по косоурам), орнаментированные металлические косоуры; Решения, принятые в проекте, не нарушают указанные особенности, включенные в предмет охраны.

материал ступеней – известняк. Ограждение лестничных маршей; материал (металл), техника исполнения (литье), рисунок (из завитков флорального мотива); деревянные профилированные поручни. Проектом приняты решения по реставрации элементов лестниц (ступеней, площадок, ограждений) в целях восстановления исторических конструкций, материалов и сохранения предмета охраны.

Типы сводов: крестовые в подвалах и тамбуре парадного входа (пом. 1-Н, 43, 2-Н, 18). Проектные решения по реставрации предусматривают работы по отделке помещений без изменения конструкций сводов.

3. *Объемно-планировочное решение: в габаритах наружных и внутренних капитальных стен.* Объемно-планировочное решение здания объекта остается неизменным.

4. *Архитектурно-художественное решение (композиция) фасадов: материал и характер отделки цоколя – известняк;* Реставрация известняковой отделки цоколя, предлагаемая проектом, направлена на ее сохранение.

Материал и характер отделки фасада – лицевой кирпич, известняк, оформляющий аркаду входной группы, гладкая штукатурка арочных завершений оконных проемов, междуэтажных карнизов, фриза и рустованных угловых огибающих лопаток; Ремонт и реставрация по проекту с восстановлением оригинальной фактуры, отделки и цветовых решений стен и декоративных элементов направлены на сохранение материала и характера отделки фасадов без их изменения.

Оконные и дверные проемы – местоположение, габариты, конфигурация (прямоугольные, полуциркульные); оконные заполнения – исторический рисунок, цвет

(терракотовый); Проектом ремонта и реставрации учтено приведение оконных и дверных проемов с учетом границ проектирования, в том числе заполнений (раскрытие заложённых проемов, закладка, замена оконных и дверных заполнений по историческим образцам и т.д.), к параметрам, включенным в предмет охраны (исторический рисунок, цвет), реставрация и ремонт исторических заполнений.

Южный (лицевой) фасад: декоративные известняковые перемычки оконных проемов цокольного этажа.

Оформление заложённой входной группы; трехчастная аркада, облицованная известняком; филенчатые пилястры, раскрепованные пяты арок, архивольты. Ремонт и реставрация по проекту направлены на сохранение материала и характера отделки фасадов без изменения.

Гранитная отмостка, примыкающая к аркаде. Предусмотрены мероприятия по сохранению элемента.

Два флагодержателя, фланкирующих заложённую входную группу. Предусмотрены мероприятия по сохранению флагодержателей.

Угловые огибающие пилястры; оформление арочных проемов 1-2 этажей, расположенных группами, образующие архитектурные оси; гладко оштукатуренные известняковые архивольты. Профилированные наличники оконных проемов 3 этажа, подоконные профилированные филенки. Междуэтажный профилированный карниз.

Гладкий фриз, венчающий выносной профилированный карниз.

Северный фасад: оформление арочных оконных проемов 1 и 2 этажей, расположенных группами по 3, гладко оштукатуренные известняковые архивольты. Профилированные наличники оконных проемов 3 этажа, подоконные профилированные филенки. Междуэтажный профилированный карниз. Гладкий фриз, венчающий выносной профилированный карниз.

Архитектурно-художественное оформление двух ретирадников: отметки междуэтажных перекрытий в виде горизонтальных тяг, известковые архивольты арочных оконных проемов. Гладкий фриз, профилированный карниз.

Восточный фасад: Междуэтажный профилированный карниз. Оформление арочных проемов 1-2 этажей, известняковые архивольты, Профилированные наличники оконных проемов 2 этажа, подоконные профилированные филенки, угловые огибающие лопатки; гладкий фриз; треугольный фронтон, оформленный профилированным карнизом; полуциркульное окно, оформленное в тимпане фронтона; оформление полуциркульного окна рустованным архивольтом; профилированный наличник, оформленный декоративными замковыми камнями.

Западный фасад: Междуэтажный профилированный карниз; оформление полуциркульного окна рустованным архивольтом; оформление арочных проемов 1-2 этажей, штукатурные архивольты. Профилированные наличники оконных проемов 2 этажа, подоконные профилированные филенки, угловые огибающие лопатки; гладкий фриз; треугольный фронтон, оформленный профилированным карнизом; полуциркульное окно, оформленное в тимпане фронтона; оформление полуциркульного окна рустованным архивольтом;

Ремонт и реставрация по проекту с восстановлением оригинальной фактуры, отделки и цветовых решений стен и декоративных элементов направлены на сохранение материала и характера отделки фасадов без их изменения. Предполагается также ремонт открытых и водосточной системы в целях сохранения элементов композиции фасадов, включенных в предмет охраны объекта.

11. Перечень документов и материалов, собранных и полученных при проведении экспертизы, а также использованной для нее специальной, технической и

справочной литературы

Библиография

1. Архитекторы – строители Санкт-Петербурга середины XIX – начала XX века: справочник / авт.- сост. А.М. Гинзбург, Б.М. Кириков, под общ. ред. Б.М. Кирикова. - СПб.: Пилигрим, 1996. - 396 с.
2. Атлас столичного города Санкт-Петербурга, состоящий из одиннадцати частей и 51-го квартала. Сочинён в Санкт-Петербурге при Сенате». 1798 г. – ЦГИА СПб.
3. Барышников, М.Н. Деловой мир России. Историко-Библиографический справочник» / М.Н. Барышников. - СПб.: Логос, 1998.
4. Витязева В.А., Кириков Б.М. Ленинград. Путеводитель. Л., 1988.
5. Воронина Н.В. Прошлое, настоящее и будущее исторической застройки Санкт-Петербургского Арсенала // Ардис, 2008.СПб.
6. Георги И.Г. Описание российско-императорского столичного города Санкт-Петербурга и достопамятностей в окрестностях оного / И.Г.Георги. – СПб: Лига, 1996.
7. Горбачевич, К.С., Хабло Е.П. Почему так названы? О происхождении названий улиц, площадей, островов, рек и мостов Санкт-Петербурга: 5-е изд. / К.С. Горбачевич, Е.П. Хабло. - СПб.: Новоринт, 2002 – 348 с.: ил.
8. Историческая застройка Санкт-Петербурга: перечень памятников истории и культуры. - СПб.: Альтсофт, 2001. - 880 с.:ил.
9. Ищук Г.Н., Рыкованов В.А. Краеведческие очерки о Калининском районе Санкт-Петербурга.
10. Коган А.Я., Лихтин А.А. История Санкт-Петербурга. Выборгская сторона.
11. Петербург-Ленинград. Историко-географический атлас. - Л, 1957.
12. Родзевич В.М. Историческое описание С.- Петербургского арсенала за 200 лет его существования. 1712-1912. СПб, 1914.
13. Родзевич В.М. Краткий исторический очерк С.- Петербургского арсенала (1712-1900). СПб, 1900.
14. Санкт-Петербург, Петроград, Ленинград. / Энциклопедический справочник. Большая Российская энциклопедия, 1992.
15. Столпянский, П.Н. Жизнь и быт петербургской фабрики за 210 лет существования (1704-1914) / П.Н. Столпянский. – Л, 1925.
16. Столпянский, П.Н. Петербург: как возник, основан и рос Санкт-Петербург / П.Н.Столпянский. – СПб.: Нега, 1995. – 382 с. – (Лики города).
17. Табель домов и улиц Санкт-Петербурга. - СПб, 1889.
18. Топонимическая энциклопедия Санкт-Петербурга. 10000 городских имён. - СПб, 2002.
19. Цылов, Н. Атлас тринадцати частей Петербурга с подробным изображением набережных, улиц, переулков, казённых и обывательских домов / Н.Цылов. - СПб., 1849. – 392 с.: ил.
20. Цылов, Н. Планы Санкт-Петербурга 1700, 1705, 1725.... - СПб., 1853. - 110 с.: ил.
21. Штиглиц, М.С. Промышленная архитектура Петербурга / М.С. Штиглиц. - СПб.: Нева, 1995. - 128 с.
22. Штиглиц, М.С. Промышленная архитектура Петербурга в сфере «индустриальной археологии» / М.С. Штиглиц. - СПб.: «Белое и Чёрное», 2003. – 222 с.: ил.

Нормативная документация

1. Федеральный закон от 25.06.2002 №73-ФЗ «Об объектах культурного наследия

(памятниках истории и культуры) народов Российской Федерации»

2. Национальный стандарт Российской Федерации ГОСТ Р 55528-2-13; «Состав и содержание научно-проектной документации по сохранению объектов культурного наследия памятников истории и культуры. Общие требования». М. 2013;

3. Положение о государственной историко-культурной экспертизе, утвержденное Постановлением Правительства Российской Федерации от 15.07.2009 г. № 569 (действующая редакция);

4. СП 48.13330.2019 актуализированная редакция СНиП 12-01-2004 «Организация строительства»;

5. СП 256-1325800.2016 Свод правил по проектированию и строительству. Проектирование и монтаж электроустановок жилых и общественных зданий;

6. СП 12-136-2002 "Решения по охране труда и промышленной безопасности в проектах организации строительства и проектах производства работ";

7. СНиП 12-03-2001 «Безопасность труда в строительстве. Часть 1. Общие требования»;

8. ГОСТ Р 55528-2013 «Состав и содержание научно-проектной документации по сохранению объектов культурного наследия. Памятники истории и культуры. Общие требования» (действует с 1 января 2014 г.);

9. ГОСТ Р 55567-2013 «Порядок организации и ведения инженерно-технических исследований на объектах культурного наследия. Памятники истории и культуры. Общие требования» (действует с 1 июня 2014 г.);

10. ГОСТ Р 56198-2014 «Мониторинг технического состояния объектов культурного наследия. Недвижимые памятники»

11. ГОСТ Р 56905-2016 «Проведение обмерных и инженерно-геодезических работ на объектах культурного наследия. Общие требования»;

12. ГОСТ Р 56891.1-2016. Сохранение объектов культурного наследия. Термины и определения. Часть 1. Общие понятия, состав и содержание научно-проектной документации;

13. ГОСТ Р 56891.2-2016. Сохранение объектов культурного наследия. Термины и определения. Часть 2. Памятники истории и культуры;

14. ГОСТ Р 58168-2018 «Сохранение объектов культурного наследия. Положение о главном инженерере проектов»;

15. ГОСТ 21.501-2018 «Правила выполнения рабочей документации архитектурных и конструктивных решений»;

16. ГОСТ Р 21.101-2020 «Основные требования к проектной и рабочей документации».

Архивные источники.

1. Архив КГИОП. Арсенал (Новый арсенал). Комплекс. Паспорт КГИОП 31 №1034 п.

2. Архив отдела главного архитектора при заводе «Арсенал» - проектные и текстовые материалы.

3. Архив ВИМАИВиВС, ф.27, оп.СПб-2, д.30,31,33.

4. ЦГИА, ф. Р-2019, оп.1-5; ф. Р-4617, оп.1; Р- 1547, оп.1-4, 10-15.

5. РГА ВМФ, ф.3, оп.25, д.6618, 1849 г. - План арсенальных зданий на месте городской верфи. С.43,59,371-374.

6. РГА ВМФ, ф.3, оп.25, д.6708, 1854 г. - План общего расположения зданий СПб. арсенала. С.103.

7. РГА ВМФ, ф.3, оп. 35, д. 6611, 6752.

Иные документы

1. Паспорт объекта культурного наследия регионального значения «Корпус офицерский (корпус б)» от 14.12.2021 г., утвержденного Заместителем председателя КГИОП Агановой Г.Р. с сопроводительным письмом КГИОП от 15.12.2021 г. №01-30-2314/21-0-1.
2. Письмо КГИОП № 01-30-2193/21-0-1 от 28.10.2021 г. - выписка из единого реестра ОКН (памятников истории и культуры) народов РФ (получено по запросу эксперта Кононовой П.С.).
3. Графические источники. Фотодокументы. Копии фрагментов исторических карт и планов; исторических фото (Приложение №12.1);
4. Историческая справка (Приложение №12.2);
5. Фотофиксация (Приложение №4).

12. Обоснование выводов экспертизы

По результатам проведенных исследований и анализа проектной документации на проведение работ по сохранению объекта культурного наследия регионального значения «Корпус офицерский (корпус б)», входящего в состав объекта культурного наследия регионального значения «Арсенал», расположенного по адресу: Санкт-Петербург, Калининский район, ул. Комсомола, д. 1-3, литера АЦ - «Проектная документация на выполнение работ по ремонту, реставрации и приспособлению для современного использования фасадов и центральной лестницы объекта культурного наследия регионального значения «Корпус офицерский (корпус б)», входящего в состав объекта культурного наследия регионального значения «Арсенал»» (Шифр 03-АРС-05/2021), разработанной ООО «АРТРУСТ» в 2021-2023 гг., было установлено следующее:

1. Проектная документация разработана юридическим лицом, имеющим лицензию на осуществление деятельности по сохранению культурного наследия (памятников истории и культуры) народов Российской Федерации в соответствии с законодательством Российской Федерации о лицензировании отдельных видов деятельности – в соответствии с п.6 ст. 45 Федерального закона №73-ФЗ.

2. Проектная документация (структура разделов) разработана в соответствии с заданием КГИОП на проведение работ по сохранению объекта культурного наследия, включенного в единый государственный реестр объектов культурного наследия (памятников истории и культуры) народов Российской Федерации, или выявленного объекта культурного наследия (ремонт, реставрация и приспособление для современного использования) от 09 января 2020 №01-52-4251/19; заданием КГИОП на проведение работ по сохранению объекта культурного наследия, включенного в единый государственный реестр объектов культурного наследия (памятников истории и культуры) народов Российской Федерации, или выявленного объекта культурного наследия (ремонт, реставрация и приспособление для современного использования) от 13 октября 2021 №01-52-2978/21, выданными органом исполнительной власти, осуществляющим функции в области государственной охраны объектов культурного наследия – в соответствии с п. 1 ст. 45 Федерального закона №73-ФЗ.

3. В состав исходно-разрешительной документации включен акт определения влияния предполагаемых к проведению видов работ на конструктивные и другие характеристики надежности и безопасности объекта культурного наследия (памятника истории и культуры) народов Российской Федерации – в соответствии с Письмом Министерства культуры Российской Федерации от 24.03.2015 №90-01-39-ГП от 08.11.2021 г. (далее – Акт влияния).

Проектной документацией предполагаются к выполнению следующие виды работ:

1. Работы по ремонту, реставрации и приспособлению для современного использования центральной лестницы корпуса:
 - ремонт и реставрация стен и потолков;
 - ремонт и реставрация напольных покрытий и ступеней;
 - ремонт и реставрация металлических ограждений и косяков;
 - установка дополнительных поручней;
2. Работы по ремонту, реставрации и приспособлению для современного использования фасадов корпуса:
 - ремонт и реставрация фасадов (плоскости стен, декоративные элементы, элементы из известняка);
 - ремонт водосточной системы;
 - ремонт (при необходимости замена) оконных заполнений;
 - воссоздание уличных дверных заполнений;
 - ремонт и реставрация крылец;
 - демонтаж диссонирующих элементов и неработающих инженерных систем;
 - устройство козырька над северным входом;
 - установка решеток на окна первого этажа в единой стилистике;
 - затяжка существующих инженерных сетей в металлические кабель каналы;

При проведении работ, указанных в Акте влияния, по ремонту, реставрации и приспособлению объекта культурного наследия:

- сохраняется исторически сложившаяся конструктивная схема объекта культурного наследия;

- не изменяется объемно-планировочная структура объекта культурного наследия.

Предполагаемые к выполнению работы на объекте культурного наследия в соответствии с письмом Минкультуры России от 24.03.2015 № 90-01-39-ГП относятся к работам по сохранению объекта культурного наследия.

Согласно выводу Акта влияния работы, предусмотренные проектной документацией к выполнению на объекте культурного наследия, не оказывают влияния на конструктивные и другие характеристики надежности и безопасности объекта культурного наследия регионального значения «Корпус офицерский (корпус б)», входящего в состав объекта культурного наследия регионального значения «Арсенал».

По результатам оценки выводов Акта влияния на конструктивные и другие характеристики надежности и безопасности объекта культурного наследия (памятника истории и культуры) народов Российской Федерации, установлено, что предполагаемые к выполнению в соответствии с экспертируемой проектной документацией виды работ не оказывают влияния на конструктивные и другие характеристики надежности и безопасности объекта культурного наследия «Корпус офицерский (корпус б)» согласно требованиям Федерального закона от 25.06.2002 № 73-ФЗ «Об объектах культурного наследия (памятниках истории и культуры) народов Российской Федерации» и с учетом положений Градостроительного кодекса Российской Федерации, постановления Правительства Российской Федерации от 16.05.2022 № 881 «Об осуществлении замены и (или) восстановления несущих строительных конструкций объекта капитального строительства при проведении капитального ремонта зданий, сооружений», иных правовых актов.

4. Проектная документация соответствует национальному стандарту Российской Федерации – ГОСТ Р 55520-2013 “Состав и содержание научно-проектной документации по сохранению объектов культурного наследия. Памятники истории и культуры. Общие требования” в части требований к структуре, составу и содержанию проектной документации и содержит необходимый комплекс графических и текстовых материалов,

обеспечивающих возможность на их основании последующего проведения работ по сохранению культурного наследия.

5. Объем и состав проектной документации, представленной заказчиком для проведения экспертизы, является достаточным для однозначного заключения экспертизы.

6. Разработанные решения по ремонту, реставрации и приспособлению для современного использования фасадов и центральной лестницы объекта культурного наследия основаны на комплексных и предпроектных исследованиях. Методики и оценка результатов технического обследования объекта культурного наследия, выполненные разработчиками документации, являются достаточными для обоснования принятых проектных решений.

7. Проектная документация разработана на основе исходной информации, выявленной и использованной в необходимой полноте.

8. Предусмотренные в проектной документации решения обеспечивают сохранение предметов охраны объекта культурного наследия регионального значения «Корпус офицерский (корпус б)», входящего в состав объекта культурного наследия регионального значения «Арсенал», расположенного по адресу: Санкт-Петербург, ул. Комсомола, д. 2 лит. А, ул. Комсомола, д. 1-3 лит. АЦ, М, АЯ, БВ, АЮ, АХ (Комсомола ул. 1, 2, 3, Арсенальная наб., 1), утвержденного Распоряжением КГИОП от 02.11.2011 №10-766.

9. Проектная документация предусматривает меры, достаточные для обеспечения физической сохранности и сохранения историко-культурной ценности объекта культурного наследия регионального значения «Корпус офицерский (корпус б)», входящего в состав объекта культурного наследия регионального значения «Арсенал», расположенного по адресу: Санкт-Петербург, Калининский район, ул. Комсомола, д. 1-3, литера АЦ, обозначенные в п.1 ст. 40 Федерального закона №73-ФЗ.

10. Проектная документация удовлетворяет требованиям к порядку проведения работ по сохранению объекта культурного наследия регионального значения «Корпус офицерский (корпус б)», входящего в состав объекта культурного наследия регионального значения «Арсенал», расположенного по адресу: Санкт-Петербург, Калининский район, ул. Комсомола, д. 1-3, литера АЦ, в соответствии со ст. 45 Федерального закона №73-ФЗ. Проектная документация предусматривает мероприятия, которые удовлетворяют требованиям по осуществлению деятельности в границах территории объекта культурного наследия регионального значения «Арсенал», утвержденным распоряжением КГИОП от 17 апреля 2020 №130-р.

11. Предусмотренные проектной документацией работы относятся к работам по ремонту, реставрации и приспособлению объекта культурного наследия в соответствии со ст. 42 Федерального закона №73-ФЗ и не противоречат действующему законодательству Российской Федерации в области охраны объектов культурного наследия.

13. Выводы экспертизы

Проектная документация на проведение работ по сохранению объекта культурного наследия регионального значения «Корпус офицерский (корпус б)», входящего в состав объекта культурного наследия регионального значения «Арсенал», расположенного по адресу: Санкт-Петербург, Калининский район, ул. Комсомола, д. 1-3, литера АЦ - «Проектная документация на выполнение работ по ремонту, реставрации и приспособлению для современного использования фасадов и центральной лестницы объекта культурного наследия регионального значения «Корпус офицерский (корпус б)», входящего в состав объекта культурного наследия регионального значения «Арсенал»» (Шифр 03-АРС-05/2021),

разработанная ООО «АРТРУСТ» в 2021-2023 гг., соответствует требованиям законодательства Российской Федерации в области государственной охраны объектов культурного наследия (положительное заключение).

14. Перечень приложений к заключению экспертизы

Приложение 1 Извлечение из Закона Санкт-Петербурга № 141-47 от 02.07.1997 «Об объявлении охраняемыми памятниками истории и культуры местного значения».

Приложение 2 Копия Распоряжения КГИОП об утверждении границ и режима использования территории объекта культурного наследия регионального значения «Арсенал» от 17 апреля 2020 №130-р.

Приложение 3 Копия Распоряжения КГИОП об утверждении перечня предметов охраны объекта культурного наследия регионального значения «Арсенал» от 02.11.2011 №10-766.

Приложение 4 Материалы фотофиксации.

Приложение 5 Копия паспорта объекта культурного наследия регионального значения “Корпус офицерский (корпус 6)” от 14.12.2021 г., утвержденного Заместителем председателя КГИОП Агановой Г.Р. с сопроводительным письмом КГИОП от 15.12.2021 г. №01-30-2314/21-0-1.

Приложение 6 Копия Распоряжения КГИОП об утверждении охранного обязательства собственника или иного законного представителя объекта культурного наследия регионального значения от 04 августа 2021 №07-19- 413/21.

Приложение 7

7.1 Копия Задания на выполнение работ по сохранению объекта культурного наследия, включенного в единый государственный реестр объектов культурного наследия (памятников истории и культуры) народов Российской Федерации, или выявленного объекта культурного наследия (ремонт, реставрация и приспособление для современного использования) от 09 января 2020 №01-52-4251/19.

7.2 Копия Задания на выполнение работ по сохранению объекта культурного наследия, включенного в единый государственный реестр объектов культурного наследия (памятников истории и культуры) народов Российской Федерации, или выявленного объекта культурного наследия (ремонт и реставрация фасадов с приспособлением для современного использования) от 13 октября 2021 №01-52-2978/21.

7.3 Копия разрешения на проведение работ по сохранению объекта культурного наследия регионального значения 01-53-2907/21-0-1 от 10.12.2021 г.

Приложение 8

8.1 Выписка из Единого государственного реестра недвижимости об основных характеристиках и зарегистрированных правах на объект недвижимости (кадастровый номер 78:10:0511201:2927) от 09.10.2023 г. № КУВИ-001/2023-229678543.

8.2 Выписка из Единого государственного реестра недвижимости об основных характеристиках и зарегистрированных правах на объект недвижимости (кадастровый номер 78:10:0511201:2930) от 09.10.2023 г. № КУВИ-001/2023-229682549.

Приложение 9 Копии планов вторичного объекта недвижимости (кадастровый номер 5112А:0:138:5) ГУ ГУИОН ПИБ Калининского района 25.02.2005 г.

Приложение 10 Копии договоров с экспертами.

Приложение 11 Копии протоколов заседаний экспертной комиссии.

Приложение 12

12.1 Графические источники. Фотодокументы. Копии фрагментов исторических карт и планов; исторических фото.

12.2 Историческая справка.

Приложение 13

13.1 Ситуационный план расположения объекта (материалы проекта).

13.2 Письмо КГИОП № 01-30-2193/21-0-1 от 28.10.2021 г. - выписка из единого реестра ОКН (памятников истории и культуры) народов РФ (получено по запросу эксперта Кононовой П.С.)

15.Дата оформления заключения экспертизы

09.10.2023

Подписи экспертов

Председатель Экспертной комиссии:

(подписано электронной подписью)

Михайловская Г.В.

Ответственный секретарь:

(подписано электронной подписью)

Кононова П.С.

Член экспертной комиссии:

(подписано электронной подписью)

Макарова М.В.

Приложение 1
Извлечение из Закона Санкт-Петербурга № 141-47 от 02.07.1997 «Об
объявлении охраняемыми памятниками истории и культуры местного
значения»



ЗАКОН САНКТ-ПЕТЕРБУРГА

Об объявлении охраняемыми памятниками
истории и культуры местного значения

(с изменениями на 23 июля 1999 года)

Принят
Законодательным Собранием
Санкт-Петербурга
2 июля 1997 года

Статья 1

Объявить охраняемыми памятниками истории и культуры и включить в Государственный список недвижимых памятников градостроительства и архитектуры местного значения памятники градостроительства и архитектуры согласно приложению 1.

Статья 2

Объявить охраняемыми памятниками истории и культуры и включить в Государственный список недвижимых памятников истории местного значения памятники истории согласно приложению 2.

Статья 3

Настоящий Закон вступает в силу со дня его официального опубликования.

Губернатор Санкт-Петербурга
В.А.Яковлев

Санкт-Петербург
21 июля 1997 года
N 141-47

Приложение 1
к Закону Санкт-Петербурга
"Об объявлении охраняемыми
памятниками истории и культуры
местного значения"
от 2 июля 1997 года N 141-47

**Государственный список
недвижимых памятников градостроительства и архитектуры
местного значения**

(с изменениями на 23 июля 1999 года)

№ п/п	Наименование памятника, дата сооружения, автор	Место нахождения
1	Дом Потемкина А.Я. (Струкова), 1730-е гг., нач. XIX в.	Английская наб., 52, Галерная ул., 53
2	Дом Виллие Я.В. (Демидова, Гауша), 1737-1738 гг., кон. 1820-х гг.	Английская наб., 74, наб.Ново-Адмиралтейского канала, 2
3	Дом Закуриной, 1855 г., арх. Барч Г.М.	5-я Красноармейская ул., 19
4	Дом Шталя Ф.А., 1899 г., арх. Максимов А.П., Шлуп И.Ф.	Малая Морская ул., 14
5	Дом жилой, 1878 г.	пр.Москвиной, 3
6	Дом Дехтерева, 1810-е гг.	ул.Петра Алексева, 11
7	Дома Полторацкой С.М. (три), 1790-е гг., сер. XIX в.	наб. р.Фонтанки, 97, 99, 101
8	Дом жилой Бонштедта М.Э., XVIII в., 1878 г., арх. Цим И.-М., 1898-1899, арх. Шауб В.В.	В.О., 5-я линия, 32
12	Арсенал, 1844-1849 гг., арх. Гемилиан А.П., строитель Тон А.А., в том числе: дома жилые (корпуса 83, 87, 90, 91); корпус офицерский (корпус 6); "материальные магазины" (корпус 2а) - склады; мастерская деревообделочная (корпус 7); мастерская лафетная (корпус 1); мастерская слесарно-паяльная (корпус 3); ограда с пушками; ограда с пушками; палисадники у лафетной мастерской (три), 1-я пол. XX в.	ул.Комсомола, 1, 2, 3, Арсенальная наб., 1 ул.Комсомола, 1-3 ул.Комсомола, 1-3 ул.Комсомола, 2 ул.Комсомола, 1-3 ул.Комсомола, 2 ул.Комсомола, 2 ул.Комсомола, 1-3, между офицерским корпусом и деревообделочной мастерской ул.Комсомола, 2, у "материальных магазинов" ул.Комсомола, 1-3, Арсенальная наб., 1

Приложение 2
Копия Распоряжения КГИОП об утверждении границ и режима
использования территории объекта культурного наследия
регионального значения «Арсенал» от 17 апреля 2020 №130-р



ПРАВИТЕЛЬСТВО САНКТ-ПЕТЕРБУРГА
КОМИТЕТ ПО ГОСУДАРСТВЕННОМУ КОНТРОЛЮ, ИСПОЛЬЗОВАНИЮ
И ОХРАНЕ ПАМЯТНИКОВ ИСТОРИИ И КУЛЬТУРЫ
РАСПОРЯЖЕНИЕ

окуд

17.04.2020

№ 130-р

Об утверждении границ и режима использования
территории объекта культурного наследия
регионального значения «Арсенал»

В соответствии с пунктом 3.12 Положения о Комитете по государственному контролю, использованию и охране памятников истории и культуры, утвержденного постановлением Правительства Санкт-Петербурга от 28.04.2004 № 651:

1. Утвердить:

1.1 Границы территории объекта культурного наследия регионального значения «Арсенал», расположенного по адресу: Санкт-Петербург, улица Комсомола, дом 1-3, литеры АЯ, БВ, АЮ, АХ, АЦ, М, А (Комсомола ул. 1, 2, 3, Арсенальная наб., 1), согласно приложению № 1 к распоряжению.

1.2. Режим использования территории объекта культурного наследия регионального значения «Арсенал», расположенного по адресу: Санкт-Петербург, улица Комсомола, дом 1-3, литеры АЯ, БВ, АЮ, АХ, АЦ, М, А (Комсомола ул. 1, 2, 3, Арсенальная наб., 1), согласно приложению № 2 к распоряжению.

2. Признать утратившим силу распоряжение КГИОП от 18.08.2016 №10-490 «Об утверждении границ и режима использования территории объекта культурного наследия регионального значения «Арсенал».

3. Заместителю председателя КГИОП – начальнику Управления организационного обеспечения, популяризации и государственного учета объектов культурного наследия КГИОП обеспечить:

3.1. Внесение информации о границах территории и режиме использования территории объекта культурного наследия, указанного в пункте 1 распоряжения, в единый государственный реестр объектов культурного наследия (памятников истории и культуры) народов Российской Федерации.

3.2. Направление в Управление Федеральной службы государственной регистрации, кадастра и картографии по Санкт-Петербургу, Комитет по градостроительству и архитектуре Санкт-Петербурга копий распоряжения в срок, не превышающий пяти рабочих дней со дня издания настоящего распоряжения.

3.3. Уведомление лиц, являющихся собственниками или иными законными владельцами объекта, указанного в пункте 1 распоряжения, в срок, не превышающий трех рабочих дней со дня издания настоящего распоряжения.

3.4. Размещение распоряжения в электронной форме в локальной компьютерной сети КГИОП и его официальное опубликование.

3.5. Обеспечить внесение соответствующих изменений в «Геоинформационную базу данных по объектам культурного наследия, границам и режимам зон охраны на территории Санкт-Петербурга».

4. Контроль за выполнением распоряжения возложить на заместителя председателя КГИОП – начальника Управления организационного обеспечения, популяризации и государственного учета объектов культурного наследия КГИОП.

Председатель КГИОП



С.В. Макаров

Приложение № 1 к распоряжению КГИОП
от 17.04.2020 № 130-р

Границы территории
объекта культурного наследия регионального значения
«Арсенал» (далее – объект культурного наследия),
расположенного по адресу: Санкт-Петербург, Санкт-Петербург, улица Комсомола,
дом 1-3, литеры АЯ, БВ, АЮ, АХ, АЦ, М, А (Комсомола ул. 1, 2, 3, Арсенальная наб., 1)

1. Схема границ территории объекта культурного наследия

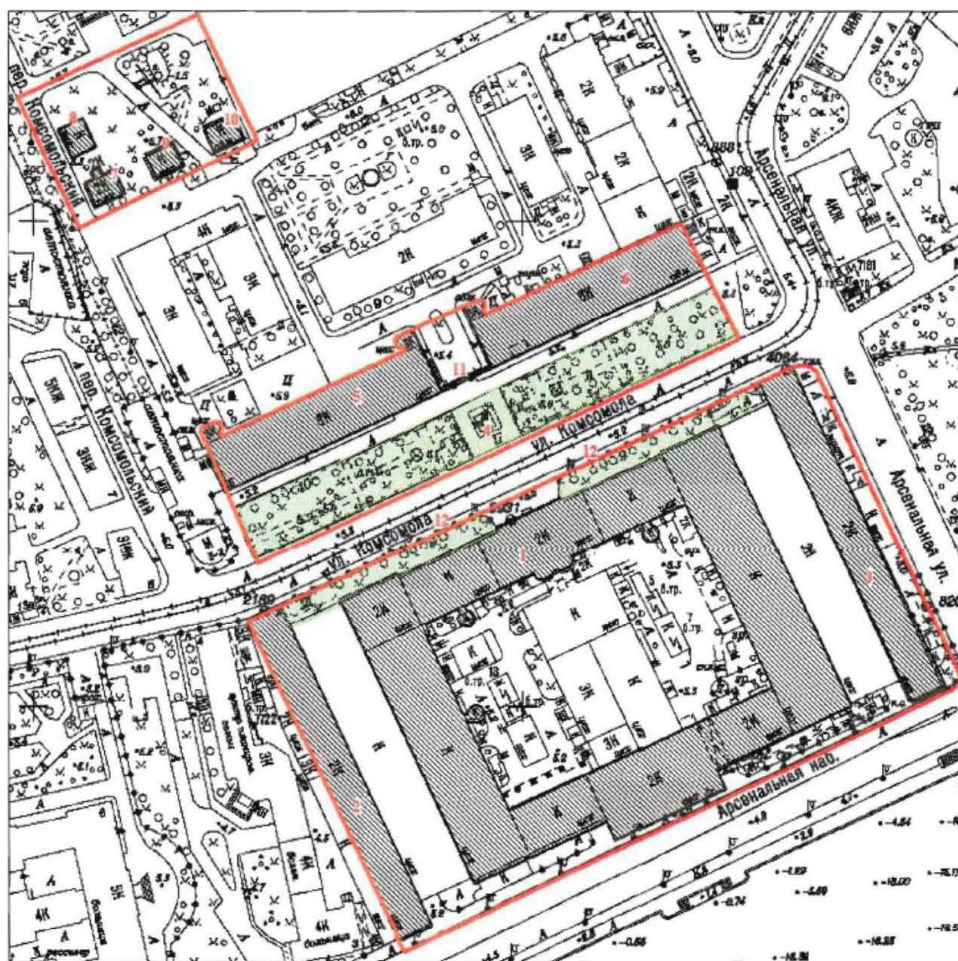

Масштаб 1:2000

Условные обозначения:



Граница территории объекта культурного наследия
Объект культурного наследия

Состав объекта культурного наследия:

1. Мастерская лафетная (корпус 1) (ул. Комсомола, д.2, лит. А)
2. «Материальные магазины» (корпус 2-а) – склады (ул. Комсомола, д. 2, лит. А)
3. Мастерская слесарно-паяльная (корпус 3) (ул. Комсомола, д. 2, лит. А)
4. Палисадники у лафетной мастерской (три)
5. Корпус офицерский (корпус 6) (ул. Комсомола, д. 1-3, лит. АЦ)
6. Мастерская деревообделочная (корпус 7) (ул. Комсомола, д. 1-3, лит. М)
7. Дома жилые (корпуса 83, 87, 90, 91) (ул. Комсомола, д. 1-3, лит. АЯ)
8. Дома жилые (корпуса 83, 87, 90, 91) (ул. Комсомола, д. 1-3, лит. БВ)
9. Дома жилые (корпуса 83, 87, 90, 91) (ул. Комсомола, д. 1-3, лит. АЮ)
10. Дома жилые (корпуса 83, 87, 90, 91) (ул. Комсомола, д. 1-3, лит. АХ)
11. Ограда с пушками
12. Ограда с пушками

2. Перечень координат характерных точек границ территории объекта культурного наследия:

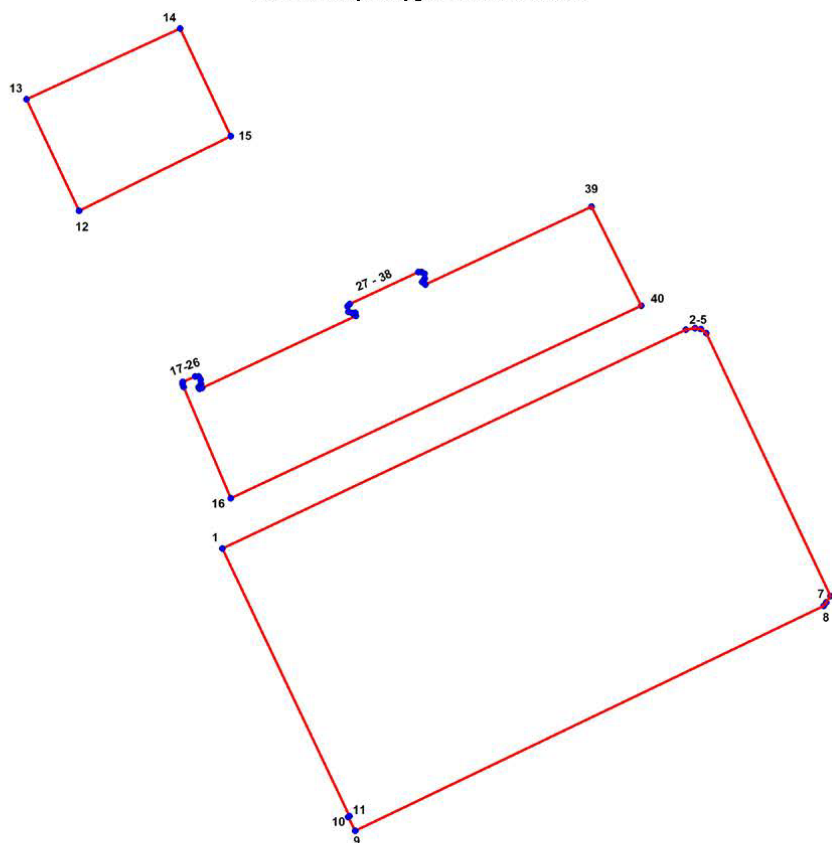

Условные обозначения:

- Граница территории объекта культурного наследия
- Номер характерной точки

Номер характерной точки	Координаты характерных точек в системе координат, установленной для ведения государственного кадастра объектов недвижимости (м)	
	X	Y
1.	96435,12	116687,49
2.	96540,05	116909,70
3.	96540,90	116914,08
4.	96540,36	116916,99
5.	96538,36	116919,59
6.	96412,38	116979,02
7.	96409,22	116977,09
8.	96407,55	116975,87
9.	96299,54	116751,11
10.	96306,16	116747,70
11.	96306,67	116748,38
12.	96597,13	116618,71
13.	96650,64	116593,46
14.	96684,66	116667,13
15.	96633,09	116691,44
16.	96459,29	116691,50
17.	96512,54	116668,79
18.	96513,96	116668,34
19.	96515,05	116668,39
20.	96517,69	116674,43
21.	96517,69	116676,10
22.	96516,14	116676,97
23.	96514,14	116677,07
24.	96512,58	116675,99
25.	96511,78	116676,39
26.	96512,11	116677,66
27.	96546,80	116751,40
28.	96548,25	116751,16
29.	96548,12	116749,51
30.	96548,67	116747,87
31.	96551,37	116747,41
32.	96552,47	116748,44
33.	96567,78	116781,36
34.	96567,82	116782,93
35.	96566,98	116784,28
36.	96564,75	116784,44
37.	96563,05	116783,25
38.	96561,86	116784,80
39.	96599,11	116864,45
40.	96551,59	116888,29

Приложение № 2 к распоряжению КГИОП

от 17.04.2020 № 130-р

**Режим использования территории объекта культурного наследия
регионального значения «Арсенал», расположенного по адресу: Санкт-Петербург,
улица Комсомола, дом 1-3, литеры АЯ, БВ, АЮ, АХ, АЦ, М, А
(Комсомола ул. 1, 2, 3, Арсенальная наб., 1)**

1. На территории объекта культурного наследия запрещаются строительство объектов капитального строительства и увеличение объемно-пространственных характеристик существующих на территории объекта культурного наследия объектов капитального строительства; проведение земляных, строительных, мелиоративных и иных работ, за исключением работ по сохранению объекта культурного наследия или его отдельных элементов, сохранению историко-градостроительной или природной среды объекта культурного наследия.

2. На территории объекта культурного наследия разрешается ведение хозяйственной деятельности, не противоречащей требованиям обеспечения сохранности объекта культурного наследия и позволяющей обеспечить функционирование объекта культурного наследия в современных условиях.

3. Требования к осуществлению деятельности в границах территории объекта культурного наследия и требования к содержанию и использованию территории объекта культурного наследия устанавливаются законодательством Российской Федерации и Санкт-Петербурга об объектах культурного наследия.

Приложение 3
Копия Распоряжения КГИОП об утверждении перечня предметов
охраны объекта культурного наследия регионального значения
«Арсенал» от 02.11.2011 №10-766



ПРАВИТЕЛЬСТВО САНКТ-ПЕТЕРБУРГА
КОМИТЕТ ПО ГОСУДАРСТВЕННОМУ КОНТРОЛЮ, ИСПОЛЬЗОВАНИЮ
И ОХРАНЕ ПАМЯТНИКОВ ИСТОРИИ И КУЛЬТУРЫ
РАСПОРЯЖЕНИЕ

окуд

02.11.2011№ 10-766

Об утверждении перечня предметов охраны
объекта культурного наследия регионального
значения «Арсенал»

1. Утвердить перечень предметов охраны объекта культурного наследия регионального значения «Арсенал», расположенного по адресу: Санкт-Петербург, Калининский район, ул.Комсомола, дома 1-3, литеры АЦ, М, АХ, АЮ, АЯ, БВ; дом 2, литера А, согласно приложению к настоящему распоряжению.

2. Заместителю начальника отдела государственного учёта объектов культурного наследия обеспечить размещение настоящего распоряжения в электронной форме в локальной компьютерной сети КГИОП.

3. Контроль за выполнением распоряжения остаётся за заместителем председателя КГИОП – начальником управления государственного учёта объектов культурного наследия.



Заместитель председатель КГИОП



А.А. Разумов



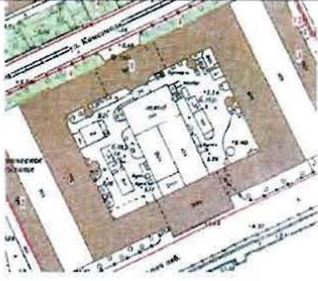

Перечень предметов охраны
 объекта культурного наследия регионального значения
 «Арсенал»,
 расположенного по адресу:
 Санкт-Петербург, Калининский район, ул. Комсомола, дома 1, 2, 3;
 Арсенальная наб., дом 1

№ п п	Виды предметов охраны	Элементы предметов охраны	Фотофиксация
1	2	3	4
1	Объемно-пространственное и планировочное решение территории:	местоположение границ территории.	

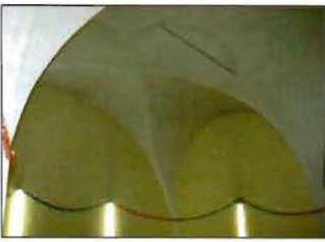

«Мастерская лафетная» (корпус 1), расположенная по адресу:
 Санкт-Петербург, Калининский район, ул. Комсомола, дом 2, литера А





№ п п	Виды предметов охраны	Элементы предметов охраны	Фотофиксация
1	2	3	4
1	Объемно-пространственное решение:	габариты и конфигурация четырехугольного в плане двухэтажного здания в виде замкнутого каре, с четырьмя выступающими цилиндрическими объемами ретирадников под шатровыми крышами (по дворовым фасадам), прямоугольными ризалитами по осям северного и южного корпусов; крыша – (лицевых частей здания со стороны ул. Комсомола, Арсенальной наб.) конфигурация (скатная, вальмовая) и габариты, материал кровли – гладкая сталь;	 

			
2	<p>Конструктивная система здания:</p>	<p>наружные и исторические внутренние капитальные стены – материал (кирпич), местоположение;</p> <p>тип сводов: впаушенные своды (парадная лестница);</p> <p>на подпружных арках, с распалубками над нишами (помещения 13Н, 11, 118-125);</p> <p>крестовые и цилиндрические своды (помещения 1-го и 2-го этажей);</p> <p>коробовый (воротный проезд южного корпуса).</p>	  

3	Объемно-планировочное решение:	в габаритах наружных и внутренних капитальных стен.	
4	Архитектурно-художественное решение (композиция) фасадов:	<p>материал и характер отделки цоколя - известняк; материал и характер отделки фасада - кирпичная кладка в сочетании с оштукатуренными деталями;</p> <p>северный фасад: аттик – местоположение (завершает центральный двухэтажный ризалит на пятнадцать осей), конфигурация (ступенчатый), габариты; вертикальные членения: рустованные лопатки центрального и боковых ризалитов; горизонтальные членения: междуэтажная тяга, гладкий фриз, профилированный карниз; материал ступеней главного входа – гранит; рустованные лопатки; пилястры боковых ризалитов; оформление оконных и дверного проема - архивольты; оконные проемы – местоположение, габариты и конфигурация (арочные и стилизованные термальные); оконные заполнения - габариты, рисунок, материал (металл):</p> <p>фрамуга дверного проема главного входа – материал (металл), конфигурация (полуциркулярная), оформление (горельефный бюст богини Афины в окружении венка, листьев и завитков аканта, закомпонованный в полукруглую фрамугу, охваченную по периметру жгутом: материал (черный металл), техника исполнения (литье); металлическая пластина под фрамугой с наложенными металлическими литыми буквами, образующими слово "МАСТЕРСКІЯ");</p>	   

	<p>южный фасад: материал и характер отделки цоколя - известняк; материал и характер отделки фасада – лицевой кирпич в сочетании с оштукатуренными деталями; вертикальные членения - рустованные лопатки; горизонтальные членения - междуэтажная тяга, гладкие фризы, выносные профилированные карнизы; оконные проемы (стилизованые термальные окна): – местоположение, габариты и конфигурация; историческое заполнение оконных проемов – рисунок, габариты, материал (металл);</p> <p>архивольты проемов; рустованные угловые лопатки; филенчатые пилястры ризалита и раскрепованных частей; штукатурные филенки над прямоугольными окнами центрального ризалита; широкий гладкий фриз; выносной профилированный карниз;</p> <p>торцовые фасады средней (повышенной) части южного корпуса: материал и характер отделки цоколя - известняк; материал и характер отделки фасада – лицевой кирпич в сочетании с оштукатуренными деталями; угловые рустованные лопатки; оконные проемы (стилизованые термальные окна): – местоположение, габариты и конфигурация; историческое заполнение оконных проемов – рисунок, габариты, материал (металл); треугольный фронтон с тройным арочным окном, оформленным штукатурными архивольтами; полуциркульный оконный проем по оси тройного окна, с историческим заполнением из металла;</p>	    
--	---	---





<p>дворовые фасады (северный, западный, восточный): материал и характер отделки цоколя - известняк; оконные и дверные проемы - местоположение, габариты, конфигурация (прямоугольные с полуциркульным завершением); оконные заполнения - исторический рисунок, габариты, материал (металл); вертикальные членения: рустованные лопатки центральной двухэтажной части северного фасада; горизонтальные членения: профилированный карниз, гладкие фризы центральной двухэтажной части северного фасада; штукатурные гладкие архивольты проемов; гладкий фриз, выносной профилированный карниз (в том числе в завершениях ретирадников);</p> <p>дворовый южный фасад: материал и характер отделки цоколя - известняк; оконные и дверные проемы - местоположение, габариты, конфигурация (прямоугольные с полуциркульным завершением); вертикальные членения: рустованные лопатки центральной двухэтажной части южного фасада; горизонтальные членения: профилированный карниз, гладкие фризы центральной двухэтажной части северного фасада; штукатурные гладкие архивольты проемов; гладкий фриз, выносной профилированный карниз; центральный арочный проем воротного проезда;</p>	   
---	--

		<p>фасады бывшие внешние (западный, восточный) дворовые (расположены внутри цехов): оконные и дверные проемы: местоположение, конфигурация; оформление проемов - архивольты; профилированная тяга.</p>	
4	<p>Декоративно-художественная отделка интерьеров:</p>	<p>Помещение 13Н, 1 - (холл парадного входа): габариты, конфигурация в плане (квадратная); ниши в западной и восточной стенах; тяги по граням арок и распалубок, профилированные окружности по центру подпружных арок; шесть ниш западной и восточной стен, с отделкой в виде штукатурного валика по внешнему краю; штукатурные филенки в тимпанах между нишами; восьмиугольные штукатурные рамы над главным входом.</p> <p>Помещение 13Н, 11 - габариты; конфигурация в плане (прямоугольная); орнаментированные металлические косоуры; покрытие лестничных площадок - материал (лестадные плиты), цвет (двух оттенков - серого и охристого, рисунков шахматного или в виде крупных звезд); тяги по периметру подволок лестничных маршей; две канелированные колонны, фланкирующие нижний марш лестницы; две пилястры по осям колонн на площадке 1-го этажа; руст в штукатурке стен лестничного объема до уровня 2-го этажа; ниши арочного очертания - 1-го этажа; эсседра напротив главного входа; проемы оконные и дверные - с арочным завершением;</p>	  

7





	<p>тяги по граням подпружных арок и распалубок; оформление лепным декором пят подпружных арок; штукатурный валик, обрамляющий проемы;</p> <p>помещения 13Н, 118-125, 2-й этаж (музей) - габариты, конфигурация в плане (прямоугольная); тяги по граням подпружных арок и распалубок, оформление лепным декором пят подпружных арок; ромбовидные рамы в щельгах сводов; штукатурный валик, обрамляющий проемы.</p>	    
--	---	---

«Материальные магазины (корпус 2-а) - склады», расположенные по адресу:
Санкт-Петербург, Калининский район, ул. Комсомола, дом 2, литера А

№ пп	Виды предметов охраны	Элементы предметов охраны	Фотофиксация
1	Объемно-пространственное решение	габариты и конфигурация двухэтажного корпуса, в плане в виде вытянутого с севера на юг прямоугольника; крыша - габариты и конфигурация (двускатная), материал кровли - гладкая сталь;	  
2	Конструктивная система здания	исторические наружные и капитальные внутренние стены; местоположение, материал (кирпич); исторические лестничные объемы;	
3	Архитектурно-художественное решение фасадов	материал и характер отделки цоколя - известняк; характер отделки фасада - кирпичная кладка в сочетании с оштукатуренными деталями; южный фасад: треугольный фронтон, оформленный профилированным карнизом; вертикальные членения: огибающие рустованные лопатки по углам фасада; горизонтальные членения: гладкий фриз, венчающий выносной профилированный карниз; оконные проемы - местоположение, габариты, конфигурация (лучковой формы);	

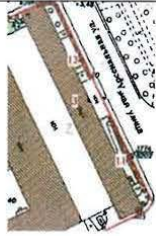
1	2	3	4
		<p>северный фасад: треугольный фронтон, оформленный профилированным карнизом; вертикальные членения: огибающие рустованные лопатки по углам фасада; горизонтальные членения: гладкий фриз, венчающий выносной профилированный карниз; оконные проемы - местоположение, габариты, конфигурация (лучковой формы); западный фасад: угловые огибающие рустованные лопатки; подоконная тяга; гладкие пилястры в межоконных простенках; оконные проемы - местоположение, габариты, конфигурация (лучковой формы); прямоугольные подоконные филенки; широкий фриз; венчающий выносной раскрепованный карниз;</p> <p>восточный фасад (бывший дворовый, расположен внутри современного цеха): местоположение, конфигурация исторических оконных, дверных проемов; архивольты проемов;</p>	 

«Мастерская слесарно-паяльная (корпус 3)», расположенная по адресу:
Санкт-Петербург, Калининский район, ул. Комсомола, дом 2, литера А



№ пп	Виды предметов охраны	Элементы предметов охраны	Фотофиксация
1	Объемно-пространственное решение	габариты и конфигурация двухэтажного корпуса, в плане в виде вытянутого с севера на юг прямоугольника; крыша (со стороны Арсенальной улицы) - габариты и конфигурация (скатная); материал кровли - гладкая сталь;	  
2	Конструктивная система здания	наружные и внутренние капитальные стены – местоположение, материал (кирпич); массивные кирпичные опоры; исторические лестничные объемы; арочные проемы;	
3	Архитектурно-художественное решение фасадов	материал и характер отделки цоколя - известняк; характер отделки фасада - кирпичная кладка в сочетании с оштукатуренными деталями;	

1	2	3	4
		<p>восточный фасад: вертикальные членения: огибающие рустованные лопатки по углам; гладкие пилястры в межоконных простенках; горизонтальные членения: гладкий фриз; венчающий выносной карниз; стилизованные термальные окна; рустованные архивольты;</p> <p>западный фасад (открытая часть): вертикальные членения: огибающие рустованные лопатки по углам фасада; горизонтальные членения: междуэтажная тяга, гладкий фриз, венчающий выносной профилированный карниз; оконные проемы – местоположение, габариты, конфигурация (сдвоенные арочные); рустованные архивольты;</p> <p>западный фасад (часть внутри современного цеха): оконные и дверные проемы - местоположение, конфигурация, габариты;</p> <p>южный фасад: треугольный фронтон, оформленный профилированным карнизом; вертикальные членения: огибающие рустованные лопатки по углам фасада; горизонтальные членения: гладкий фриз, венчающий выносной профилированный карниз; оконные проемы – местоположение, габариты, конфигурация (сдвоенные арочные); рустованные архивольты;</p> <p>северный фасад: треугольный фронтон, оформленный профилированным карнизом; вертикальные членения: огибающие рустованные лопатки по углам фасада; горизонтальные членения: гладкий фриз, венчающий выносной профилированный карниз; оконные проемы – местоположение, габариты, конфигурация (сдвоенные арочные);</p>	    

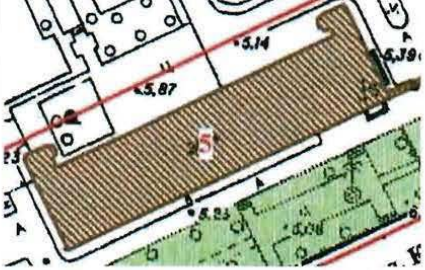

«Ограда с пушками», «у материальных магазинов», расположенная по адресу:
Санкт-Петербург, Калининский район, ул. Комсомола, дом 2

№ пп	Виды предметов охраны	Элементы предметов охраны	Фотофиксация
1	2	3	4
1	Ограда с пушками	<p>местоположение ограды; местоположение ворот;</p> <p>гранитный цоколь;</p> <p>двенадцать металлических стволов пушек, установленных вертикально на гранитных цоколях, жерлами вниз.</p>	

«Корпус офицерский», расположенный по адресу:
 Санкт-Петербург, Калининский район, улица Комсомола, дом 1-3, литера АЦ





№ п п	Виды предметов охраны	Элементы предметов охраны	Фотофиксация
1	2	3	4
1	<p>Объемно-пространственное решение:</p>	<p>исторические габариты и конфигурация трехэтажного здания с двумя выступами в виде дифолий со стороны северного фасада;</p> <p>крыша - историческая конфигурация (двускатной) и габариты; материал кровли – гладкая сталь.</p> <p>два ретирадника в виде дифолия в плане, фланкирующих северный фасад с восточной и западной стороны.</p>	  
2	<p>Конструктивная система здания:</p>	<p>наружные и внутренние капитальные стены: местоположение, материал (кирпич);</p>	





	<p>три лестничных объёма: историческое местоположение; лестницы: конструкция (по косоурам), орнаментированные металлические косоуры; материал ступеней (известняк);</p> <p>ограждение лестничных маршей - материал (металл), техника исполнения (литьё), рисунок (из завитков флорального мотива); деревянные профилированные поручни.</p> <p>типы сводов: крестовые в подвалах и тамбуре парадного входа (пом. 1-Н, 43, 2-Н,18);</p>	   
--	--	--

		<p>коробовые с распалубками пом. 2-Н,19,21;</p> <p>подпружные арки сводчатых перекрытий первого этажа (пом. 2-Н, 19);</p>	  
3	Объемно-планировочное решение:	в габаритах наружных и внутренних капитальных стен.	

4	<p>Архитектурно-художественное решение (композиция) фасадов:</p>	<p>материал и характер отделки цоколя - известняк;</p> <p>материал и характер отделки фасада – лицевой кирпич, известняк, оформляющий аркаду входной группы, гладкая штукатурка арочных завершений оконных проемов, междуэтажных карнизов, фриза и рустованных угловых огибающих лопаток;</p> <p>оконные и дверные проемы - местоположение, габариты, конфигурация (прямоугольные, полуциркульные); оконные заполнения - исторический рисунок, цвет (терракотовый);</p> <p>южный (лицевой) фасад: декоративные известняковые перемычки оконных проемов цокольного этажа;</p>	   
---	--	--	--



	<p>оформление заложной входной группы: трехчастная аркада, облицованная известняком; филенчатые пилястры; раскрепованные пяты арок; архивольты;</p> <p>гранитная отмостка, примыкающая к аркаде;</p> <p>два флагодержателя, фланкирующих заложную входную группу;</p> <p>угловые огибающие пилястры; оформление арочных оконных проемов 1-2-го этажей, расположенных группами, образующий архитектурные оси: гладко оштукатуренные известняковые архивольты,</p> <p>профилированные наличники оконных проемов 3-го этажа; подоконные профилированные филенки;</p>	    
--	--	---

	<p>междуэтажный профилированный карниз;</p> <p>гладкий фриз; венчающий профилированный карниз;</p> <p>северный фасад:</p> <p>оформление арочных оконных проемов 1-2-го этажей, расположенных группами по три; гладко оштукатуренные известняковые архивольты,</p> <p>профилированные наличники оконных проемов 3-го этажа; подоконные профилированные филенки;</p>	    
--	--	---



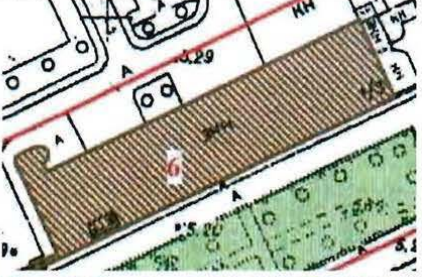

	<p>междуэтажный профилированный карниз;</p> <p>гладкий фриз; венчающий выносной профилированный карниз;</p> <p>архитектурно-художественное оформление двух ретирадников: отметки междуэтажных перекрытий в виде горизонтальных тяг; известняковые архивольты арочных оконных проемов; гладкий фриз; профилированный карниз;</p> <p>восточный фасад: междуэтажный профилированный карниз; оформление арочных оконных проемов 1-2-го этажей: известняковые архивольты; профилированные наличники оконных проемов 2-го этажа; профилированные подоконные филенки;</p>	   
--	--	--



	<p>угловые огибающие лопатки; гладкий фриз; треугольный фронтон оформленный профилированным карнизом; полуциркульное окно, расположенное в тимпане фронтона; оформление полуциркульного окна рустованным архивольтом; профилированный наличник, оформленный декоративными замковыми камнями;</p> <p>западный фасад: междуэтажный профилированный карниз; оформление полуциркульного окна рустованным архивольтом; оформление арочных оконных проемов 1-2-го этажей: штукатурные архивольты;</p> <p>профилированные наличники оконных проемов 2-го этажа; профилированные подоконные филенки; угловые огибающие лопатки; гладкий фриз; треугольный фронтон, оформленный профилированным карнизом; полуциркульное окно, расположенное в тимпане фронтона; оформление полуциркульного окна рустованным архивольтом;</p>	  
--	---	---





«Мастерская деревообделочная»,
расположенная по адресу: г.Санкт-Петербург, Калининский район, улица Комсомола, дом 1-3, литера М



№ п п	Виды предметов охраны	Элементы предметов охраны	Фотофиксация
1	2	3	4
1	<p>Объемно-пространственное решение:</p>	<p>исторические габариты и конфигурация трехэтажного здания с выступом в западной части северного фасада;</p> <p>крыша - исторические конфигурация (двускатная) и габариты; материал кровли – гладкая сталь.</p> <p>ретирадик в виде дифолия в плане, расположенный в западной части северного фасада.</p>	  
2	<p>Конструктивная система здания:</p>	<p>наружные и внутренние капитальные стены: местоположение, материал (кирпич);</p>	

	<p>три лестничных объема - историческое местоположение; лестницы: конструкция (средистенная), материал ступеней (известняк);</p> <p>ограждение лестничных маршей - материал (металл), техника исполнения (литьё), рисунок (из завитков флорального мотива); деревянные профилированные поручни.</p>	  
--	---	---





	<p>типы сводов: коробовые (пом. 19-Н, 35); коробовые с распалубками (пом. 4-Н, 1,18);</p> <p>крестовые (пом.4-Н, 32);</p> <p>трехчетвертная колонна, несущая полуарки;</p>	   
--	--	--



		<p>пилоны с трехчетвертными колоннами (пом. 19-Н, 35);</p>	
3	<p>Объемно-планировочное решение:</p>	<p>в габаритах наружных и внутренних капитальных стен.</p>	
4	<p>Архитектурно-художественное решение (композиция) фасадов:</p>	<p>материал и характер отделки цоколя: известняк;</p> <p>материалы и характер отделки фасада – лицевой кирпич, известняк облицовки аркады входной группы, гладкая штукатурка арочных завершений оконных проемов междуэтажных карнизов, фриза и рустованных угловых огибающих лопаток;</p>	 

	<p>оконные проемы - местоположение, конфигурация (прямоугольные, полуциркульные, круглые); дверные проемы - местоположение, конфигурация; оконные заполнения - исторический рисунок, цвет (терракотовый);</p> <p>габариты, (габариты);</p> <p>южный (лицевой) фасад: декоративные известняковые перемычки лежащих оконных проемов цокольного этажа;</p> <p>оформление входной группы: трехчастная аркада, облицованная известняком; филенчатые пилястры; раскрепованные пяты арок; архивольты;</p> <p>гранитные ступени;</p>	   
--	---	--





	<p>угловые огибающие лопатки;</p> <p>оформление арочных оконных проемов 1-2-го этажей, расположенных группами по три проема; гладко оштукатуренные известняковые архивольты,</p> <p>профилированные наличники оконных проемов 3-го этажа; подоконные профилированные филенки;</p> <p>междуэтажный профилированный карниз;</p>	   
--	---	--



	<p>гладкий фриз; венчающий профилированный карниз;</p> <p>выносной</p> <p>северный фасад:</p> <p>оформление арочных оконных проемов 1-2-го этажей, расположенных группами по три проема; гладко оштукатуренные известняковые архивольты,</p> <p>профилированные наличники оконных проемов 3-го этажа; подоконные профилированные филенки;</p> <p>междуэтажный профилированный карниз;</p>	    
--	---	---

	<p>гладкий фриз; венчающий выносной профилированный карниз;</p> <p>архитектурно-художественное оформление ретирадника: отметки междуэтажных перекрытий; известняковые архивольты арочных оконных проемов; гладкий фриз; венчающий выносной профилированный карниз;</p> <p>западный фасад: междуэтажный профилированный карниз; оформление арочных оконных проемов 1-2-го этажей: известняковые архивольты;</p> <p>профилированные наличники оконных проемов 2-го этажа; профилированные подоконные филенки; угловые огибающие лопатки;</p>	   
--	--	--

	<p>гладкий фриз; треугольный фронтон, оформленный профилированным карнизом; полуциркульное окно, расположенное в тимпане фронтона; оформление полуциркульного проема рустованным архивольтом;</p> <p>восточный фасад: междуэтажный профилированный карниз; оформление арочных оконных проемов 1-2-го этажей; известняковые архивольты;</p> <p>профилированные наличники оконных проемов 2-го этажа; профилированные подоконные филенки; угловые огибающие лопатки; гладкий фриз; треугольный фронтон, оформленный профилированным карнизом; полуциркульное окно, расположенное в тимпане фронтона; оформление полуциркульного проема рустованным архивольтом;</p>	  
--	---	---

«Дом жилой» (корпус 91), расположенный по адресу:
Санкт-Петербург, Калининский район, улица Комсомола, дом 1-3, литера АХ





№ пп	Виды предметов охраны	Элементы предметов охраны	Фотофиксация
1	2	3	4
1	Объемно-пространственное решение:	<p>исторические габариты и конфигурация одноэтажного здания;</p> <p>крыша - историческая конфигурация (двускатная) и габариты; материал кровли – сталь.</p> <p>две дымовые трубы.</p>	  
2	Конструктивная система здания:	<p>наружные и внутренние капитальные стены: местоположение, материал (кирпич); тип свода – крестовый;</p>	
3	Объемно-планировочное решение:	в габаритах наружных и внутренних капитальных стен.	

4	<p>Архитектурно-художественное решение (композиция) фасадов:</p>	<p>материал и характер отделки цоколя - известняк;</p> <p>материал и характер отделки фасада – лицевой кирпич, гладкая штукатурка рустованных угловых огибающих лопаток;</p> <p>оконные проемы - местоположение, конфигурация (прямоугольные, полуциркульные); габариты;</p> <p>дверные проемы - местоположение, конфигурация; габариты;</p> <p>оконные заполнения - исторический рисунок, цвет (коричневый);</p> <p>южный (лицевой) фасад: оформление входа: профилированный наличник; прямой сандрик;</p>	  
---	--	---	---





	<p>угловые огибающие пилястры;</p> <p>оформление оконных проемов: профилированные наличники; карнизы над оконными проемами; подоконные доски;</p> <p>гладкий фриз; венчающий профилированный карниз;</p>	  
--	--	---

	<p>килевидный архивольт полуциркульного оконного проема;</p> <p>западный фасад: угловые огибающие пилястры; профилированный архивольт полуциркульного оконного проема; треугольный полуфронтон, оформленный профилированным выносным карнизом;</p> <p>восточный фасад: угловые огибающие пилястры; профилированный архивольт полуциркульного оконного проема; треугольный полуфронтон, оформленный профилированным выносным карнизом;</p> <p>северный фасад: угловые огибающие пилястры; гладкий фриз; венчающий выносной профилированный карниз;</p>	   
--	---	--



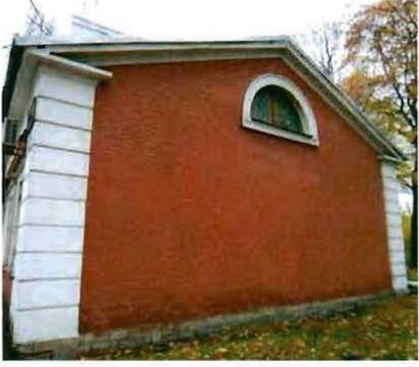

«Дом жилой» (корпус 83), расположенный по адресу:
Санкт-Петербург, Калининский район, улица Комсомола, дом 1-3, литер БВ



№ п п	Виды предметов охраны	Элементы предметов охраны	Фотофиксация
1	2	3	4
1	Объемно-пространственное решение:	<p>исторические габариты и конфигурация одноэтажного здания;</p> <p>крыша - исторические конфигурация (двускатная) и габариты; материал кровли – сталь.</p> <p>две дымовые трубы.</p>	  
2	Конструктивная система здания:	<p>наружные и внутренние капитальные стены: местоположение, материал (кирпич);</p> <p>тип свода – крестовый.</p>	
3	Объемно-планировочное решение:	<p>в габаритах наружных и внутренних капитальных стен.</p>	



4	<p>Архитектурно-художественное решение (композиция) фасадов:</p>	<p>материал и характер отделки цоколя - известняк;</p> <p>материал и характер отделки фасада – лицевой кирпич, гладкая штукатурка рустованных угловых огибающих пилястр;</p> <p>оконные и дверные заполнения - местоположение, габариты, конфигурация (прямоугольные, полукруглые);</p> <p>оконные заполнения - исторический рисунок цвет (коричный);</p> <p>южный (лицевой) фасад: угловые огибающие пилястры; гладкий фриз; венчающий выносной профилированный карниз;</p>	  
---	--	---	---

	<p>профилированный архивольт полуциркульного окна;</p> <p>западный фасад: угловые огибающие пилястры; профилированный архивольт полуциркульного оконного проема; треугольный полуфронтон, оформленный профилированным выносным карнизом;</p> <p>восточный фасад: угловые огибающие пилястры; профилированный архивольт полуциркульного оконного проема; треугольный полуфронтон, оформленный профилированным выносным карнизом;</p> <p>северный фасад: угловые огибающие пилястры; гладкий фриз; венчающий профилированный карниз;</p>	   
--	--	--



«Дом жилой» (корпус 85), расположенный по адресу:
Санкт-Петербург, Калининский район, улица Комсомола, дом 1-3, литера АЯ

№ п п	Виды предметов охраны	Элементы предметов охраны	Фотофиксация
1	2	3	4
1	Объемно-пространственное решение:	<p>исторические габариты и конфигурация двухэтажного здания с объемом ризалита с северной стороны;</p> <p>крыша - историческая конфигурация (двускатная) и габариты; материал кровли – гладкая сталь.</p> <p>две дымовые трубы;</p> <p>прямоугольный в плане ризалит северного фасада, завершенный полуфронтоном;</p>	   



2	Конструктивная система здания:	<p>наружные и внутренние капитальные стены: местоположение, материал (кирпич); историческое местоположение одного лестничного объема; лестница: конструкция (по косоурам), материал ступеней (известняк);</p> <p>тип перекрытия лестничных площадок – по металлическим профилированным балкам;</p>	
3	Объемно-планировочное решение:	в габаритах наружных и внутренних капитальных стен.	
4	Архитектурно-художественное решение (композиция) фасадов:	<p>материал и характер отделки цоколя - известняк;</p> <p>материал и характер отделки фасада – лицевой кирпич, гладкая штукатурка деталей; оконные и дверные проемы - местоположение, габариты, конфигурация (прямоугольные, полуциркульные); оконные заполнения - исторический рисунок, цвет (коричневый);</p>	

	<p>южный (лицевой) фасад: угловые огибающие пилястры; междуетажный профилированный карниз; гладкие фризы; венчающий выносной профилированный карниз;</p> <p>оформление оконных проемов: прямые сандрики, профилированные наличники; подоконные доски;</p> <p>оформление входа: профилированный наличник; прямой сандрик;</p>	  
--	--	---

	<p>восточный фасад: угловые огибающие пилястры; профилированный архивольт полуциркульного окна; треугольный полуфронтон, оформленный профилированным выносным карнизом;</p> <p>западный фасад: угловые огибающие пилястры; профилированный архивольт полуциркульного окна; треугольный полуфронтон, оформленный профилированным выносным карнизом;</p> <p>оформление ложного окна 1-го этажа: раскрепованный профилирован-ный наличник; наружная подоконная доска; профилированный карниз над наличником; пилястра в простенке;</p>	  
--	---	---

	<p>оформление ризалита: угловые огибающие пилястры; междуэтажный карниз; гладкий фриз; треугольный полуфронтон;</p> <p>северный фасад: угловые огибающие пилястры; междуэтажная тяга; гладкий фриз; венчающий выносной профилированный карниз;</p>	 
--	--	--

«Дом жилой (корпус 90)», расположенный по адресу:
Санкт-Петербург, Калининский район, ул. Комсомола, дом 1-3, литера АЮ

№ п п	Виды предметов охраны	Элементы предметов охраны	Фотофиксация
1	2	3	4
1	Объемно-пространственное решение	габариты и конфигурация одноэтажного, с мансардой, прямоугольного в плане здания; крыша - габариты и конфигурация (двускатная); материал кровли (гладкая сталь);	
2	Конструктивная система здания	наружные и исторические внутренние капитальные стены, местоположение, материал (кирпич); исторический лестничный объем; материал ступеней - известняк; конструкция крыши - по шпренгельной деревянной системе;	
3	Объемно-планировочное решение:	в габаритах наружных и внутренних капитальных стен.	
4	Архитектурно-художественное решение фасадов	характер и материал отделки цоколя - известняк; характер отделки фасада - кирпичная кладка в сочетании с оштукатуренными деталями; оконные проемы - местоположение, габариты, конфигурация (прямоугольные, полуциркульный); дверной проем - местоположение, габариты, конфигурация (прямоугольный); главный (южный) фасад: вертикальные членения: огибающие рустованные лопатки по углам; горизонтальные членения: гладкий фриз; венчающий выносной профилированный карниз (кирпич по выносной известняковой плите); полукруглое мансардное окно (по центральной оси) с архивольтом килевидного завершения; оформление оконных проемов: прямые сандрики; прямолинейные профилированные наличники; наружные подоконные известняковые доски;	

1	2	3	4
		<p>северный фасад: вертикальные членения: огибающие рустованные лопатки по углам; горизонтальные членения: гладкий фриз, венчающий профилированный карниз (кирпич по выносной известняковой плите); оконные проемы - местоположение, габариты, конфигурация (прямоугольные); наружные подоконные известняковые доски; западный и восточный фасады: полуфронтон, оформленный профилированным карнизом; вертикальные членения: огибающие рустованные лопатки по углам; полуциркульное окно в тимпане; профилированный архивольт; наружная подоконная доска.</p>	

Приложение 4

Материалы фотофиксации.

Фото современного состояния ОКН регионального значения «Корпус офицерский (корпус 6)», входящего в состав ОКН регионального значения “Арсенал”

Фотофиксация от 20.09.2023г.

Автор – Кононова П.С.



Фото 1. Дворовый фасад. Направление съемки – юго-запад.



Фото 2. Дворовый и торцевой фасады. Направление съемки – юго-восток.

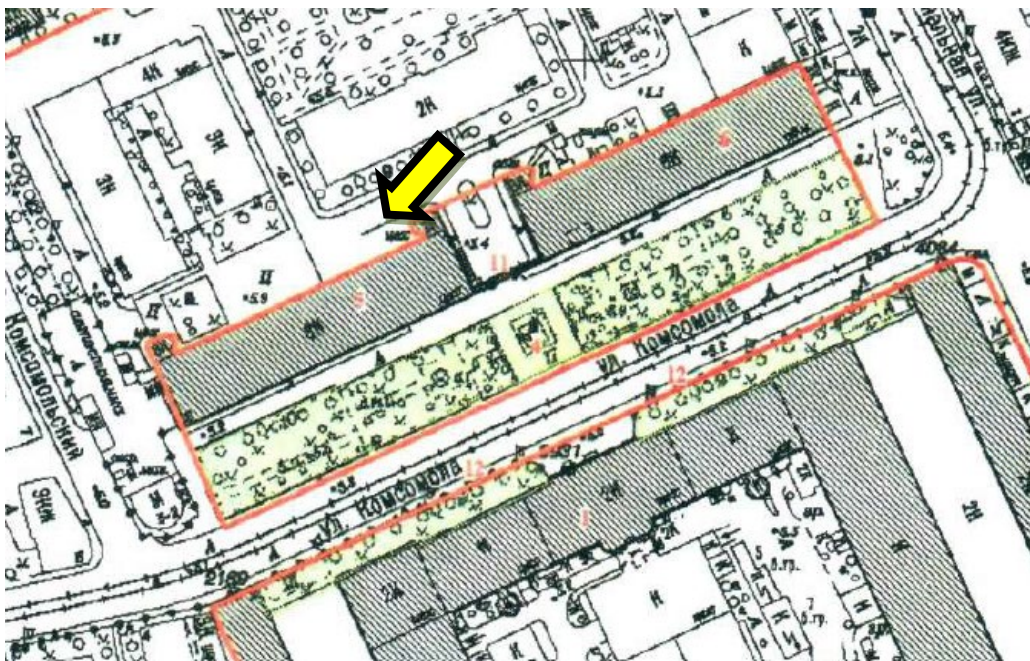

Фото 3. Лицевой и торцевой фасады. Вид с юго-запада.

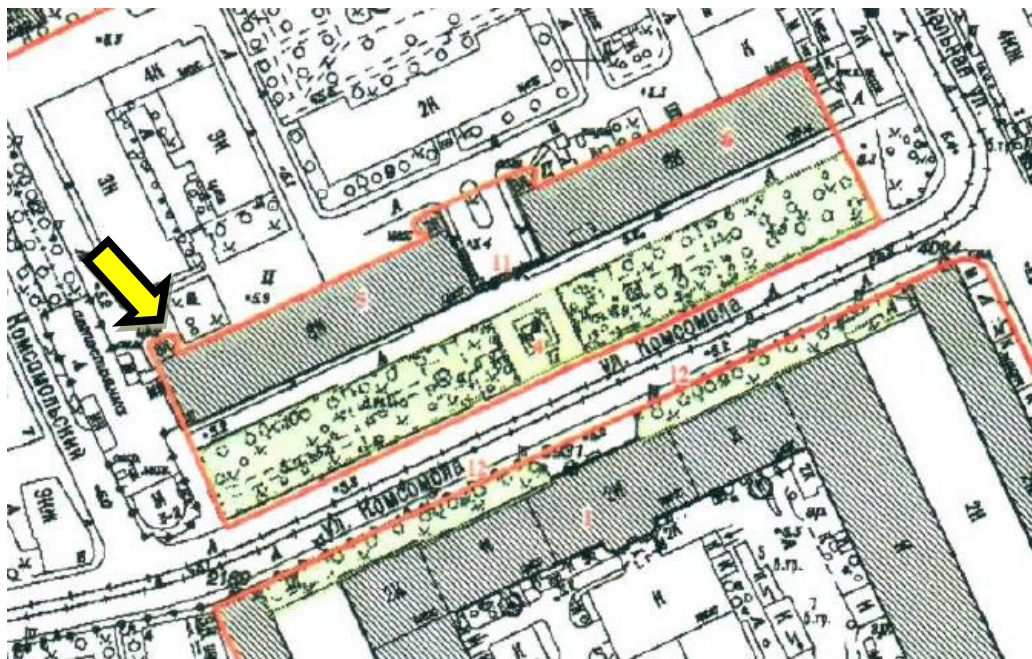

Фото 4. Фасад по ул. Комсомола. Вид с запада.



Фото 5. Фасад по ул. Комсомола. Вид с юга.

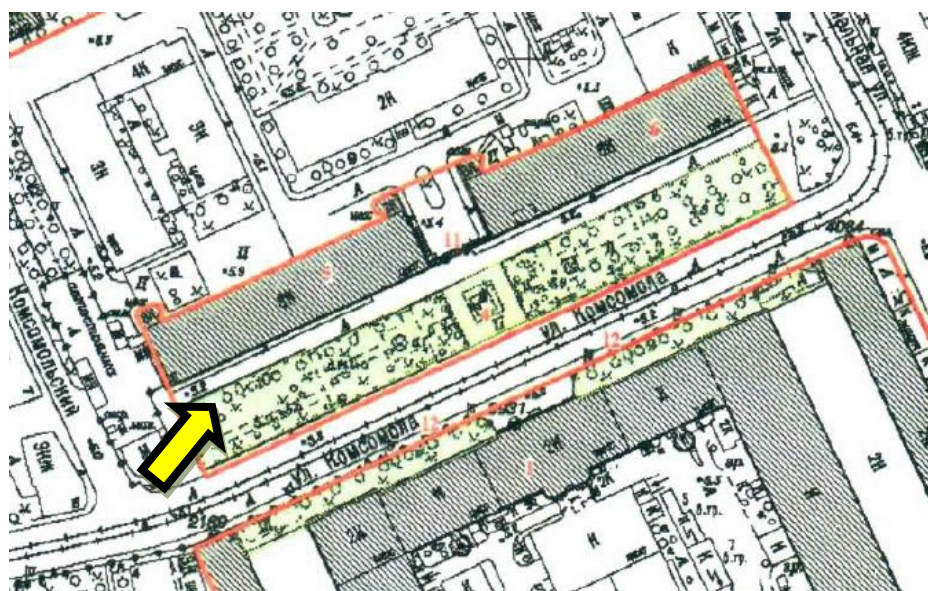

Фото 6. Фрагмент фасада по ул. Комсомола. Вид с юга.

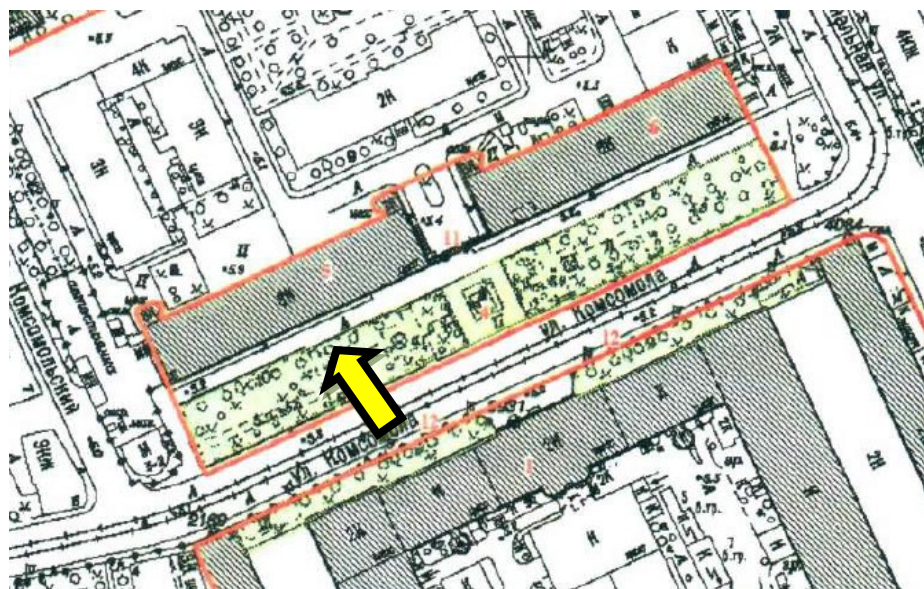

Фото 7. Фасад по ул. Комсомола. Вид с юго-запада.

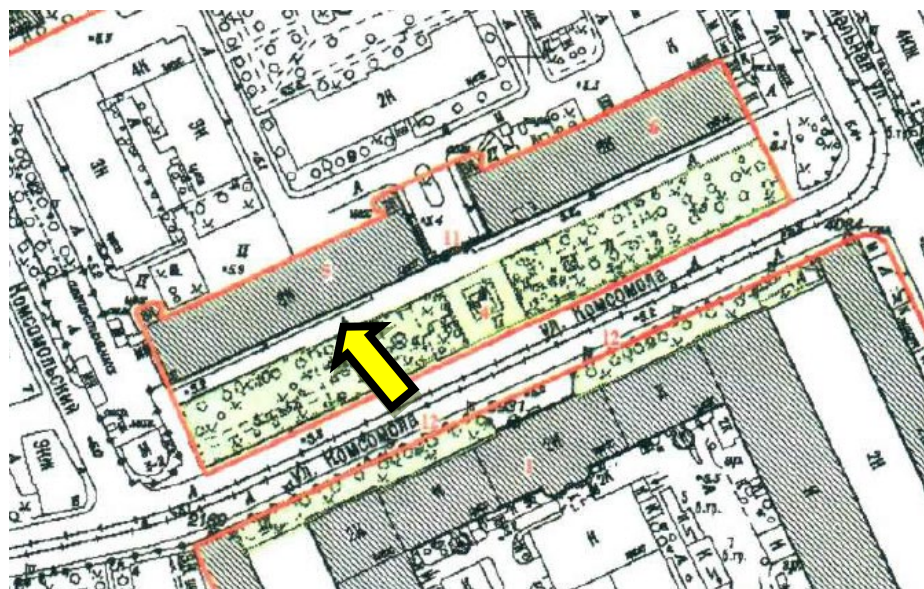

Фото 7. Торцевой фасад. Фасад по ул. Комсомола. Вид юго-востока.

Схема расположения проектируемой лестницы.

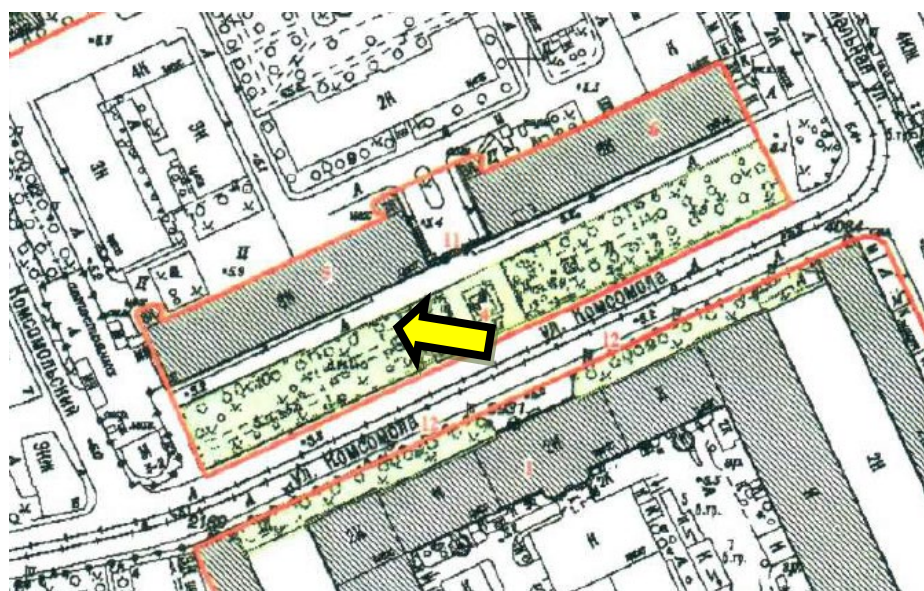
№1(центральная)

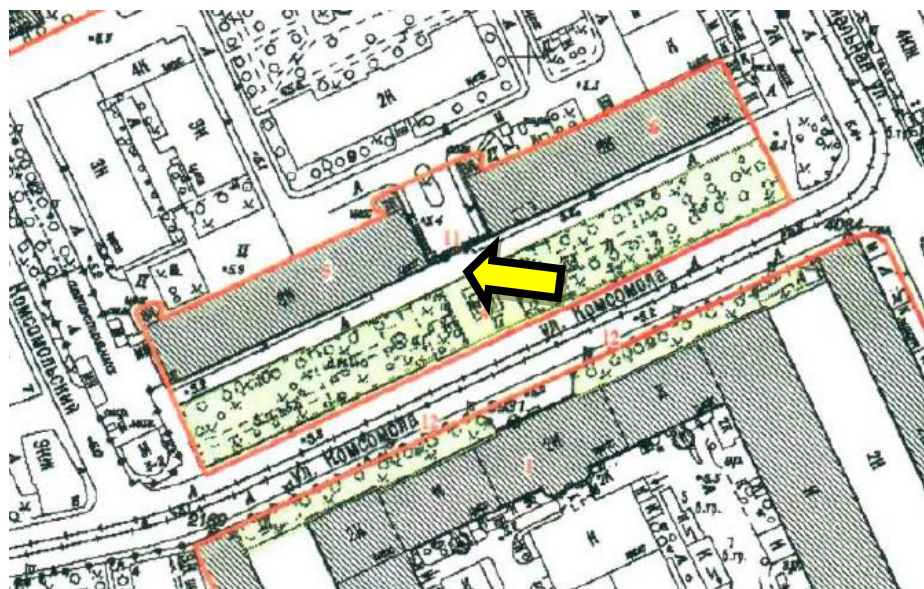
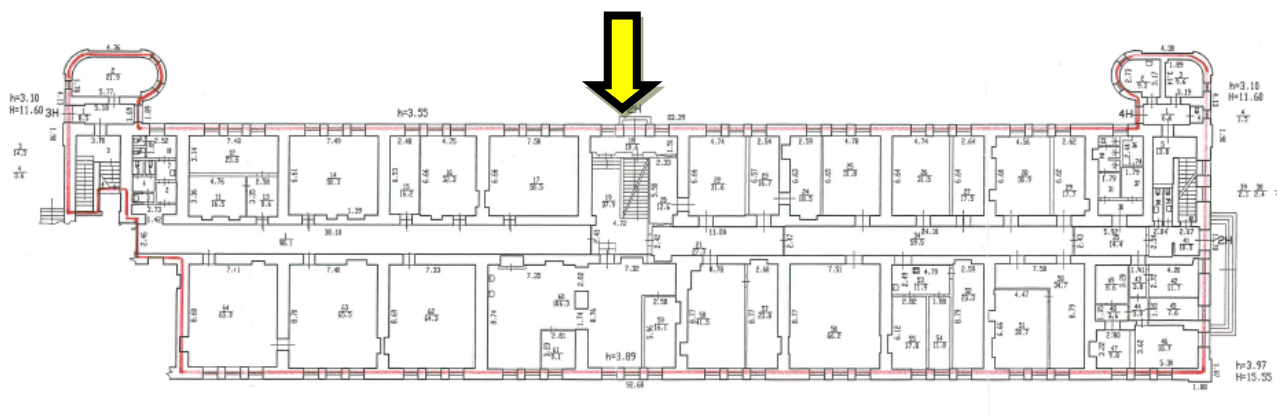

Фотофиксация лестницы №1 (центральная)



Фото 8. Вид с площадки между первым и вторым этажами.



Фото 9. Марши на третий этаж. Вид с площадки.



Фото 10. Марш на площадку между вторым и третьим этажами. Косоуры.

Приложение 5

**Копия паспорта объекта культурного наследия регионального значения
“Корпус офицерский (корпус 6)” от 14.12.2021 г., утвержденного
Заместителем председателя КГИОП Агановой Г.Р. с сопроводительным
письмом КГИОП от 15.12.2021 г. №01-30-2314/21-0-1.**

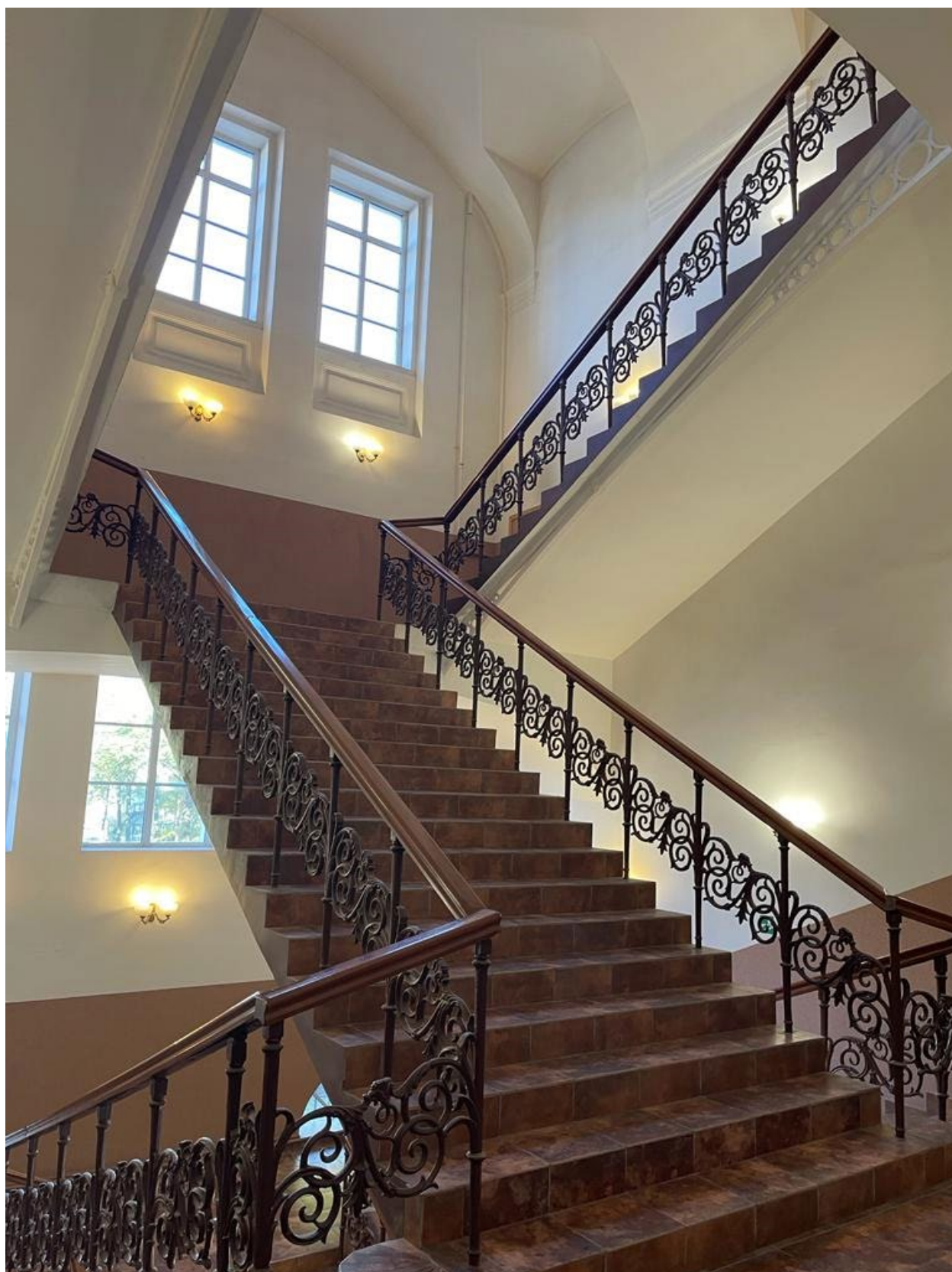

**ПРАВИТЕЛЬСТВО САНКТ-ПЕТЕРБУРГА
КОМИТЕТ ПО ГОСУДАРСТВЕННОМУ
КОНТРОЛЮ, ИСПОЛЬЗОВАНИЮ
И ОХРАНЕ ПАМЯТНИКОВ
ИСТОРИИ И КУЛЬТУРЫ
(КГИОП)**

Кононовой П.С.

89216466462@mail.ru

пл. Ломоносова, д. 1, Санкт-Петербург, 191023
Тел. (812) 315-43-03, (812) 571-64-31, Факс (812) 710-42-45
E-mail: kgiop@gov.spb.ru
<https://www.gov.spb.ru>, <http://kgiop.ru>

__ №01-30-2314/21-0-1 от 15.12.2021

На № 701441 от 17.11.2021

Рег. № 01-30-2314/21-0-0 от 18.11.2021

Уважаемая Полина Сергеевна!

В ответ на Ваше обращение КГИОП сообщает, что паспорт объекта культурного наследия регионального значения «Корпус офицерский (корпус 6)», расположенного по адресу: Санкт-Петербург, улица Комсомола, дом 1-3, литера АЦ, Вы или Ваш представитель можете получить в отделе обработки и хранения документированной информации КГИОП в приемные часы.

**Начальник отдела государственного реестра
объектов культурного наследия**

Д.С. Брыков

Утверждено
приказом Министерства культуры
Российской Федерации
от 2 июля 2015 г. № 1906

Экземпляр № 1

781610686140055

Регистрационный номер объекта культурного
наследия в едином государственном реестре
объектов культурного наследия (памятников
истории и культуры) народов Российской Федерации

ПАСПОРТ
ОБЪЕКТА КУЛЬТУРНОГО НАСЛЕДИЯ

Фотографическое изображение объекта культурного наследия,
за исключением отдельных объектов археологического наследия,
фотографическое изображение которых вносится на основании решения
соответствующего органа охраны объектов культурного наследия



22.11.2016

Дата съемки (число, месяц, год)

1. Сведения о наименовании объекта культурного наследия

Корпус офицерский (корпус 6)

2. Сведения о времени возникновения или дате создания объекта культурного наследия, датах основных изменений (перестроек) данного объекта и (или) датах связанных с ним исторических событий

1844-1849 гг.

3. Сведения о категории историко-культурного значения объекта культурного наследия

Федерального значения	Регионального значения	Местного (муниципального значения)
	+	

4. Сведения о виде объекта культурного наследия

Памятник	Ансамбль	Достопримечательное место
+		

5. Номер и дата принятия органом государственной власти решения о включении объекта культурного наследия в единый государственный реестр объектов культурного наследия (памятников истории и культуры) народов Российской Федерации

- закон Санкт-Петербурга "Об объявлении охраняемыми памятниками истории и культуры местного значения" № 141-47 от 02.07.1997 г.

6. Сведения о местонахождении объекта культурного наследия (адрес объекта или при его отсутствии описание местоположения объекта)

Санкт-Петербург, улица Комсомола, дом 1-3, литера А Ц

7. Сведения о границах территории объекта культурного наследия, включенного в единый государственный реестр объектов культурного наследия (памятников истории и культуры) народов Российской Федерации

- Распоряжение КГИОП «Об утверждении границ и режима использования территории объекта культурного наследия регионального значения «Арсенал» № 130-р от 17.04.2020 г.

8. Описание предмета охраны объекта культурного наследия

1. Объемно- пространственное решение: исторические габариты и конфигурация трехэтажного здания с двумя выступами в виде дифолий со стороны северного фасада; крыша - историческая конфигурация (двускатной) и габариты; материал кровли – гладкая сталь; два ретирадника в виде дифолия в плане, фланкирующих северный фасад с восточной и западной стороны. 2. Конструктивная система здания: наружные и внутренние капитальные стены; местоположение, материал (кирпич); три лестничных объёма: историческое местоположение; лестницы: конструкция (по косоурам), орнаментированные металлические косоуры; материал ступеней (известняк); ограждение лестничных маршей - материал (металл), техника исполнения (литьё), рисунок (из завитков флорального мотива); деревянные профилированные поручни. типы сводов: крестовые в подвалах и тамбуре парадного входа (пом. 1-Н, 43, 2- Н,18); коробовые с распалубками пом. 2- Н,19,21; подпружные арки сводчатых перекрытий первого этажа (пом. 2-Н, 19). 3. Объемно- планировочное решение: в габаритах наружных и внутренних капитальных стен. 4. Архитектурно- художественное решение (композиция) фасадов: материал и характер отделки цоколя - известняк; материал и характер отделки фасада – лицевой кирпич, известняк, оформляющий аркаду входной группы, гладкая штукатурка арочных завершений оконных проемов, междуэтажных карнизов, фриза и рустованных угловых огибающих лопаток; оконные и дверные проемы - местоположение, габариты, конфигурация (прямоугольные, полуциркульные); оконные заполнения - исторический рисунок, цвет (терракотовый); южный (лицевой) фасад: декоративные известняковые перемишки оконных проемов цокольного этажа; оформление заложённой входной группы: трехчастная аркада, облицованная известняком; филенчатые пилястры; раскрепованные пяты арок; архивольты; гранитная отмостка, примыкающая к аркаде; два флагодержателя, фланкирующих заложённую входную группу; угловые огибающие пилястры; оформление арочных оконных проемов 1-2-го этажей, расположенных группами, образующий архитектурные оси: гладко оштукатуренные известняковые архивольты, профилированные наличники оконных проемов 3-го этажа; подоконные профилированные филенки; междуэтажный профилированный карниз; гладкий фриз; венчающий выносной профилированный карниз; северный фасад: оформление арочных оконных проемов 1-2-го этажей, расположенных группами по три; гладко оштукатуренные известняковые архивольты, профилированные наличники оконных проемов 3-го этажа; подоконные профилированные филенки; междуэтажный профилированный карниз; гладкий фриз; венчающий выносной профилированный карниз; архитектурно-художественное оформление двух ретирадников: отметки междуэтажных перекрытий в виде горизонтальных тяг; известняковые архивольты арочных оконных проемов; гладкий фриз; профилированный карниз; восточный фасад: междуэтажный профилированный карниз; оформление арочных оконных проемов 1-2-го этажей: известняковые архивольты; профилированные наличники оконных проемов 2-го этажа; профилированные подоконные филенки; угловые огибающие лопатки; гладкий фриз; треугольный фронтон оформленный профилированным карнизом; полуциркульное окно, расположенное в тимпане фронтона; оформление полуциркульного окна рустованным архивольтом; профилированный наличник, оформленный декоративными замковыми камнями; западный фасад: междуэтажный профилированный карниз; оформление полуциркульного окна рустованным архивольтом; оформление арочных оконных проемов 1-2-го этажей: штукатурные архивольты; профилированные наличники оконных проемов 2-го этажа; профилированные подоконные филенки; угловые огибающие лопатки; гладкий фриз; треугольный фронтон, оформленный профилированным карнизом; полуциркульное окно, расположенное в тимпане фронтона; оформление полуциркульного окна рустованным архивольтом.

- Распоряжение КГИОП "Об утверждении перечня предметов охраны объекта культурного наследия регионального значения "Арсенал"" № 10-766 от 02.11.2011 г.

9. Сведения о наличии зон охраны данного объекта культурного наследия с указанием номера и даты принятия органом государственной власти акта об утверждении указанных зон либо информация о расположении данного объекта культурного наследия в границах зон охраны иного объекта культурного наследия

- Закон Санкт-Петербурга "О границах объединенных зон охраны объектов культурного

наследия, расположенных на территории Санкт-Петербурга, режимах использования земель и требованиях к градостроительным регламентам в границах указанных зон" № 820-7 от 19.01.2009 г.

4

Всего в паспорте листов

4

Уполномоченное должностное лицо органа охраны объектов культурного наследия

Заместитель председателя КГИОП		Аганова Галина Рэмовна
должность	подпись	инициалы, фамилия

М.П.

14 . 12 . 2021

Дата оформления паспорта
(число, месяц, год)

Приложение 6
Копия Распоряжения КГИОП об утверждении охранного обязательства
собственника или иного законного представителя объекта культурного
наследия регионального значения от 04 августа 2021 №07-19- 413/21



ПРАВИТЕЛЬСТВО САНКТ-ПЕТЕРБУРГА
КОМИТЕТ ПО ГОСУДАРСТВЕННОМУ КОНТРОЛЮ, ИСПОЛЬЗОВАНИЮ
И ОХРАНЕ ПАМЯТНИКОВ ИСТОРИИ И КУЛЬТУРЫ

РАСПОРЯЖЕНИЕ

04 АВГ 2021

№ 04-19-413/21

Об утверждении охранного обязательства
собственника или иного законного владельца
объекта культурного наследия регионального
значения «Корпус офицерский (корпус 6)»,
включенного в единый государственный реестр
объектов культурного наследия (памятников
истории и культуры) народов Российской Федерации

В соответствии с главой VIII Федерального закона от 25.06.2002 № 73-ФЗ «Об объектах культурного наследия (памятниках истории и культуры) народов Российской Федерации»:

1. Утвердить охранное обязательство собственника или иного законного владельца объекта культурного наследия регионального значения «Корпус офицерский (корпус 6)», расположенного по адресу: г. Санкт-Петербург, улица Комсомола, дом 1-3, литера АЦ (далее – объект), входящего в состав объекта культурного наследия регионального значения «Арсенал», согласно приложению к настоящему распоряжению.
2. Начальнику Юридического управления - юрисконсульту КГИОП обеспечить регистрацию распоряжения и его передачу в необходимом числе копий в отдел обработки и хранения документированной информации Управления организационного обеспечения и контроля КГИОП в течение трех рабочих дней со дня его утверждения.
3. Начальнику отдела обработки и хранения документированной информации Управления организационного обеспечения и контроля КГИОП обеспечить направление копии распоряжения собственнику объекта, другим лицам, к обязанностям которых относится его исполнение, а также в орган, уполномоченный на ведение Единого государственного реестра недвижимости в порядке, установленном законодательством Российской Федерации, не позднее пятнадцати рабочих дней со дня утверждения настоящего распоряжения.
4. Начальнику отдела государственного реестра объектов культурного наследия Управления государственного реестра объектов культурного наследия КГИОП обеспечить направление распоряжения в Министерство культуры Российской Федерации для приобщения к учетному делу объекта.
5. Начальнику отдела координации и контроля Управления организационного обеспечения и контроля КГИОП обеспечить размещение распоряжения на сайте КГИОП в информационно-телекоммуникационной сети «Интернет» и в локальной компьютерной сети КГИОП.
6. Контроль за выполнением распоряжения остается за заместителем председателя Комитета.

Заместитель председателя Комитета

Г.Р. Аганова

УТВЕРЖДЕНО

Распоряжением КГИОП «Об утверждении охранного обязательства собственника или иного законного владельца объекта культурного наследия регионального значения «Корпус офицерский (корпус 6)», включенного в единый государственный реестр объектов культурного наследия (памятников истории и культуры) народов Российской Федерации»

от «04» августа 2024 г. № 04-19-413/21

**ОХРАННОЕ ОБЯЗАТЕЛЬСТВО
СОБСТВЕННИКА ИЛИ ИНОГО ЗАКОННОГО ВЛАДЕЛЬЦА
ОБЪЕКТА КУЛЬТУРНОГО НАСЛЕДИЯ,
включенного в единый государственный реестр
объектов культурного наследия (памятников истории и культуры)
народов Российской Федерации**

Корпус офицерский (корпус 6)

(наименование объекта культурного наследия, включенного в единый государственный реестр объектов культурного наследия (памятников истории и культуры) народов Российской Федерации, в соответствии с данными единого государственного реестра объектов культурного наследия (памятников истории и культуры) народов Российской Федерации)

7	8	1	6	1	0	6	8	6	1	4	0	0	5	5
---	---	---	---	---	---	---	---	---	---	---	---	---	---	---

(регистрационный номер объекта культурного наследия в едином государственном реестре объектов культурного наследия (памятников истории и культуры) народов Российской Федерации)

Отметка о наличии или отсутствии паспорта объекта культурного наследия, включенного в единый государственный реестр объектов культурного наследия (памятников истории и культуры) народов Российской Федерации, в отношении которого утверждено охранное обязательство (далее - объект культурного наследия)¹:

имеется

отсутствует

(нужное отметить знаком «V»)

При отсутствии паспорта объекта культурного наследия в охранное обязательство вносятся:

¹ В соответствии с пунктом 4 статьи 47.6 Федерального закона от 25 июня 2002 г. № 73-ФЗ «Об объектах культурного наследия (памятниках истории и культуры) народов Российской Федерации» (далее — Закон № 73-ФЗ) при наличии паспорта объекта культурного наследия, предусмотренного статьей 21 Закона № 73-ФЗ, он является неотъемлемой частью охранного обязательства

Раздел 1. Сведения об объекте культурного наследия

1.1. Сведения о наименовании объекта культурного наследия:

1.2. Сведения о времени возникновения или дате создания объекта культурного наследия, датах основных изменений (перестроек) данного объекта и (или) датах связанных с ним исторических событий:

1.3. Сведения о категории историко-культурного значения объекта культурного наследия:

<input type="checkbox"/>	<input type="checkbox"/>	<input type="checkbox"/>
федерального значения	регионального значения	муниципального значения
(нужное отметить знаком «V»)		

1.4. Сведения о виде объекта культурного наследия:

<input type="checkbox"/>	<input type="checkbox"/>
памятник	ансамбль
(нужное отметить знаком «V»)	

1.5. Номер и дата принятия органом государственной власти решения о включении объекта культурного наследия в единый государственный реестр объектов культурного наследия (памятников истории и культуры) народов Российской Федерации:

1.6. Сведения о местонахождении объекта культурного наследия (адрес объекта или, при его отсутствии, описание местоположения объекта):

(субъект Российской Федерации)

(населенный пункт)

ул.	<input type="text"/>	д.	<input type="text"/>	корп. и (или) стр.	<input type="text"/>
-----	----------------------	----	----------------------	--------------------------	----------------------

кадастровый номер (при наличии):

(описание местоположения)

1.7. Сведения о границах территории объекта культурного наследия:

1.8. Описание предмета охраны объекта культурного наследия:

1.9. Фотографическое (иное графическое) изображение объекта культурного наследия (на момент утверждения охранного обязательства), за исключением отдельных объектов археологического наследия, фотографическое изображение которых вносится на основании решения соответствующего органа охраны объектов культурного наследия, на ___ листах.

1.10. Сведения о наличии зон охраны объекта культурного наследия с указанием номера и даты принятия органом государственной власти акта об утверждении указанных зон либо информация о расположении данного объекта культурного наследия в границах зон охраны иного объекта культурного наследия:

1.11. Сведения об объектах культурного наследия, входящих в состав объекта культурного наследия, являющегося ансамблем:

№	Наименование объекта культурного наследия	Адрес объекта или местоположение	Границы территории объекта культурного наследия	Предмет охраны объекта культурного наследия	Зоны охраны объекта культурного наследия

1.12. Сведения о требованиях к осуществлению деятельности в границах территории объекта культурного наследия, об особом режиме использования земельного участка, в границах которого располагается объект археологического наследия, установленных статьей 5.1 Федерального закона от 25 июня 2002 г. №73-ФЗ «Об объектах культурного наследия (памятниках истории и культуры) народов Российской Федерации» (далее - Закон № 73-ФЗ):

1.13. Иные сведения, предусмотренные Законом № 73-ФЗ:

Раздел 2. Требования к сохранению объекта культурного наследия

2.1. В соответствии с пунктом 1 статьи 47.2 Закона № 73-ФЗ требования к сохранению объекта культурного наследия предусматривают консервацию, ремонт, реставрацию объекта культурного наследия, приспособление объекта культурного наследия для современного использования либо сочетание указанных мер.

2.2. Состав (перечень) и сроки (периодичность) работ по сохранению объекта культурного наследия являются неотъемлемой частью настоящего охранного обязательства (приложение № 1 к охранному обязательству) и определяются соответствующим органом охраны объектов культурного наследия, определенным пунктом 7 статьи 47.6 Закона № 73-ФЗ (далее - соответствующий орган охраны) культурного наследия (в соответствии со статьями 9, 9.1, 9.2, 9.3 Закона № 73-ФЗ) с учетом мнения собственника или иного законного владельца объекта культурного наследия, на основании составленного органом охраны объектов культурного наследия акта технического состояния объекта культурного наследия, с учетом вида данного объекта культурного наследия, его индивидуальных особенностей, физического состояния, функционального назначения и намечаемого использования объекта культурного наследия.

2.3. Лица, указанные в пункте 11 статьи 47.6 Закона № 73-ФЗ, обязаны обеспечивать финансирование мероприятий, обеспечивающих выполнение требований к сохранению объекта культурного наследия.

Раздел 3. Требования к содержанию и использованию объекта культурного наследия

3.1. В соответствии с пунктом 1 статьи 47.3 Закона № 73-ФЗ при содержании и использовании объекта культурного наследия, включенного в реестр, выявленного объекта культурного наследия в целях поддержания в надлежащем техническом состоянии без ухудшения физического состояния и (или) изменения предмета охраны данного объекта культурного наследия лица, указанные в пункте 11 статьи 47.6 Закона № 73-ФЗ, лицо, которому земельный участок, в границах которого располагается объект археологического наследия, принадлежит на праве собственности или ином вещном праве, обязаны:

1) осуществлять расходы на содержание объекта культурного наследия и поддержание его в надлежащем техническом, санитарном и противопожарном состоянии;

2) не проводить работы, изменяющие предмет охраны объекта культурного наследия либо ухудшающие условия, необходимые для сохранности объекта культурного наследия;

3) не проводить работы, изменяющие облик, объемно-планировочные и конструктивные решения и структуры, интерьер выявленного объекта культурного наследия, объекта культурного наследия, включенного в реестр, в случае, если предмет охраны объекта культурного наследия не определен;

4) обеспечивать сохранность и неизменность облика выявленного объекта культурного наследия;

5) соблюдать установленные статьей 5.1 Закона № 73-ФЗ требования к осуществлению деятельности в границах территории объекта культурного наследия, включенного в реестр, особый режим использования земельного участка, водного объекта или его части, в границах которых располагается объект археологического наследия;

6) не использовать объект культурного наследия (за исключением оборудованных с учетом требований противопожарной безопасности объектов культурного наследия, предназначенных либо предназначавшихся для осуществления и (или) обеспечения указанных ниже видов хозяйственной

деятельности, и помещений для хранения предметов религиозного назначения, включая свечи и лампадное масло):

под склады и объекты производства взрывчатых и огнеопасных материалов, предметов и веществ, загрязняющих интерьер объекта культурного наследия, его фасад, территорию и водные объекты и (или) имеющих вредные парогазообразные и иные выделения;

под объекты производства, имеющие оборудование, оказывающее динамическое и вибрационное воздействие на конструкции объекта культурного наследия, независимо от мощности данного оборудования;

под объекты производства и лаборатории, связанные с неблагоприятным для объекта культурного наследия температурно-влажностным режимом и применением химически активных веществ;

7) незамедлительно извещать соответствующий орган охраны объектов культурного наследия обо всех известных ему повреждениях, авариях или об иных обстоятельствах, причинивших вред объекту культурного наследия, включая объект археологического наследия, земельному участку в границах территории объекта культурного наследия либо земельному участку, в границах которого располагается объект археологического наследия, или угрожающих причинением такого вреда, и безотлагательно принимать меры по предотвращению дальнейшего разрушения, в том числе проводить противоаварийные работы в порядке, установленном для проведения работ по сохранению объекта культурного наследия;

8) не допускать ухудшения состояния территории объекта культурного наследия, включенного в реестр, поддерживать территорию объекта культурного наследия в благоустроенном состоянии.

3.2. В соответствии с пунктом 2 статьи 47.3 Закона № 73-ФЗ собственник жилого помещения, являющегося объектом культурного наследия, или частью такого объекта, обязан выполнять требования к сохранению объекта культурного наследия в части, предусматривающей обеспечение поддержания объекта культурного наследия или части объекта культурного наследия в надлежащем техническом состоянии без ухудшения физического состояния и изменения предмета охраны объекта культурного наследия.

3.3. В случае обнаружения при проведении работ на земельном участке в границах территории объекта культурного наследия либо на земельном участке, в границах которого располагается объект археологического наследия, объектов, обладающих признаками объекта культурного наследия, собственник или иной законный владелец объекта культурного наследия осуществляет действия, предусмотренные подпунктом 2 пункта 3 статьи 47.2 Закона № 73-ФЗ.

3.4. В случае если содержание или использование объекта культурного наследия может привести к ухудшению состояния данного объекта культурного наследия и (или) предмета охраны данного объекта культурного наследия, соответствующим органом охраны, устанавливаются следующие требования:

3.4.1. К видам хозяйственной деятельности с использованием объекта культурного наследия, либо к видам хозяйственной деятельности, оказывающим воздействие на указанный объект, в том числе ограничение хозяйственной деятельности:

На момент утверждения настоящего охранного обязательства требование

к ограничению КГИОП не установлено.

3.4.2. К использованию объекта культурного наследия при осуществлении хозяйственной деятельности, предусматривающие, в том числе ограничение технических и иных параметров воздействия на объект культурного наследия:

На момент утверждения настоящего охранного обязательства требование к ограничению КГИОП не установлено.

3.4.3. К благоустройству в границах территории объекта культурного наследия:

На момент утверждения настоящего охранного обязательства требование к ограничению КГИОП не установлено.

3.5. Лица, указанные в пункте 11 статьи 47.6 Закона № 73-ФЗ, обязаны осуществлять финансирование мероприятий, обеспечивающих выполнение требований по содержанию и использованию объекта культурного наследия.

Раздел 4. Требования к обеспечению доступа граждан Российской Федерации, иностранных граждан и лиц без гражданства к объекту культурного наследия

4.1. Требования к обеспечению доступа граждан Российской Федерации, иностранных граждан и лиц без гражданства к объекту культурного наследия устанавливаются статьей 47.4 Закона № 73-ФЗ с учетом требований к сохранению указанного объекта культурного наследия, требований к его содержанию и использованию, физического состояния этого объекта культурного наследия и характера его современного использования (приложение № 2 к охранному обязательству).

4.2. Лица, указанные в пункте 11 статьи 47.6 Закона № 73-ФЗ, обязаны обеспечивать финансирование мероприятий, обеспечивающих выполнение требований к обеспечению доступа граждан Российской Федерации, иностранных граждан и лиц без гражданства к объекту культурного наследия.

Раздел 5. Требования к размещению наружной рекламы на объектах культурного наследия, их территориях в случае, если их размещение допускается в соответствии с законодательством Российской Федерации

5.1. Требования к распространению на объектах культурного наследия, их территориях наружной рекламы устанавливаются в соответствии со статьей 35.1 Закона № 73-ФЗ:

В соответствии с п. 3 ст. 35.1 Закона № 73-ФЗ, допускается распространение на объектах культурного наследия, их территориях наружной рекламы, содержащей исключительно информацию о проведении на объектах культурного наследия, их территориях театрально - зрелищных, культурно - просветительных и зрелищно - развлекательных мероприятий или исключительно информацию об указанных мероприятиях с одновременным упоминанием об определенном лице

как о спонсоре конкретного мероприятия при условии, если такому упоминанию отведено не более чем десять процентов рекламной площади (пространства).

Раздел 6. Требования к установке информационных надписей и обозначений на объект культурного наследия

6.1. На объектах культурного наследия должны быть установлены надписи и обозначения, содержащие информацию об объекте культурного наследия, в порядке, определенном пунктом 2 статьи 27 Закона № 73-ФЗ.

6.2. Сведения об информационной надписи и обозначениях на объекте культурного наследия:

Не установлена(ы)

6.3. Требования к установке информационных надписей и обозначений на объекте культурного наследия:

№ п/п	Состав (перечень) видов работ	Сроки (периодичность) проведения работ	Примечание
1	В установленном порядке обеспечить установку на объекте культурного наследия информационных надписей и обозначений	В течение 36 месяцев со дня утверждения охранного обязательства актом КГИОП	

Раздел 7. Дополнительные требования в отношении объекта культурного наследия

7.1. Обеспечивать условия доступности объекта культурного наследия для инвалидов в соответствии с Порядком обеспечения условий доступности для инвалидов объектов культурного наследия, включенных в единый государственный реестр объектов культурного наследия (памятников истории и культуры) народов Российской Федерации, утвержденным Минкультуры России.

7.2. Необходимость проведения оценки воздействия на выдающуюся универсальную ценность объекта всемирного наследия ЮНЕСКО при проведении крупномасштабных восстановительных или новых строительных работ в границах его территории или его буферной зоны.

7.3. Необходимость проведения работ по консервации и реставрации объектов культурного наследия физическими лицами, аттестованными Минкультуры России, состоящими в трудовых отношениях с юридическими лицами или индивидуальными предпринимателями, имеющими лицензию на осуществление деятельности по сохранению объектов культурного наследия:

в соответствии с пунктом 6 статьи 45 Закона № 73-ФЗ

7.4. Осуществлять размещение дополнительного оборудования и дополнительных элементов, переоборудование и переустройство на объекте

культурного наследия, его территории, в соответствии с действующим законодательством, предусматривающим получение согласования проектной документации с КГИОП.

7.5. Обеспечивать условия, препятствующие уничтожению, повреждению объекта культурного наследия или его территории со стороны третьих лиц, не являющихся собственником (законным владельцем) объекта культурного наследия или его части.

7.6. Проводить обследование технического состояния объекта культурного наследия и территории не реже одного раза в пять лет, выводы и рекомендации представлять в КГИОП.

7.7. Обеспечивать при необходимости разработку специальных технических условий, содержащих комплекс инженерно-технических и организационных мероприятий по обеспечению пожарной безопасности объекта культурного наследия.

7.8. Обеспечивать сохранность предметов декоративно-прикладного искусства, живописи, скульптуры, указанных в описи предметов декоративно-прикладного искусства, живописи и скульптуры объекта культурного наследия, являющейся приложением к настоящему охранному обязательству, не перемещать указанные предметы декоративно-прикладного искусства, живописи, скульптуры (при наличии).

Приложение:

1. Состав (перечень) и сроки (периодичность) работ по сохранению объекта культурного наследия;
2. Требования к обеспечению доступа граждан Российской Федерации, иностранных граждан и лиц без гражданства к объекту культурного наследия;
3. Паспорт объекта культурного наследия от 20.07.2021;
4. Фотографическое изображение объекта культурного наследия (фотофиксация выполнена 06.04.2021).

Приложение № 1
к охранному обязательству

**Состав (перечень) и сроки (периодичность) работ по сохранению
объекта культурного наследия***

№ п/п	Состав (перечень) видов работ	Сроки (периодичность) проведения работ	Примечание ²
1	В установленном законом порядке выполнить работы по ремонту и реставрации крыши и фасадов объекта культурного наследия, в том числе демонтировать не согласованное с КГИОП дополнительное инженерное оборудование на фасадах объекта культурного наследия.	В течение 36 месяцев со дня утверждения охранного обязательства актом КГИОП.	1. Акт технического состояния от 31.05.2021 № 07-20-12/19-80-0. 2. Письма КГИОП от 04.06.2021: № 07-20-12/19-81-0; № 07-20-12/19-82-0.
2	В установленном законом порядке выполнить работы по ремонту и реставрации лестниц объекта культурного наследия.	В течение 48 месяцев со дня утверждения охранного обязательства актом КГИОП.	1. Акт технического состояния от 31.05.2021 № 07-20-12/19-80-0. 2. Письма КГИОП от 04.06.2021: № 07-20-12/19-81-0; № 07-20-12/19-82-0.

*Установленные охранным обязательством виды работ не изменяют и не отменяют необходимости исполнения вступивших в законную силу судебных актов в отношении объекта.

2 Указываются реквизиты акта технического состояния, а также документов, содержащих мнение собственника либо иного законного владельца объекта культурного наследия и иные сведения, предусмотренные разделом III Порядка подготовки и утверждения охранного обязательства собственника или иного законного владельца объекта культурного наследия, включенного в единый государственный реестр объектов культурного наследия (памятников истории и культуры) народов Российской Федерации, утвержденного приказом Минкультуры России от 13.07.2020 №774.

Приложение № 2
к охранному обязательству

Требования к обеспечению доступа граждан Российской Федерации, иностранных граждан и лиц без гражданства к объекту культурного наследия устанавливаются статьей 47.4 Федерального закона от 25.06.2002 № 73-ФЗ «Об объектах культурного наследия (памятниках истории и культуры) народов Российской Федерации» с учетом требований к сохранению указанного объекта культурного наследия, требований к его содержанию и использованию, физического состояния этого объекта культурного наследия и характера его современного использования

1. Условия доступа к объекту культурного наследия с учетом вида объекта культурного наследия, категории его историко-культурного значения, предмета охраны, физического состояния объекта культурного наследия, требований к его сохранению, характера современного использования данного объекта культурного наследия³:

№ п/п	Условия доступа к объекту культурного наследия	Примечание ⁴
1	Обеспечить доступ гражданам Российской Федерации, иностранным гражданам и лицам без гражданства во внутренние помещения объекта культурного наследия и к объекту культурного наследия в соответствии с внутренним распорядком, установленным собственником или иным законным владельцем объекта культурного наследия.	Письма КГИОП от 04.06.2021: № 07-20-12/19-81-0; № 07-20-12/19-82-0.

³ Заполняется в отношении объекта культурного наследия с учетом мнения собственника или иного законного владельца такого объекта, в том числе используемого в качестве жилых помещений по согласованию с собственником или иным законным владельцем такого объекта.

⁴ Указываются реквизиты документов, содержащих мнение собственника либо иного законного владельца объекта культурного наследия.

2. Условия доступа к объекту культурного наследия религиозного назначения с учетом требований к внешнему виду и поведению лиц, находящихся в границах территорий указанного объекта культурного наследия религиозного назначения, соответствующие внутренним установлениям религиозной организации⁵:

№ п/п	Условия доступа к объекту культурного наследия	Примечание ⁶
1	На момент утверждения охранного обязательства объект культурного наследия не является объектом культурного наследия религиозного назначения.	

5 Заполняется в отношении объекта культурного наследия религиозного назначения по согласованию с собственником или иным законным владельцем такого объекта культурного наследия.

6 Указываются реквизиты документов, содержащих мнение собственника либо иного законного владельца объекта культурного наследия религиозного назначения и иные сведения, предусмотренные разделом V Порядка подготовки и утверждения охранного обязательства собственника или иного законного владельца объекта культурного наследия, включенного в единый государственный реестр объектов культурного наследия (памятников истории и культуры) народов Российской Федерации, утвержденного приказом Минкультуры России от 13.07.2020 №774.

Утверждено
приказом Министерства культуры
Российской Федерации
от 2 июля 2015 г. № 1906

Экземпляр № 1

781610686140055

Регистрационный номер объекта культурного
наследия в едином государственном реестре
объектов культурного наследия (памятников
истории и культуры) народов Российской Федерации

ПАСПОРТ
ОБЪЕКТА КУЛЬТУРНОГО НАСЛЕДИЯ

Фотографическое изображение объекта культурного наследия,
за исключением отдельных объектов археологического наследия,
фотографическое изображение которых вносится на основании решения
соответствующего органа охраны объектов культурного наследия



22.11.2016

Дата съемки (число, месяц, год)

1. Сведения о наименовании объекта культурного наследия

Корпус офицерский (корпус 6)

2. Сведения о времени возникновения или дате создания объекта культурного наследия, датах основных изменений (перестроек) данного объекта и (или) датах связанных с ним исторических событий

1844-1849 гг.

3. Сведения о категории историко-культурного значения объекта культурного наследия

Федерального значения	Регионального значения	Местного (муниципального значения)
	+	

4. Сведения о виде объекта культурного наследия

Памятник	Ансамбль	Достопримечательное место
+		

5. Номер и дата принятия органом государственной власти решения о включении объекта культурного наследия в единый государственный реестр объектов культурного наследия (памятников истории и культуры) народов Российской Федерации

- закон Санкт-Петербурга "Об объявлении охраняемыми памятниками истории и культуры местного значения" № 141-47 от 02.07.1997 г.

6. Сведения о местонахождении объекта культурного наследия (адрес объекта или при его отсутствии описание местоположения объекта)

Санкт-Петербург, улица Комсомола, дом 1-3, литера А Ц

7. Сведения о границах территории объекта культурного наследия, включенного в единый государственный реестр объектов культурного наследия (памятников истории и культуры) народов Российской Федерации

- Распоряжение КГИОП «Об утверждении границ и режима использования территории объекта культурного наследия регионального значения «Арсенал» № 130-р от 17.04.2020 г.

8. Описание предмета охраны объекта культурного наследия

1. Объемно- пространственное решение: исторические габариты и конфигурация трехэтажного здания с двумя выступами в виде дифолиев со стороны северного фасада; крыша - исторические конфигурация (двускатной) и габариты; материал кровли – гладкая сталь; два ретирадника в виде дифолия в плане, фланкирующих северный фасад с восточной и западной стороны. 2. Конструктивная система здания: наружные и внутренние капитальные стены; местоположение, материал (кирпич); три лестничных объёма: историческое местоположение; лестницы: конструкция (по косоурам), орнаментированные металлические косоуры; материал ступеней (известняк); ограждение лестничных маршей - материал (металл), техника исполнения (литьё), рисунок (из завитков флорального мотива); деревянные профилированные поручни. типы сводов: крестовые в подвалах и тамбуре парадного входа (пом. 1-Н, 43, 2- Н,18); коробовые с распалубками пом. 2- Н,19,21; подпружные арки сводчатых перекрытий первого этажа (пом. 2-Н, 19). 3. Объемно- планировочное решение: в габаритах наружных и внутренних капитальных стен. 4. Архитектурно- художественное решение (композиция) фасадов: материал и характер отделки цоколя - известняк; материал и характер отделки фасада – лицевой кирпич, известняк, оформляющий аркаду входной группы, гладкая штукатурка арочных завершений оконных проемов, междуэтажных карнизов, фриза и рустованных угловых огибающих лопаток; оконные и дверные проемы - местоположение, габариты, конфигурация (прямоугольные, полуциркульные); оконные заполнения - исторический рисунок, цвет (терракотовый); южный (лицевой) фасад: декоративные известняковые перемишки оконных проемов цокольного этажа; оформление заложённой входной группы: трехчастная аркада, облицованная известняком; филенчатые пилястры; раскрепованные пяты арок; архивольты; гранитная отмостка, примыкающая к аркаде; два флагодержателя, фланкирующих заложённую входную группу; угловые огибающие пилястры; оформление арочных оконных проемов 1-2-го этажей, расположенных группами, образующий архитектурные оси: гладко оштукатуренные известняковые архивольты, профилированные наличники оконных проемов 3-го этажа; подоконные профилированные филенки; междуэтажный профилированный карниз; гладкий фриз; венчающий выносной профилированный карниз; северный фасад: оформление арочных оконных проемов 1-2-го этажей, расположенных группами по три; гладко оштукатуренные известняковые архивольты, профилированные наличники оконных проемов 3-го этажа; подоконные профилированные филенки; междуэтажный профилированный карниз; гладкий фриз; венчающий выносной профилированный карниз; архитектурно-художественное оформление двух ретирадников: отметки междуэтажных перекрытий в виде горизонтальных тяг; известняковые архивольты арочных оконных проемов; гладкий фриз; профилированный карниз; восточный фасад: междуэтажный профилированный карниз; оформление арочных оконных проемов 1-2-го этажей: известняковые архивольты; профилированные наличники оконных проемов 2-го этажа; профилированные подоконные филенки; угловые огибающие лопатки; гладкий фриз; треугольный фронтон оформленный профилированным карнизом; полуциркульное окно, расположенное в тимпане фронтона; оформление полуциркульного окна рустованным архивольтом; профилированный наличник, оформленный декоративными замковыми камнями; западный фасад: междуэтажный профилированный карниз; оформление полуциркульного окна рустованным архивольтом; оформление арочных оконных проемов 1-2-го этажей: штукатурные архивольты; профилированные наличники оконных проемов 2-го этажа; профилированные подоконные филенки; угловые огибающие лопатки; гладкий фриз; треугольный фронтон, оформленный профилированным карнизом; полуциркульное окно, расположенное в тимпане фронтона; оформление полуциркульного окна рустованным архивольтом.

- Распоряжение КГИОП "Об утверждении перечня предметов охраны объекта культурного наследия регионального значения "Арсенал"" № 10-766 от 02.11.2011 г.

9. Сведения о наличии зон охраны данного объекта культурного наследия с указанием номера и даты принятия органом государственной власти акта об утверждении указанных зон либо информация о расположении данного объекта культурного наследия в границах зон охраны иного объекта культурного наследия

- Закон Санкт-Петербурга "О границах объединенных зон охраны объектов культурного

4

наследия, расположенных на территории Санкт-Петербурга, режимах использования земель и требованиях к градостроительным регламентам в границах указанных зон" № 820-7 от 19.01.2009 г.

Всего в паспорте листов

4

Уполномоченное должностное лицо органа охраны объектов культурного наследия

Временно исполняющий обязанности заместителя председателя КГИОП		Яковлев Петр Олегович
должность	подпись	инициалы, фамилия

М.П.

20 . 09 . 2011

Дата оформления паспорта
(число, месяц, год)



Приложение № 4
к охранному обязательству

Фотографическое изображение объекта культурного наследия регионального значения «Корпус офицерский (корпус 6)», расположенного по адресу: г. Санкт–Петербург, улица Комсомола, дом 1-3, литера АЦ, входящего в состав объекта культурного наследия регионального значения «Арсенал» (фотофиксация выполнена 06.04.2021)



1. Вид на объект культурного наследия с юго-восточной стороны.

2



2. Вид на западный фасад объекта культурного наследия.



3. Вид на северный фасад объекта культурного наследия.

3



4. Помещение 3-го этажа.



5. Парадная лестница.

Приложение 7.3

Копия разрешения на проведение работ по сохранению объекта культурного наследия регионального значения 01-53-2907/21-0-1 от 10.12.2021 г.



ПРАВИТЕЛЬСТВО САНКТ-ПЕТЕРБУРГА

КОМИТЕТ ПО ГОСУДАРСТВЕННОМУ КОНТРОЛЮ, ИСПОЛЬЗОВАНИЮ И ОХРАНЕ
ПАМЯТНИКОВ ИСТОРИИ И КУЛЬТУРЫ
(КГИОП)

пл. Ломоносова, д. 1, Санкт-Петербург, 191023. Тел. (812) 315-43-03, (812) 571-64-31, Факс (812) 710-42-45

E-mail: kgiop@gov.spb.ru https://www.gov.spb.ru, http://kgiop.ru

10 ДЕК 2021

№ 01-53-2907/21-0-1

рег. № 01-53-2907/21-0-0 от 23.11.2021



РАЗРЕШЕНИЕ

на проведение работ по сохранению объекта культурного наследия регионального значения

В соответствии с пунктом 2 статьи 45 Федерального закона от 25 июня 2002 года № 73-ФЗ "Об объектах культурного наследия (памятников истории и культуры) народов Российской Федерации"

Выдано

Общество с ограниченной ответственностью "АРТРУСТ"

(полное наименование юридического лица с указанием его организационно-правовой формы или

генеральный директор Наумов Д.В.

Ф.И.О. - индивидуального предпринимателя-проводящей (го) работы по сохранению объектов культурного наследия)

ИНН

7	8	0	4	4	8	0	6	4	9	-	-
1	1	2	7	8	4	7	1	2	3	5	5

ОГРН/ОГРНИП

Адрес места нахождения
(места жительства)

195009

(индекс)

Санкт-Петербург

(Субъект Российской Федерации, город)

пр. Кондратьевский, д. 2, к. 4, лит. А, пом. 5Н, оф. 220

(улица) (дом) (корп./стр.) (офис/кв.)

Лицензия на осуществление деятельности по сохранению объектов культурного наследия:

Выдана

№ МКРФ 19814

(№ лицензии)

10.12.2019

(дата выдачи лицензии)

Виды работ

Научно-исследовательские и изыскательские работы с целью разработки проектной документации по ремонту, реставрации фасадов и центральной лестницы объекта

на объекте культурного наследия:

объект культурного наследия регионального значения "Корпус офицерский (корпус б)"
(в составе объекта культурного наследия регионального значения "Арсенал")

(основание: Закон Санкт-Петербурга от 02.07.1997 № 141-47)

(наименование и категория историко-культурного значения объекта культурного наследия)

Санкт-Петербург, улица Комсомола, дом 1-3, литера АЦ

(адрес места нахождения объекта культурного наследия по данным органов технической инвентаризации)

Основание для выдачи разрешения:

Договор - подряда (контракт) на
выполнение работ:

Договор подряда на выполнение проектных
работ от 18.08.2021 № 3-251-1061-21

(дата и №)

Заключенный с: Акционерным обществом «Конструкторское бюро «Арсенал»
им. М.В. Фрунзе»

ИНН

ОГРН/ОГРНИП

7	8	0	4	5	8	8	9	0	0	-	-				
1	1	7	7	8	4	7	0	4	2	2	2	9	-	-	

Адрес места нахождения
(места жительства)

195009
(индекс)

Санкт-Петербург

(Субъект Российской Федерации, город)

ул. Комсомола, д. 1-3, лит. М

(улица) (дом) (корп./стр.) (офис/кв.)

Согласно

- Задания КГИОП от 09.01.2020 № 01-52-4251/19,
от 13.10.2021 № 01-52-2978/21;
- схемы зондажей и шурфов (шифр 03-АРС-05/2021-ПР)

(наименование проектной документации, рабочей документации, или схем (графического плана))

Разработанной

Общество с ограниченной ответственностью "АРТРУСТ"

(полное наименование с указанием организационно-правовой формы
организации)

ИНН

ОГРН/ОГРНИП

7	8	0	4	4	8	0	6	4	9	-	-				
1	1	2	7	8	4	7	1	2	3	5	5	7	-	-	

Лицензия на осуществление деятельности по
сохранению объектов культурного наследия

№ МКРФ 19814

10.12.2019

(№ лицензии)

(дата выдачи лицензии)

Адрес места нахождения
организации

195009
(индекс)

Санкт-Петербург

(Субъект Российской Федерации, город)

пр. Кондратьевский, д. 2, к. 4, лит. А, пом. 5Н, оф. 220

(улица) (дом) (корп./стр.) (офис/кв.)

Согласованной

-
(наименование органа, дата и № согласования документации)

Авторский надзор:

-
(должность, Ф.И.О.)

(полное наименование с указанием организационно-правовой формы организации)

ИНН

ОГРН/ОГРНИП

-	-	-	-	-	-	-	-	-	-	-	-				
-	-	-	-	-	-	-	-	-	-	-	-	-	-	-	-

Лицензия на осуществление деятельности по
сохранению объектов культурного наследия

-

-

(№ лицензии)

(дата выдачи лицензии)

Адрес места нахождения
организации

-
(индекс)

-
(Субъект Российской Федерации, город)

3

-

(улица) (дом) (корп./стр.) (офис/кв.)

Договор (приказ)
на осуществление
авторского надзора и
научного руководства

-

(дата и №)

Научное руководство:	-
----------------------	---

(должность, Ф.И.О.)

-

(наименование документа, дата и N)

Технический надзор:	-
---------------------	---

(должность, Ф.И.О.)

-

(полное наименование с указанием организационно-правовой формы организации)

Договор (приказ)
на осуществление
технического надзора:

-

(дата и №)

ИНН

ОГРН/ОГРНИП

-	-	-	-	-	-	-	-	-	-	-	-	-	-	-	-	-	-	-	-
-	-	-	-	-	-	-	-	-	-	-	-	-	-	-	-	-	-	-	-

Адрес места нахождения
организации

-	-
---	---

(индекс)

(Субъект Российской Федерации, город)

-

(улица) (дом) (корп./стр.) (офис/кв.)

Разрешение выдано на срок до «31» декабря 2021 года

**Начальник Управления по охране
и использованию объектов
культурного наследия**

Должность уполномоченного лица КГИОП



(Подпись)

М.П.

Е.Е. Ломакина

(Ф.И.О.)

Обязательства организации, осуществляющей работы по настоящему разрешению

1. На месте проведения работ иметь заверенное в установленном порядке настоящее разрешение и необходимую проектную документацию для выполнения работ по сохранению объекта культурного наследия, включенного в единый государственный реестр объектов культурного наследия (памятников истории и культуры) народов Российской Федерации, или выявленного объекта культурного наследия (далее - Объект).

2. Выполнять условия настоящего разрешения, не допуская отступлений и изменений проекта в натуре без надлежащего разрешения организаций, согласовавших проектную документацию.

3. Проводить систематические научно-исследовательские работы в процессе проведения работ на Объекте.

4. Обеспечить научную фиксацию Объекта в процессе проведения работ, дополнительные обмеры, фотографирование до начала работ, в процессе их проведения и после окончания работ.

5. Обеспечить сохранение всех элементов Объекта, обнаруженных раскрытием в процессе исследований и проведения работ на Объекте.

6. Своевременно составлять акты на скрытые работы и этапы работ.

7. Вести Общий журнал производства работ.

8. Приостанавливать работы на основании принятых решений уполномоченных органов государственной охраны объектов культурного наследия, научного руководства, авторского и технического надзора.

9. В случае необходимости продолжения проведения работ на Объекте при истечении срока действия настоящего разрешения получить новое разрешение.

10. После окончания действия настоящего разрешения и по окончании выполненных работ представить к приемке работ по сохранению Объекта выполненные работы для оформления Акта приемки выполненных работ по сохранению Объекта.

11. После выполнения работ по сохранению Объекта лицо, осуществлявшее научное руководство проведением этих работ и авторский надзор за их проведением, в течение девяноста рабочих дней со дня выполнения указанных работ представляет в соответствующий орган охраны объектов культурного наследия, выдавший разрешение на проведение указанных работ, отчетную документацию, включая научный отчет о выполненных работах.

12. Настоящее разрешение подтверждает соблюдение заказчиком норм законодательства об объектах культурного наследия и не является подтверждением соблюдения норм иных областей действующего законодательства, а также не отменяет необходимости их соблюдения при выполнении соответствующих работ по сохранению Объекта.

(должность получившего разрешение)	(подпись)	(Ф.И.О.)
" " 20 г.		
Исполнитель		
А.В. Стрелкова	8 (812) 710-47-28	
(Ф.И.О)	(телефон)	
О.Б. Жукова	8 (812) 310-00-38	
(Ф.И.О)	(телефон)	
Г.А. Жукова	8 (812) 710-45-58	
(Ф.И.О)	(телефон)	

Этаж 3 этаж 4-1
(дополн.)
1:1000

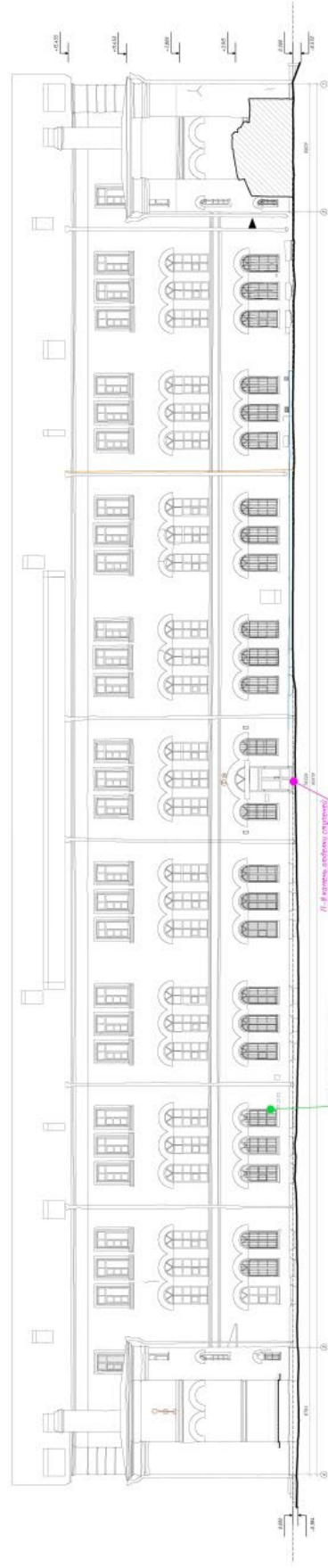

С. Е. место установки для
устройства заливной пола

А. Б. место установки
дверей

- место для размещения арматуры
- место для размещения стеновых панелей

Примечание
Настоящий архитектурный проект разработан в соответствии с требованиями СНиП 3-05-2001 «Техническое проектирование зданий и сооружений. Общественные здания и сооружения» и СНиП 3-09-2000 «Техническое проектирование зданий и сооружений. Промышленные здания и сооружения».

Масштаб: 1:1000

Состав: 1. Архитектурный проект: 1.1. Планы этажей; 1.2. Разрезы; 1.3. Детали.

Исполнитель: ООО «МПК-7»

03-045-05/2021-1P	
№	Дата
01	03.04.2021
02	05.04.2021
03	08.04.2021
04	12.04.2021
05	15.04.2021
06	18.04.2021
07	22.04.2021
08	25.04.2021
09	28.04.2021
10	01.05.2021
11	04.05.2021
12	07.05.2021
13	10.05.2021
14	13.05.2021
15	16.05.2021
16	19.05.2021
17	22.05.2021
18	25.05.2021
19	28.05.2021
20	31.05.2021
21	03.06.2021
22	06.06.2021
23	09.06.2021
24	12.06.2021
25	15.06.2021
26	18.06.2021
27	21.06.2021
28	24.06.2021
29	27.06.2021
30	30.06.2021
31	03.07.2021
32	06.07.2021
33	09.07.2021
34	12.07.2021
35	15.07.2021
36	18.07.2021
37	21.07.2021
38	24.07.2021
39	27.07.2021
40	30.07.2021
41	02.08.2021
42	05.08.2021
43	08.08.2021
44	11.08.2021
45	14.08.2021
46	17.08.2021
47	20.08.2021
48	23.08.2021
49	26.08.2021
50	29.08.2021
51	31.08.2021
52	03.09.2021
53	06.09.2021
54	09.09.2021
55	12.09.2021
56	15.09.2021
57	18.09.2021
58	21.09.2021
59	24.09.2021
60	27.09.2021
61	30.09.2021
62	03.10.2021
63	06.10.2021
64	09.10.2021
65	12.10.2021
66	15.10.2021
67	18.10.2021
68	21.10.2021
69	24.10.2021
70	27.10.2021
71	30.10.2021
72	02.11.2021
73	05.11.2021
74	08.11.2021
75	11.11.2021
76	14.11.2021
77	17.11.2021
78	20.11.2021
79	23.11.2021
80	26.11.2021
81	29.11.2021
82	02.12.2021
83	05.12.2021
84	08.12.2021
85	11.12.2021
86	14.12.2021
87	17.12.2021
88	20.12.2021
89	23.12.2021
90	26.12.2021
91	29.12.2021
92	31.12.2021

План второго этажа

ЛИТЕР АЦ
ПЛАН 2 ЭТАЖА

Создано
Технический директор В.С. Родичев



вскрытие существующего
напольного покрытия

— границы проектирования

• -зондажи современной отделки лестниц

Ив. № подл.	Ив. № инв.	Важ. инв. №	Согласовано
-------------	------------	-------------	-------------

03-АРС-05/2021-ПР			
г. Санкт-Петербург, Калининский район, улица Комсомола, дом 1-3, литера АЦ			
Проектно-техническая документация по строительству объекта капитального строительства «Объект: офисное здание по адресу: Калининский район, улица Комсомола, дом 1-3, литера АЦ»	Лист	Лист	Листов
	АР	4	
Проверил Гвоздев		10.21	
Н. контр. Крайнова		10.21	
Разработал Прохоров		10.21	
Схема выполнения зондажей		ООО "АРТРУСТ"	

План третьего этажа

Согласовано
Технический директор
И.С. Артамонов



ЛИТЕР АЦ

С-8 проба окрасочного слоя ограждения

С-6 проба окрасочного слоя поля стены

П-10 проба штукатурного слоя декоративного профиля

С-7 проба окрасочного слоя декоративного профиля

П-9 проба штукатурного слоя поля стены

вскрытие существующего напольного покрытия

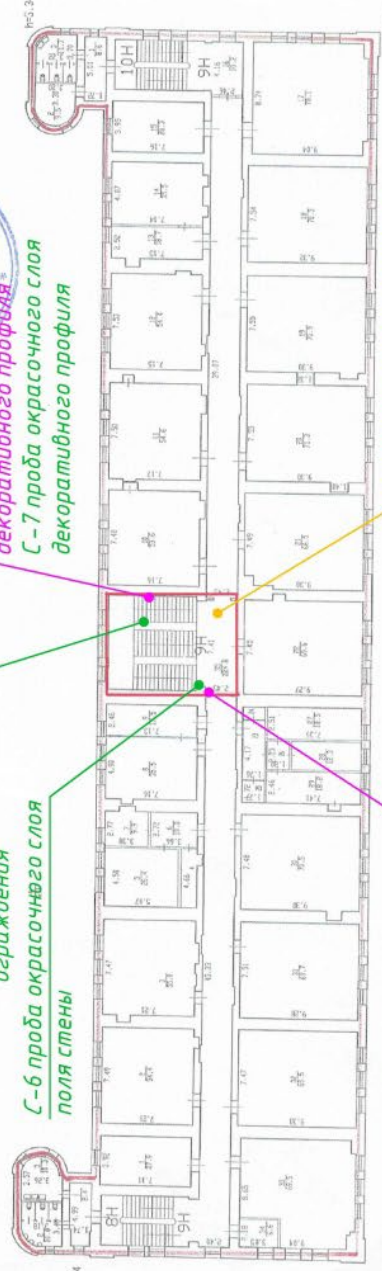

- границы проектирования
- -зондажи современной отделки лестниц
- -отбор проб для стратиграфических исследований
- -отбор проб для петрографических исследований



И.С. Артамонов
Генеральный директор
ФГБУ «ВНИИОИИ»
Институт археологии и этнографии
Сибирского федерального университета
630090, Новосибирск, ул. Мухоморова, 10/1
М.П. 16.03.2005 г. И.П. 15

Имя	Колуч	Лист	№ док	Подп.	Дата
Проверил	Гвоздев	10.21			
Н. контр.	Кряжова	10.21			
Разработал	Прокопов	10.21			

03-АРС-05/2021-ПР					
г. Санкт-Петербург, Калининский район, улица Комсомола, дом 1-Э, литера АЦ					
Стация	Лист	Листов			
ПР	5				
Схема выполнения зондажи и отбора проб			000 "АРГРУСТ"		

Согласовано

Вам. кив. №

Подп. и дата

Имя, № подл.

Приложение 9

**Копии планов вторичного объекта недвижимости (кадастровый номер 5112А:0:138:5) ГУ ГУИОН ПИБ
Калининского района 25.02.2005 г.**

2236

ПЛАН ВТОРИЧНОГО ОБЪЕКТА НЕДВИЖИМОСТИ
(помещения, прочих составляющих здания/сооружения)

Кадастровый номер 78: 5112А:0:138:5

Предыдущий кадастровый номер 78: _____

Вид кадастровой процедуры: учет, подтверждение, уточнение
Способ образования объекта: первичный, разделение, слияние,
иные способы (сопровождающиеся изменением границ).

Адрес объекта: 195009, г. Санкт-Петербург, улица Комсомола, дом 1-3, литера АЦ

Описательный адрес: улица Комсомола, дом 1-3

Наименование объекта: -

Номер объекта: 1Н

Назначение объекта: Нежилой

Этаж: подвал

Площадь объекта: 1363,3 кв. м.

ПЛАН ПОДВАЛА

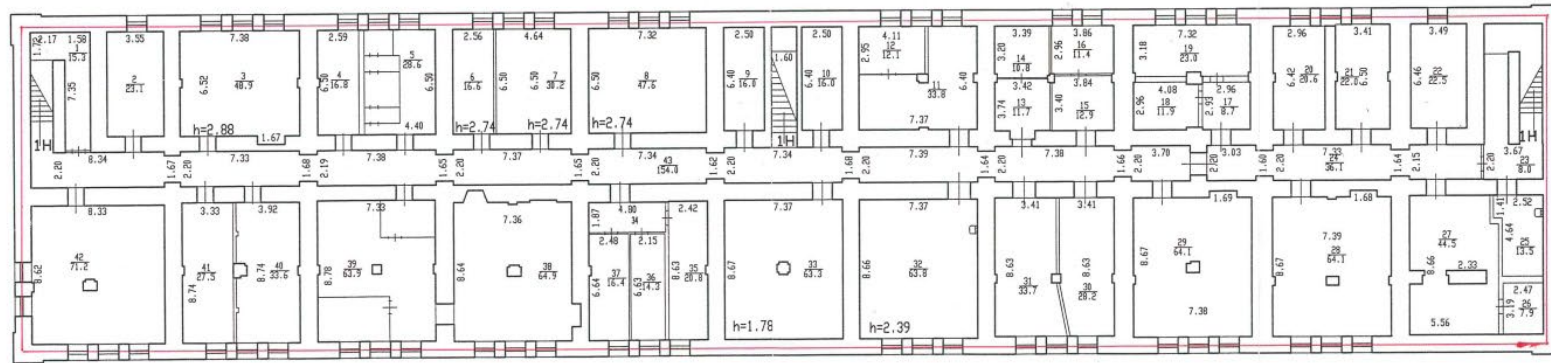

h=2.00
-h=2.18

Граница вторичного объекта недвижимости _____

Дополнительные сведения: -

Характеристики и границы объекта не изменены		
№ пом. (части): 1Н		
« 07 »	02	2005 г.
Исполнитель: <i>Смирнова Л.С.</i>		

Государственный кадастр недвижимости

И.о. начальника филиала ГУ ГИОН
Радужинская О.Е.
М.П. "16" 03 2005 г.

И.о. начальника филиала ГУ ГИОН

ФИБ Калининского района

О.А. Журбина

(подпись)

М.П. 05 02 2005 г.

2239

ПЛАН ВТОРИЧНОГО ОБЪЕКТА НЕДВИЖИМОСТИ
(помещения, прочих составляющих здания/сооружения)

Кадастровый номер 78:5112А:0:138:4

Предыдущий кадастровый номер 78: _____

Вид кадастровой процедуры: учет, подтверждение, уточнение
Способ образования объекта: первичный, разделение, слияние,
иные способы (сопровождающиеся изменением границ).

Адрес объекта: 195009, г. Санкт-Петербург, улица Комсомола, дом 1-3, литера АЦ

Описательный адрес: улица Комсомола, дом 1-3

Наименование объекта: -

Номер объекта: 2Н, 3Н, 4Н, 5Н, 6Н, 7Н, 8Н, 9Н, 10Н

Назначение объекта: Нежилоп

Этаж: 1-3

Площадь объекта: 4552,2 кв. м.

ЛИТЕРА АЦ

ПЛАН 1 ЭТАЖА

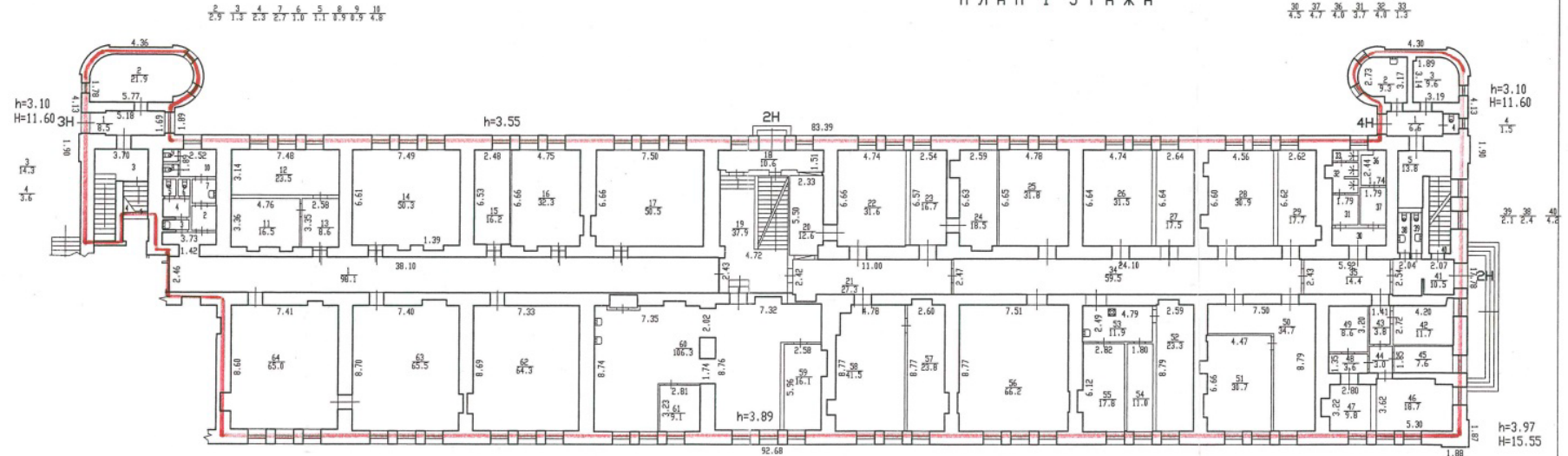

— ГРАНИЦА ВТОРИЧНОГО ОБЪЕКТА НЕДВИЖИМОСТИ

Дополнительные сведения: -

Характеристики и границы объекта
не изменены
№ пом. (части): 2Н - 10Н
«07» 03 2005 г.
Исполнитель: Витинаева И.В.

ЛИТЕР АЦ
ПЛАН 2 ЭТАЖА

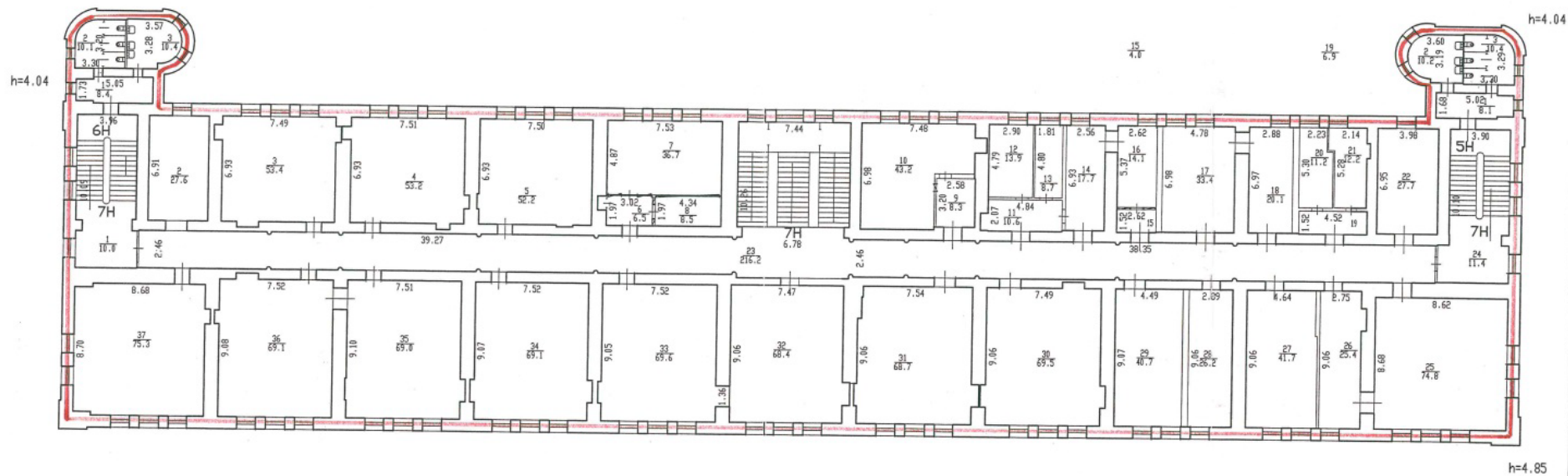

3

ЛИТЕР АЦ

ПЛАН 3 ЭТАЖА

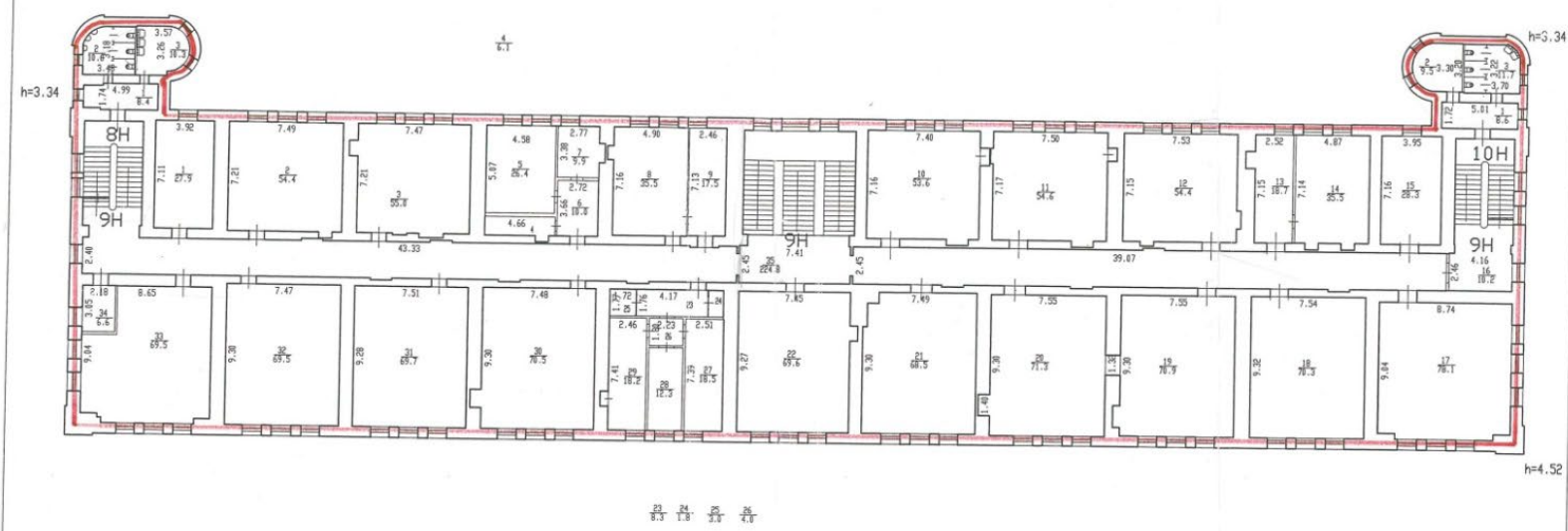

Государственный кадастр недвижимости
Радущинская Д.Е.
 М.П. "16" 03 2005 г.

И.о. начальника филиала ГУ ГИУОН
 ПИБ Калининского района
О.А. Журбина
 (подпись)
 М.П. "25" 02 2005 г.

Приложение 12.1

Графические источники. Фотодокументы. Копии фрагментов исторических карт и планов; исторических фото.

1. Район Литейной части в начале 18 века. (19).
2. Расположение частей арсенала в конце Литейного проспекта в 1720-1733 гг. (14).
3. План Липгарда. 1770-е гг. Диск «Планы и карты». РНБ.
4. Литейный двор в конце 18 века. (19).
5. Вид Литейного проспекта в районе Литейного двора в конце 18 века. (20).
6. Местность, занятая зданиями арсенала и «Градской Партикулярной верфи» в конце 18 века. (20).
7. Главный фасад и план «Градской Партикулярной верфи» (1828 г.), выходящий на Бочарную (Симбирскую) улицу. (20).
8. Подробный план столичного города Санкт-Петербурга (план Шуберта). 1828 г. Диск «Планы и карты». РНБ.
9. Атлас Санкт-Петербурга в 13 частях (атлас Цылова). Выборгская часть. 1849 г.
10. План предполагаемого урегулирования улиц Выборгской части. 1861 г. Диск «Планы и карты». РНБ.
11. План общего расположения зданий Арсенала на Выборгской стороне. 1853 г. Архив ВИМАИВиВС. Ф 27, оп. СПб-2, д.33.
12. План общего расположения зданий Арсенала на Выборгской стороне. 1900 г. Архив ВИМАИВиВС. Ф 27, оп. СПб-2, д.35.
13. Вид Арсенала со стороны р.Невы. Фото 1914 г. (19).
14. Вид главных мастерских Арсенала со стороны Бочарной (Симбирской) улицы. Фото 1914 г. (13).
15. Вид северной части СПб Арсенала с птичьего полёта. Прямо – плац, жилые домики, позади – лесные склады. Фото 1914 г. (19).
16. Офицерский и классный состав Арсенала около деревообделочной мастерской. Фото 1914 г. (19).
17. Офицерский и классный состав Арсенала около деревообделочной мастерской. Фото 1914 г. (19).
18. Личный состав Слесарно-лафетной мастерской СПб Арсенала. Фото 1914 г. (19).
19. Вид на один из жилых домов зимой. Фото 1914 г. (19).
20. Лицевой фасад с Арсенальной наб. лафетной мастерской (главных мастерских), материальных магазинов и слесарно-паяльной мастерской с показанием встроек-пролётов, объединивших все здания прибрежной части в единый блок. 1938 г. Архив отдела главного архитектора при заводе «Арсенал» (фрагмент).
21. Лицевой фасад с ул. Комсомола лафетной мастерской (главных мастерских), материальных магазинов и слесарно-паяльной мастерской с показанием встроек-пролётов, объединивших все здания прибрежной части в единый блок. 1938 г. Архив отдела главного архитектора при заводе «Арсенал» (фрагмент).
22. Лицевые фасады (с Арсенальной наб. и ул.Комсомола) лафетной мастерской (главных мастерских), материальных магазинов и слесарно-паяльной мастерской с показанием встроек-пролётов, объединивших все здания в единый блок. Обмерные чертежи 1955 г. Архив отдела главного архитектора при заводе «Арсенал».
23. Разрез лафетной мастерской (главных мастерских) и материальных магазинов с показанием одной из двух встроек-пролётов, объединивших все здания прибрежной части в единый блок. 1938 г. Архив отдела главного архитектора при заводе «Арсенал».
24. Лицевой фасад с Арсенальной наб. лафетной мастерской (главных мастерских), материальных магазинов и слесарно-паяльной мастерской с показанием встроек-пролётов, объединивших все здания прибрежной части в единый блок. 1938 г. Архив отдела главного архитектора при заводе «Арсенал» (фрагмент).
25. Разрезы лафетной мастерской с северным отделом центральной дворовой части (бывшее помещение «сверлильной и цапфельной машины»), не пострадавшей от бомб во время войны. Обмерные чертежи 1955 г. Архив отдела главного архитектора при заводе «Арсенал».
26. Разрезы лафетной мастерской с северным отделом центральной дворовой части (бывшее помещение «сверлильной и цапфельной машины»), не пострадавшей от бомб во время войны. Обмерные чертежи 1955 г. Архив отдела главного архитектора при заводе «Арсенал». (Фрагмент).
27. Арсенал. Вид с Арсенальной наб. Фото 2008 г. (28).
28. Арсенал. Вид с Арсенальной наб. Фото 2008 г. (28).
29. Арсенал. Вид с ул. Комсомола. Фото 2008 г. (28).

30. Арсенал. Вид с ул. Комсомола. Фото 2008 г. (28).
31. Арсенал. Офицерский корпус. Фото 2008 г. (28).
32. Арсенал. Деревообделочная мастерская. Фото 2008 г. (28).
33. Арсенал. Жилой дом. Фото 2008 г. (28).
34. Арсенал. Жилой дом. Фото 2008 г. (28).
35. Состав комплекса и план границ (по данным КГИОП).
36. Офицерский корпус 1914 год.
37. Освящение памятника Петру I.

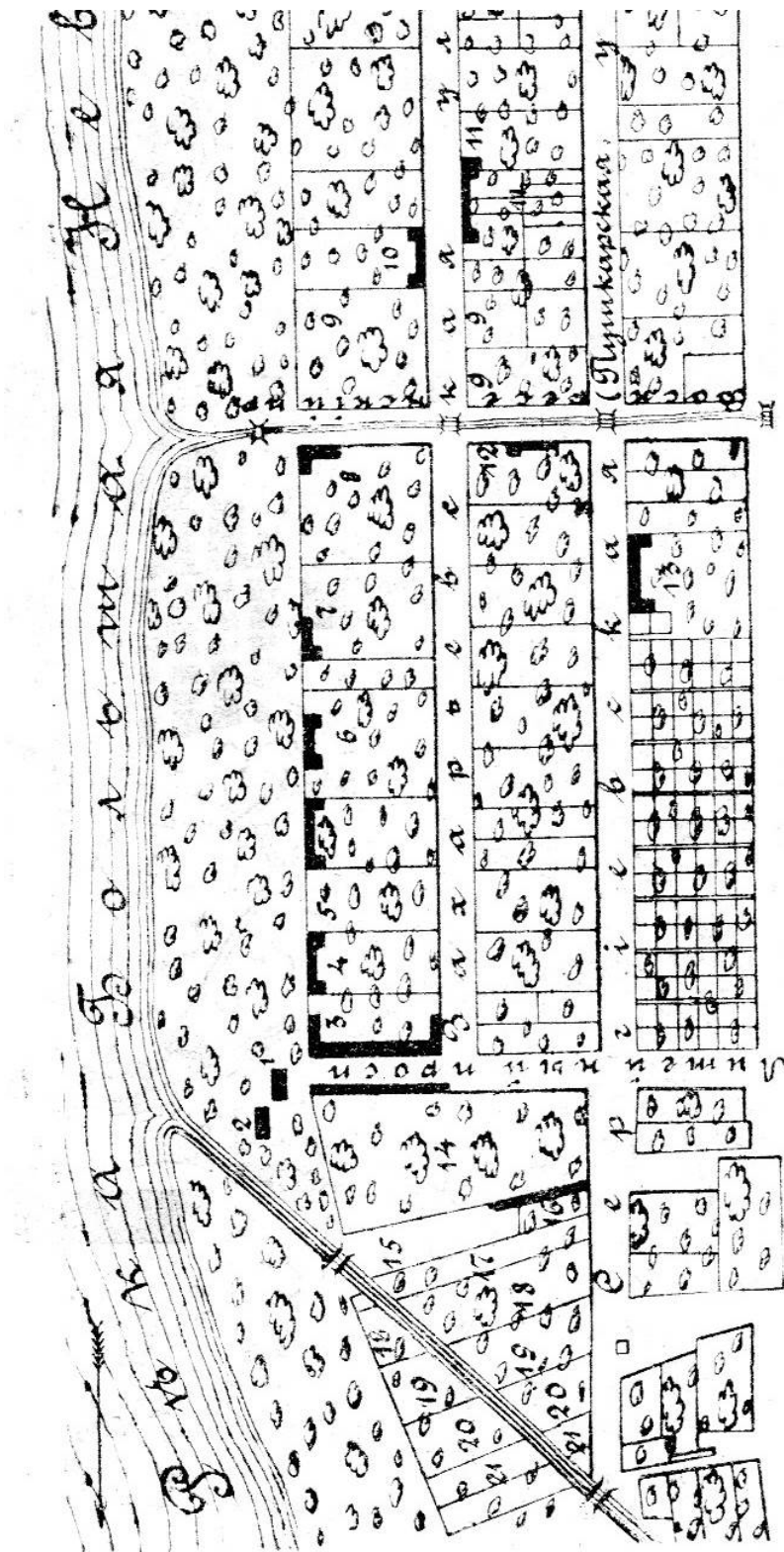

1. Район Литейной части в начале 18 века. (19).

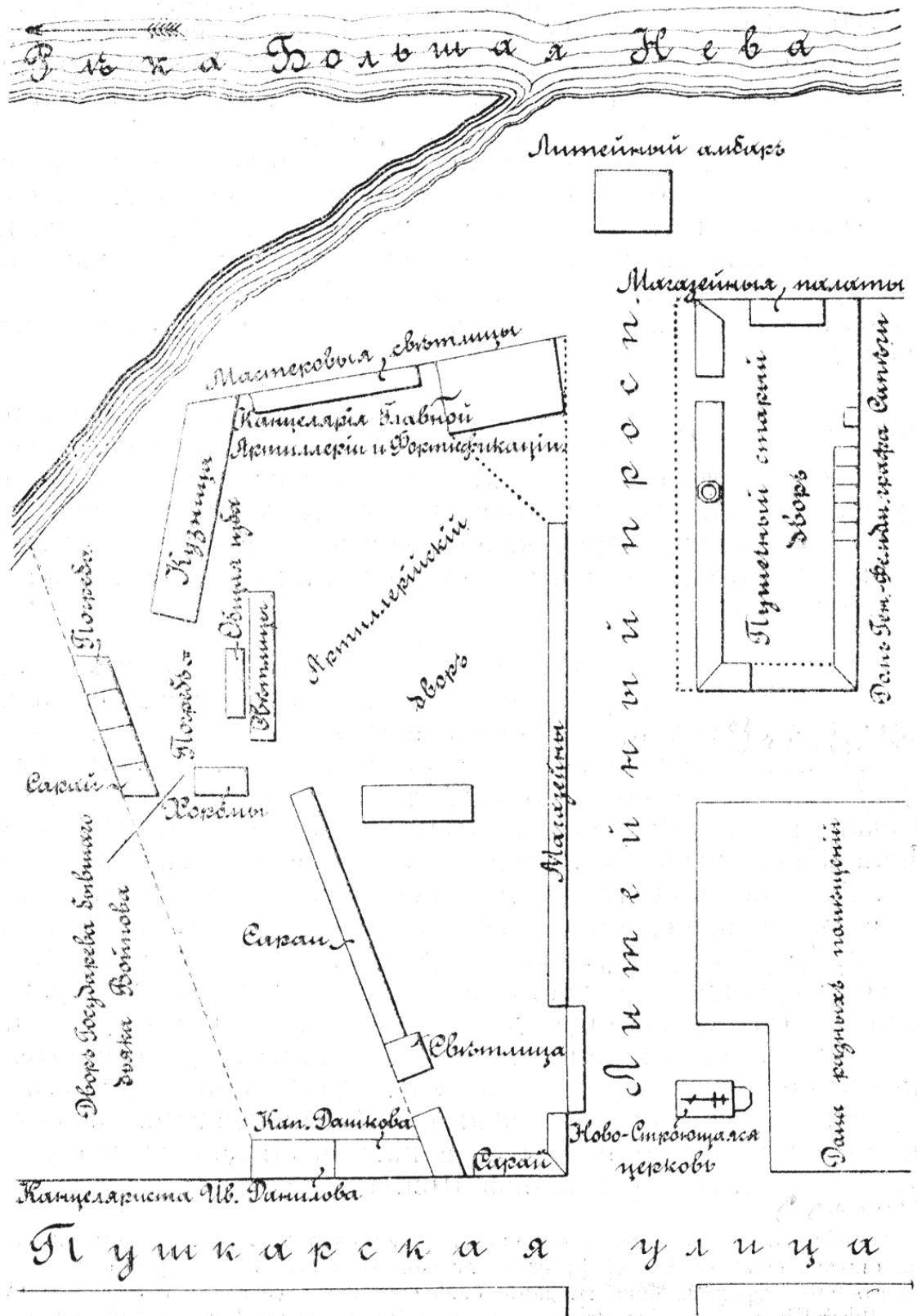

2. Расположение частей арсенала в конце Литейного проспекта в 1720-1733 г.г. (19).

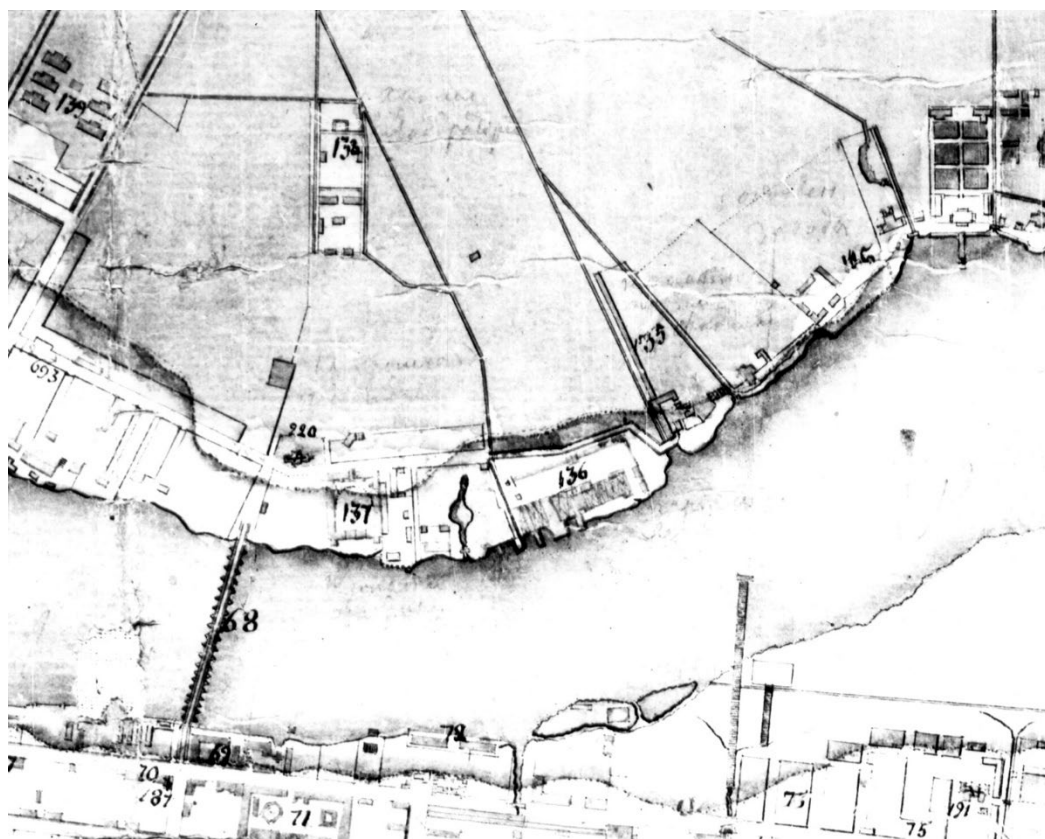

3. План Липгарда. 1770-е гг. Диск «Планы и карты». РНБ.



4. Литейный двор в конце 18 века. (19).

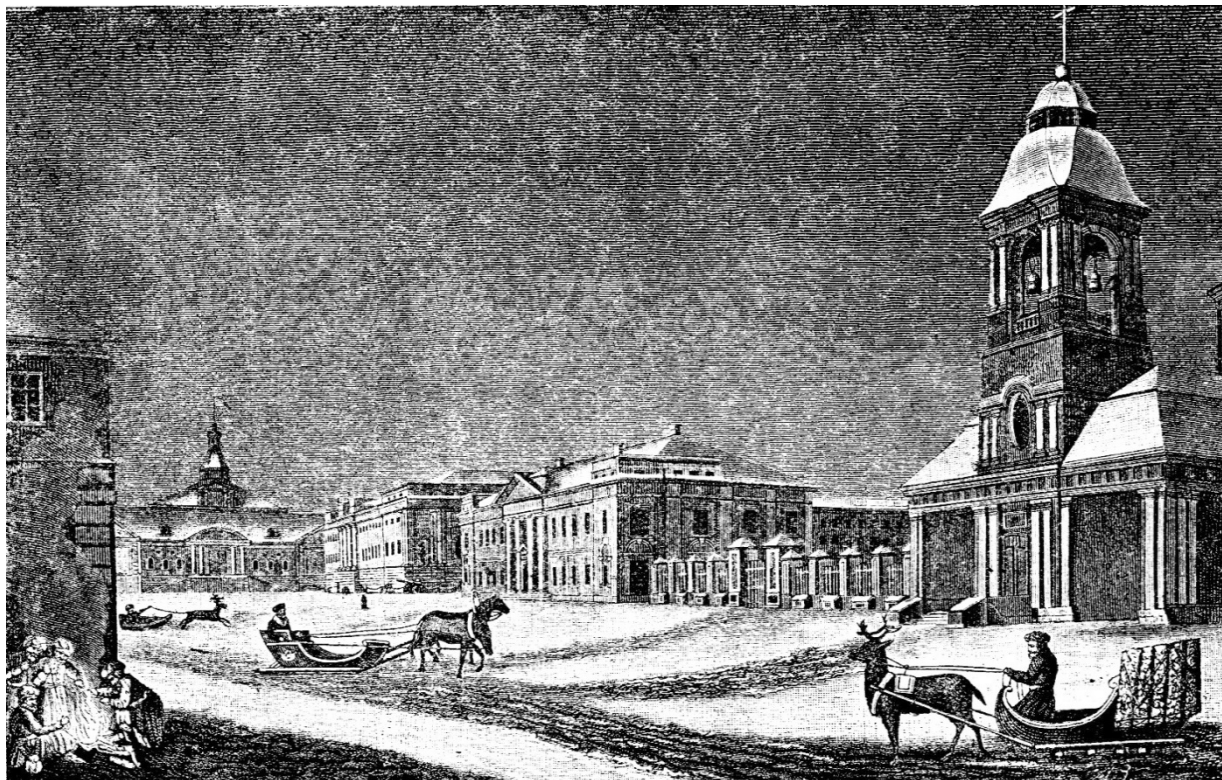

5. Вид Литейного проспекта в районе Литейного двора в конце 18 века. (20).

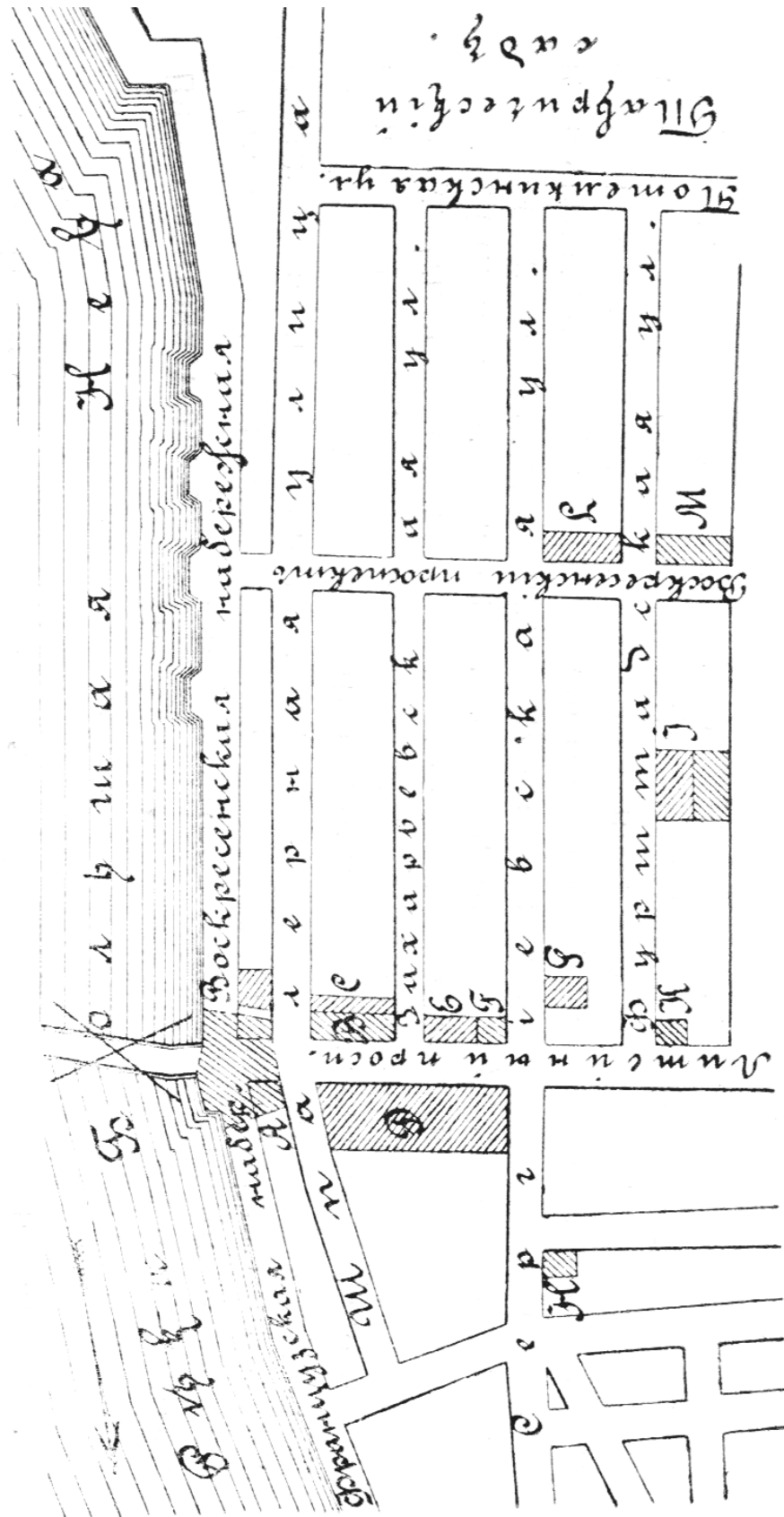

6. Местность, занятая зданиями арсенала и «Градской Партикулярной верфи» в конце 18 века. (20).

Градская партикулярная верфь въ 1828 г.

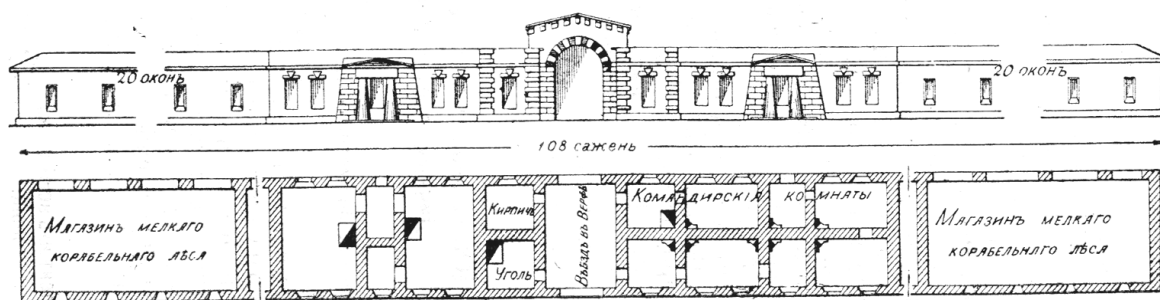

7. Главный фасад и план «Градской Партикулярной верфи» (1828 г.), выходящий на Бочарную (Симбирскую) улицу. (20).

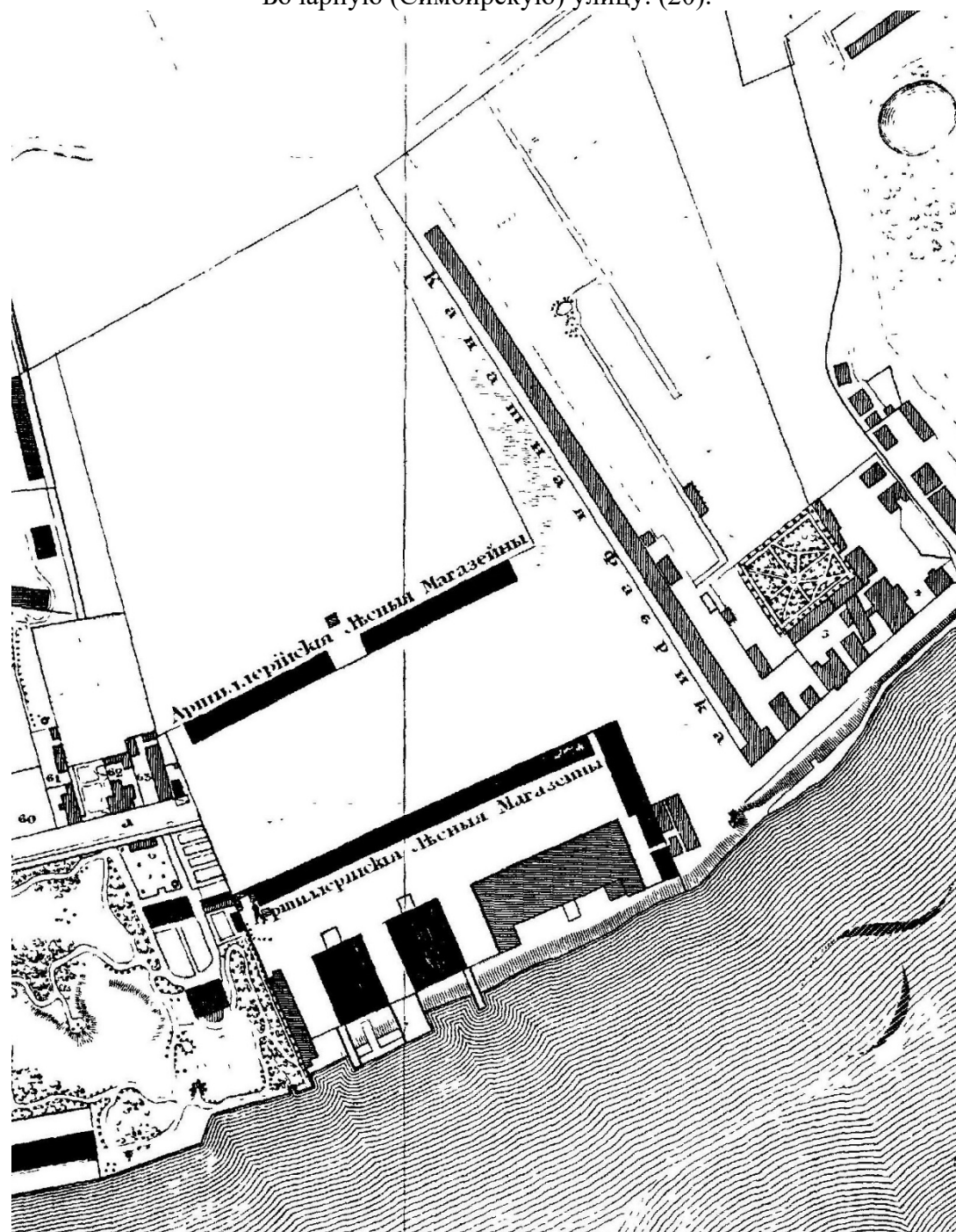

8. Подробный план столичного города Санкт-Петербурга (план Шуберта). 1828 г.
Диск «Планы и карты». РНБ.

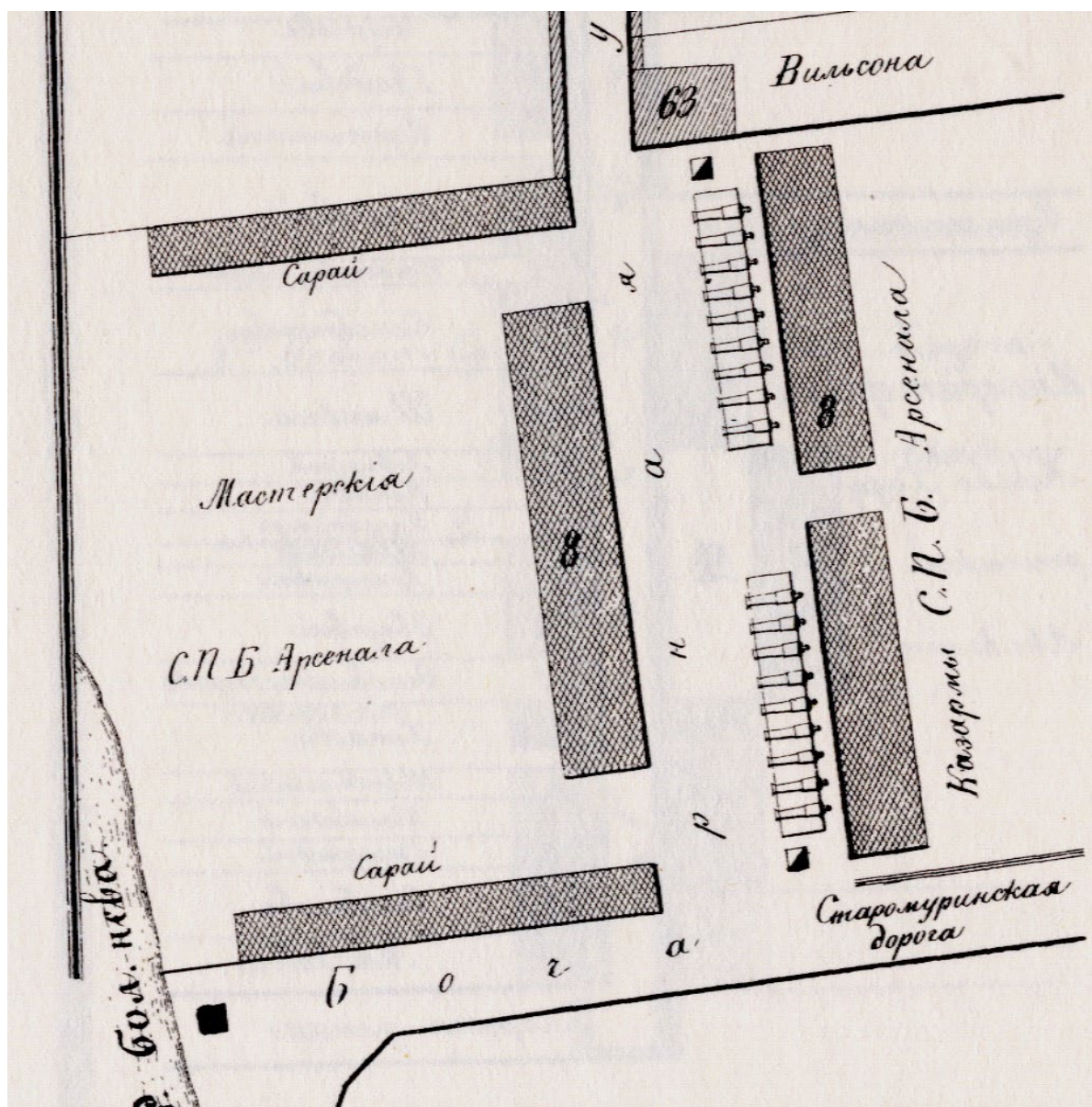

9. Атлас Санкт-Петербурга в 13 частях (атлас Цылова). Выборгская часть. 1849 г.

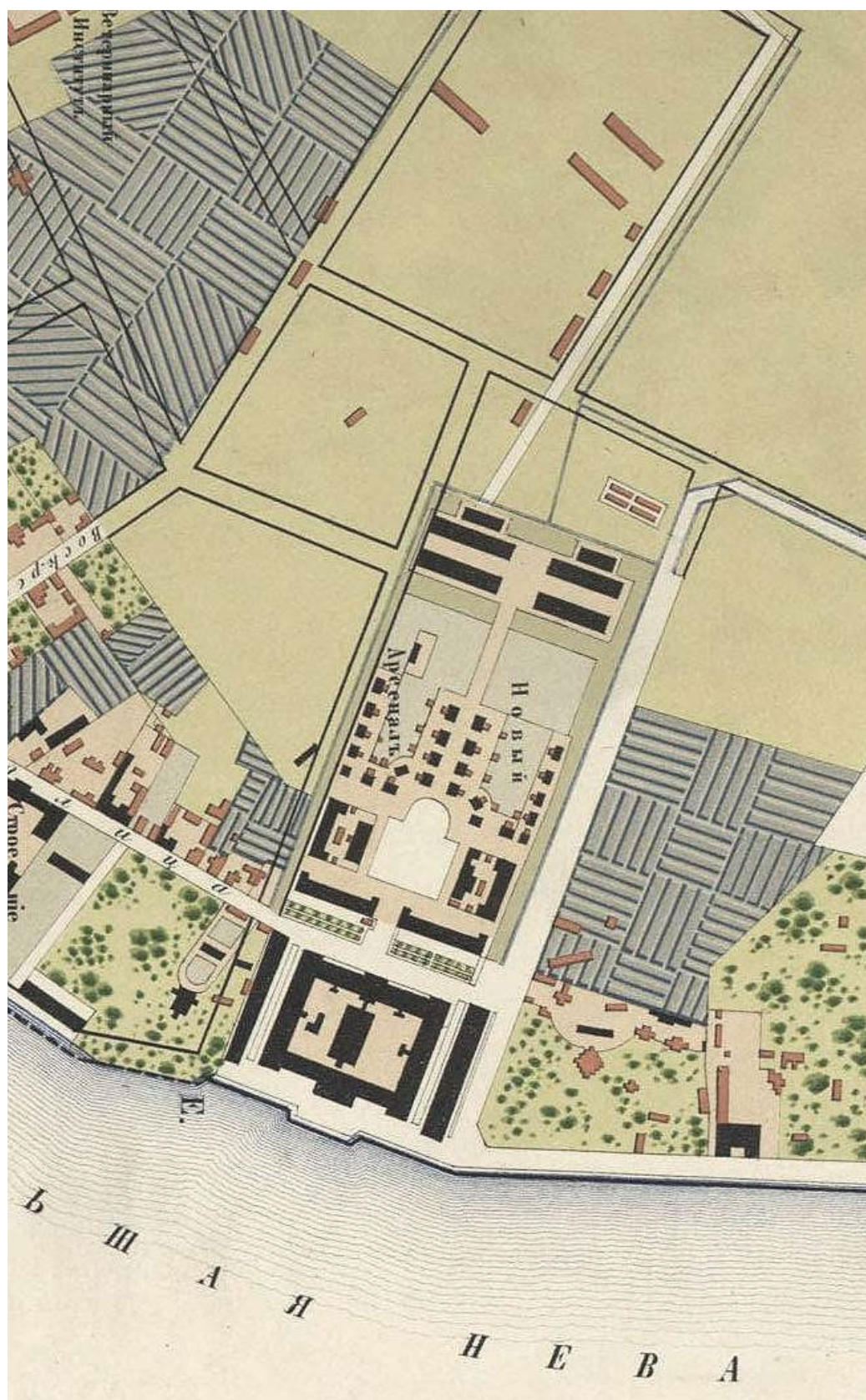

10. План предполагаемого урегулирования улиц Выборгской части. 1861 г. Диск «Планы и карты». РНБ.

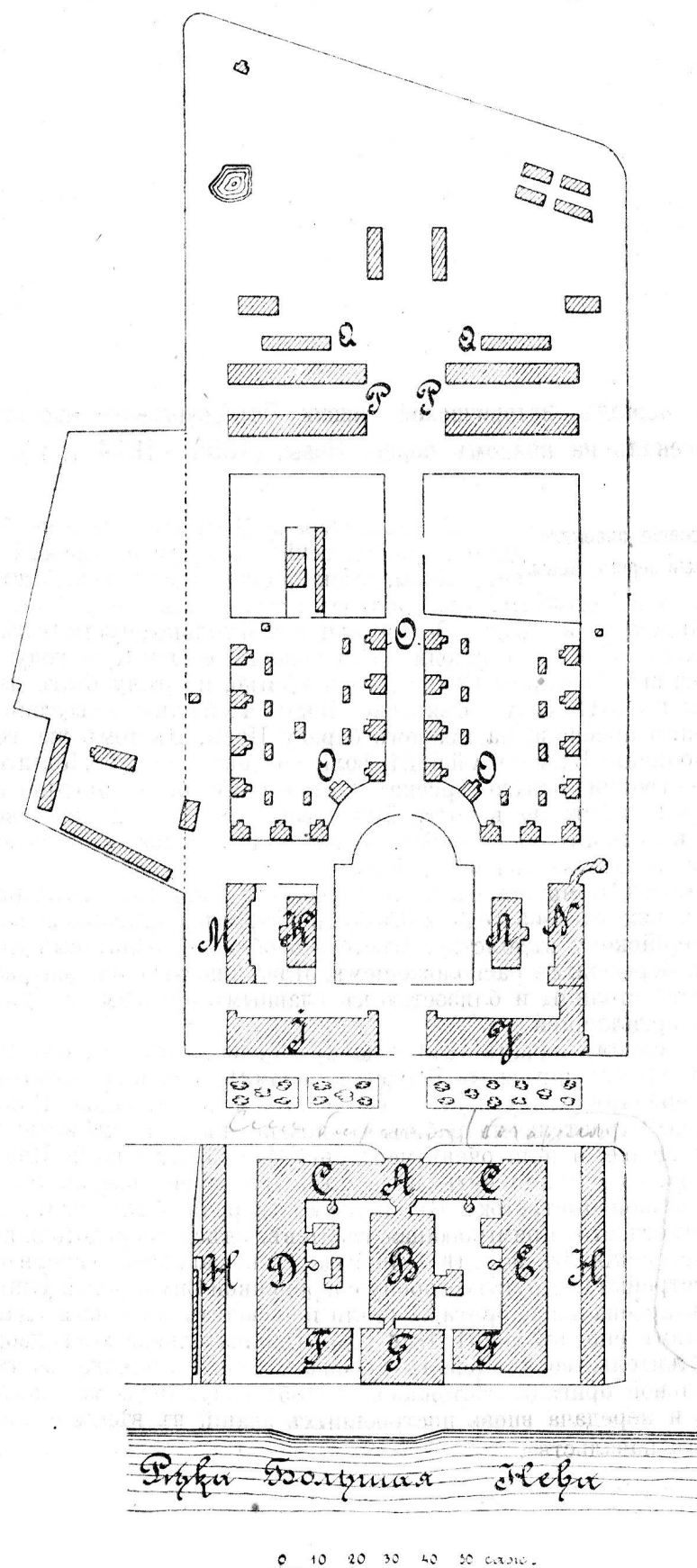

11. План общего расположения зданий Арсенала на Выборгской стороне. 1853 г.
Архив ВИМАИВиВС. Ф 27, оп. СПб-2, д.33.

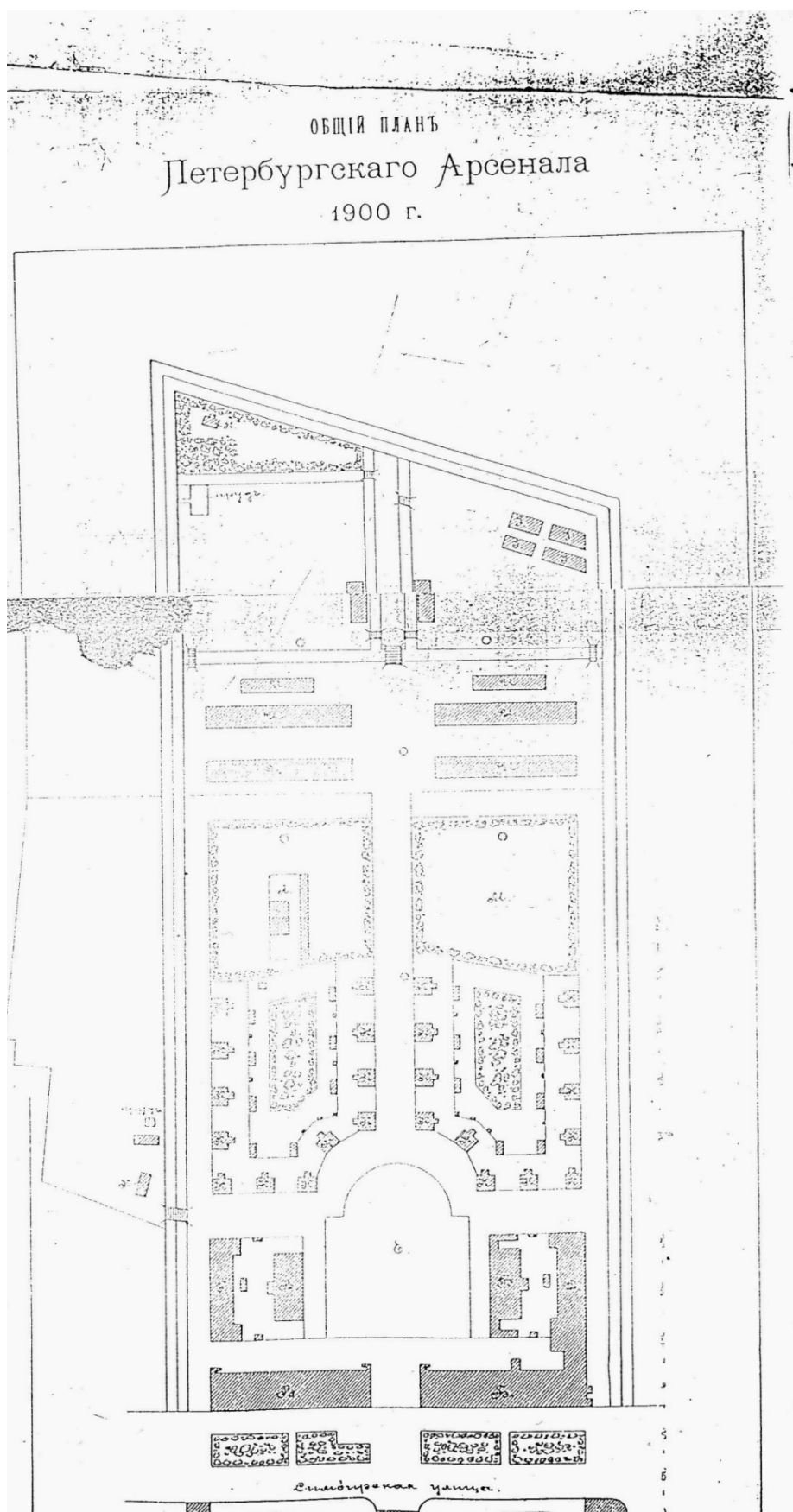

12. План общего расположения зданий Арсенала на Выборгской стороне. 1900 г.
Архив ВИМАИВиВС. Ф 27, оп. СПб-2, д.35.

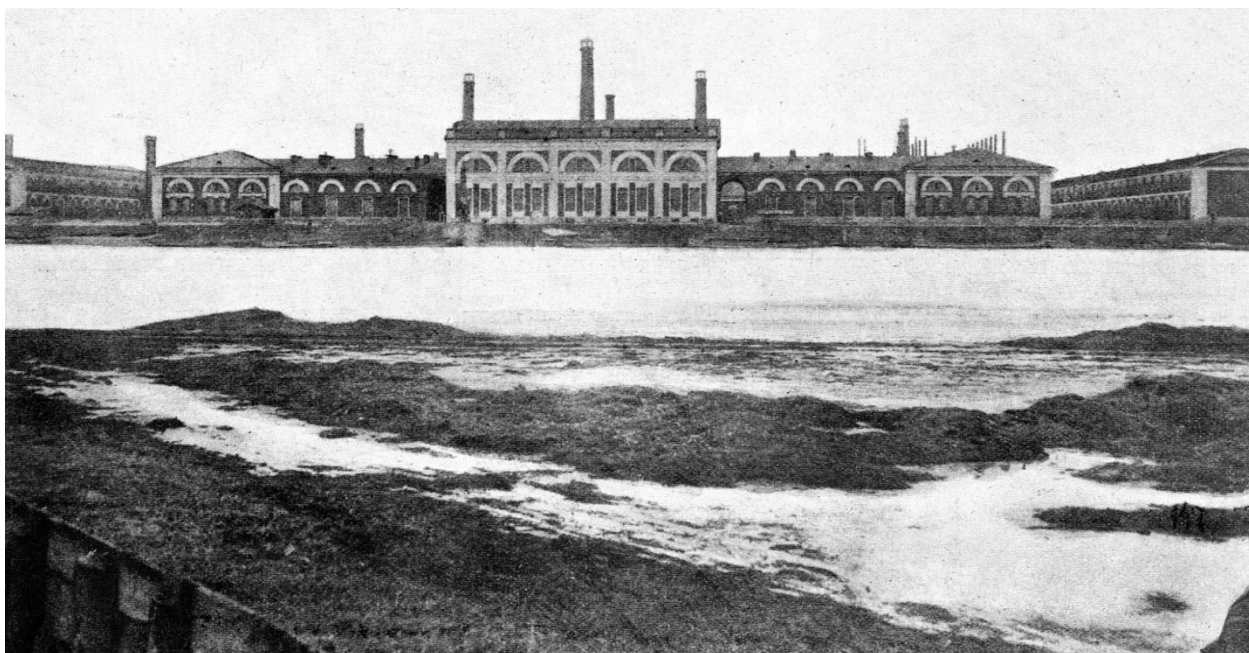

13. Вид Арсенала со стороны р.Невы. Фото 1914 г. (19).



14. Вид главных мастерских Арсенала со стороны Бочарной (Симбирской) улицы.
Фото 1914 г. (19).

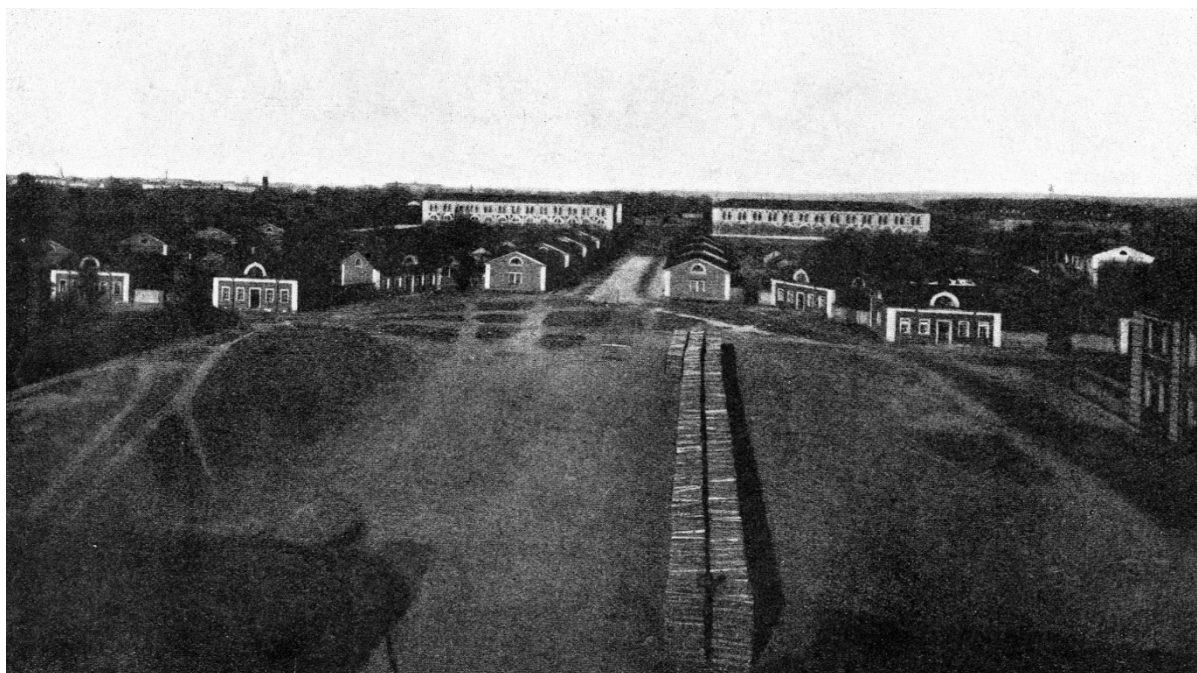

15. Вид северной части СПб Арсенала с птичьего полёта. Прямо – плац, жилые домики, позади – лесные склады. Фото 1914 г. (19).



16. Офицерский и классный состав Арсенала около деревообделочной мастерской. Фото 1914 г. (19).



17. Офицерский и класный состав Арсенала около деревообделочной мастерской.
Фото 1914 г. (19).



18. Личный состав Слесарно-лафетной мастерской СПб Арсенала. Фото 1914 г. (19).



19. Вид на один из жилых домов зимой. Фото 1914 г. (19).

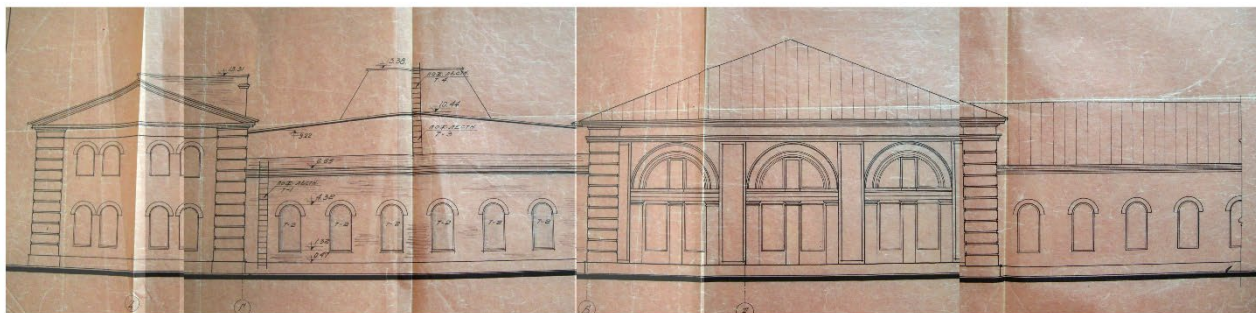

20. Лицевой фасад с Арсенальной наб. лафетной мастерской (главных мастерских), материальных магазинов и слесарно-паяльной мастерской с показанием встройки-пролётов, объединивших все здания прибрежной части в единый блок. 1938 г. Архив отдела главного архитектора при заводе «Арсенал» (фрагмент).

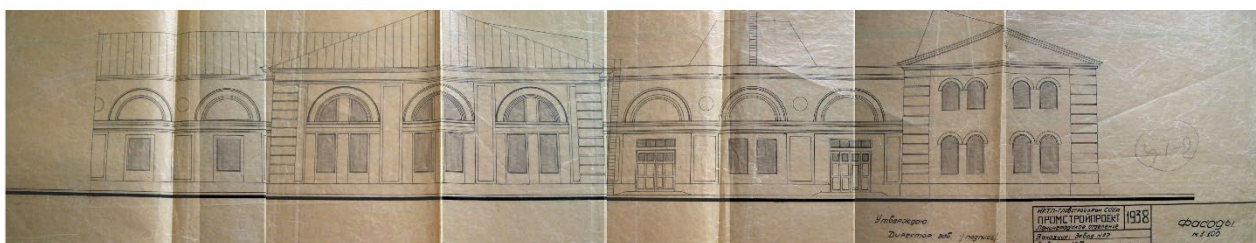

21. Лицевой фасад с ул.Комсомола лафетной мастерской (главных мастерских), материальных магазинов и слесарно-паяльной мастерской с показанием встройки-пролётов, объединивших все здания прибрежной части в единый блок. 1938 г. Архив отдела главного архитектора при заводе «Арсенал» (фрагмент).

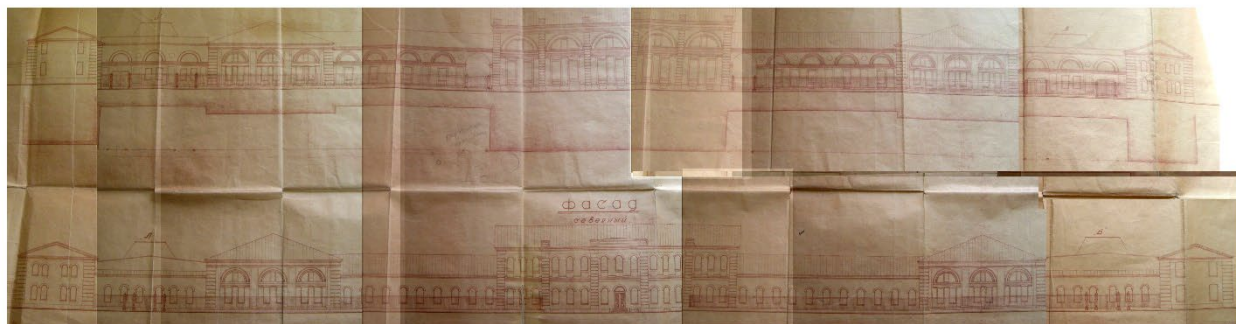

22. Лицевые фасады (с Арсенальной наб. и ул.Комсомола) лафетной мастерской (главных мастерских), материальных магазинов и слесарно-паяльной мастерской с показанием встройки-пролётов, объединивших все здания в единый блок. Обмерные чертежи 1955 г. Архив отдела главного архитектора при заводе «Арсенал».

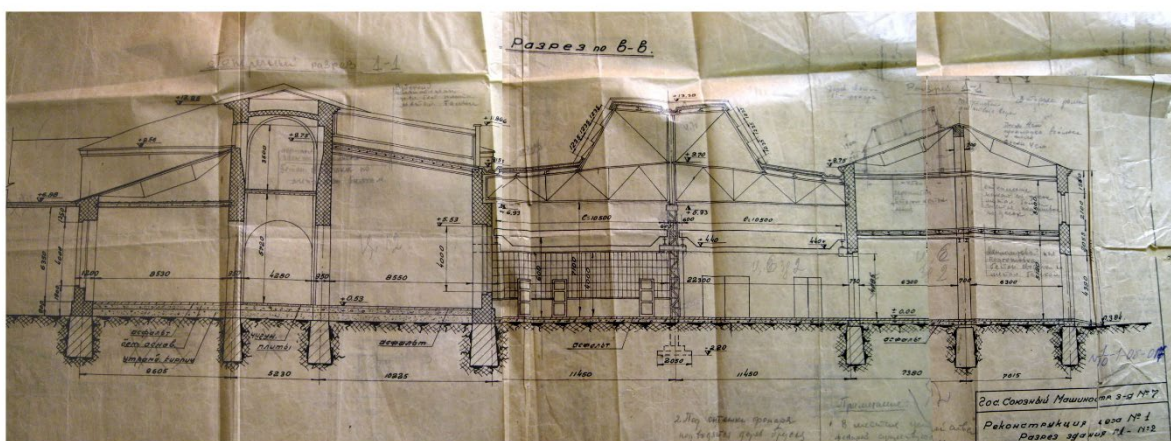

23. Разрез лафетной мастерской (главных мастерских) и материальных магазинов с показанием одной из двух встроек-пролётов, объединивших все здания при-брежной части в единый блок. 1938 г. Архив отдела главного архитектора при заводе «Арсенал».

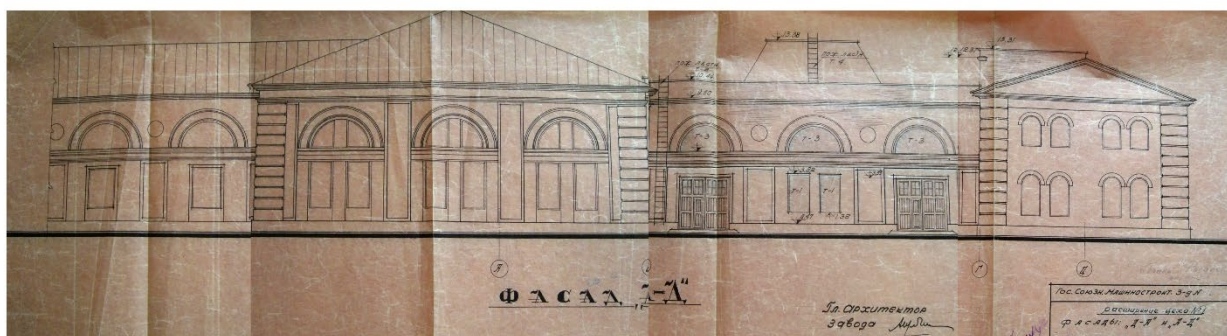

24. Лицевой фасад с Арсенальной наб. лафетной мастерской (главных мастерских), материальных магазинов и слесарно-паяльной мастерской с показанием встроек-пролётов, объединивших все здания прибрежной части в единый блок. 1938 г. Архив отдела главного архитектора при заводе «Арсенал» (фрагмент).

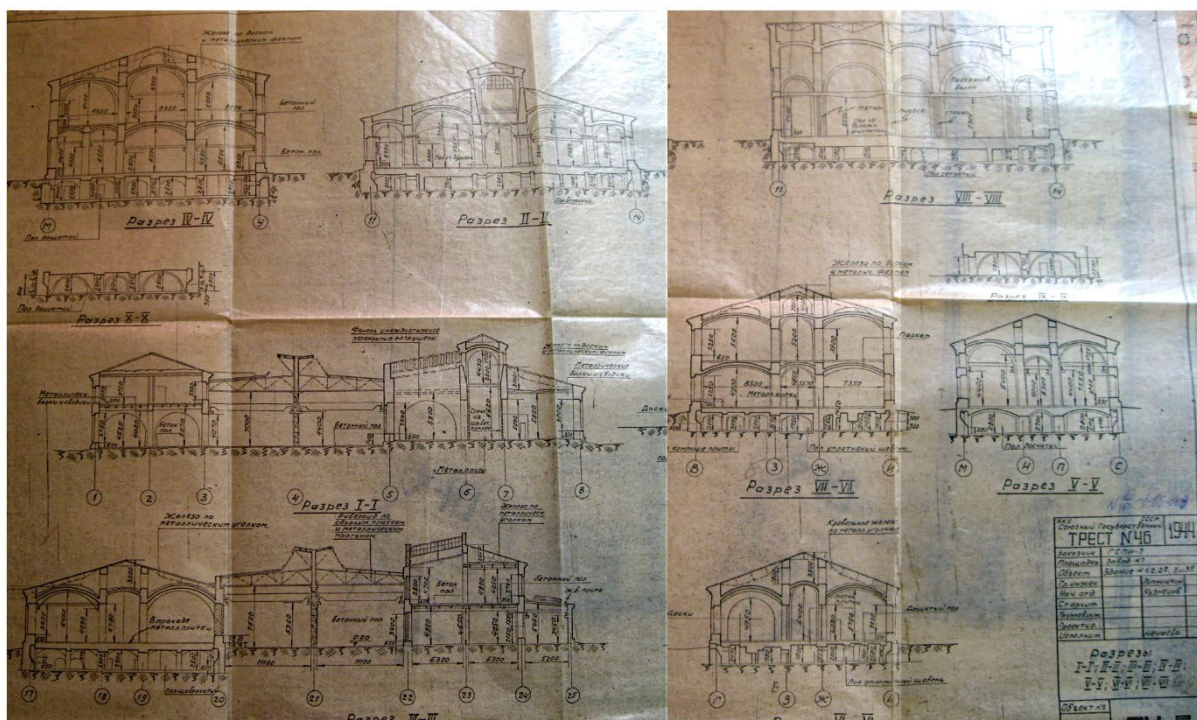

25. Разрезы лафетной мастерской с северным отделом центральной дворовой части (бывшее помещение «сверлильной и цапфельной машины»), не пострадавшей от бомб во время войны. Обмерные чертежи 1955 г. Архив отдела главного архитектора при заводе «Арсенал».

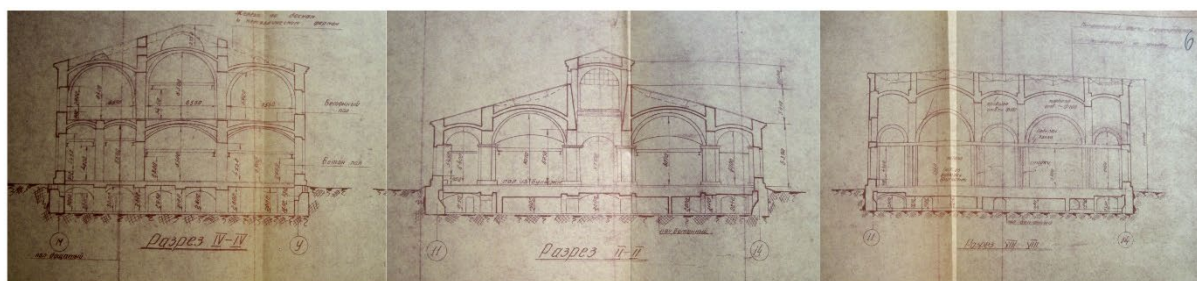

26. Разрезы лафетной мастерской с северным отделом центральной дворовой части (бывшее помещение «сверлильной и цапфельной машины»), не пострадавшей от бомб во время войны. Обмерные чертежи 1955 г. Архив отдела главного архитектора при заводе «Арсенал». (Фрагмент).



27. Арсенал. Вид с Арсенальной наб. Фото 2008 г.(28).



28. Арсенал. Вид с Арсенальной наб. Фото 2008 г. (28).



29. Арсенал. Вид с ул. Комсомола. Фото 2008 г. (28).



30. Арсенал. Вид с ул. Комсомола. Фото 2008 г. (28).



31. Арсенал. Офицерский корпус. Фото 2008 г. (28).



32. Арсенал. Деревообделочная мастерская. Фото 2008 г. (28).



33. Арсенал. Жилой дом. Фото 2008 г. (28).



34. Арсенал. Жилой дом. Фото 2008 г. (28).



План границ территории объекта культурного наследия регионального значения "Арсенал".

г. Санкт-Петербург, Комсомола ул., 1, 2, 3; Арсенальная наб., 1

УСЛОВНЫЕ ОБОЗНАЧЕНИЯ

- Граница территории объекта культурного наследия регионального значения
- Здания и сооружения
- Парки, сады, скверы, аллеи, бульвары, палисадники

СОСТАВ ОБЪЕКТА

1. Мастерская лафетная (корпус 1)
Адрес: Комсомола ул., 2, литер А
2. Материальные магазины (корпус 2-а)
Адрес: Комсомола ул., 2, литер А
3. Мастерская слесарно-пахляная (корпус 3)
Адрес: Комсомола ул., 2, литер А
4. Палисадники у лафетной мастерской (три)
5. Корпус офицерский (корпус 6)
Адрес: Комсомола ул., 1-3, литер АЦ
6. Мастерская деревообделочная (корпус 7)
Адрес: Комсомола ул., 1-3, литер М
7. Дома жилые (корпуса 83, 87, 90, 91)
Адрес: Комсомола ул., 1-3, литер АЯ
8. Дома жилые (корпуса 83, 87, 90, 91)
Адрес: Комсомола ул., 1-3, литер БВ
9. Дома жилые (корпуса 83, 87, 90, 91)
Адрес: Комсомола ул., 1-3, литер АЮ
10. Дома жилые (корпуса 83, 87, 90, 91)
Адрес: Комсомола ул., 1-3, литер АХ
11. Ограда с пушками
12. Ограда с пушками

35. Состав комплекса и план границ (по данным КГИОП).



36. Офицерский корпус 1914 год.



37. Освящение памятника Петру I

Приложение 12.2

Историческая справка

1. Первая половина XVIII века.

Пушечные литейные мастерские были основаны в 1711 году по указу Петра Великого, что положило начало первому в Петербурге Старому арсеналу. Необходимость создания предприятия была обусловлена всё возрастающими потребностями армии и флота. Россия стремилась завоевать господство на море. Местом для строительства был выбран участок на левом берегу Невы, в конце современного Литейного проспекта. Историческое название проспекта и моста с одноимённым названием объясняется именно постройкой сначала «Литейной избы», затем «Литейного двора» - ряда деревянных зданий, в которых начались работы по литью пушек и артиллерийских снарядов. Ответственным за строительство двора был назначен А.Д. Меньшиков, передавший стройку обер-командиру Р. Брюсу. Первым датированным документом о начале строительства будущего Арсенала является указ А.Д. Меньшикова от 4 (15) октября 1711 года в артиллерийское ведомство «...Царского Величества указом велено здесь в Санкт-Петербурге сделать пушечные литейные заводы...». Уже 13 декабря того же года Р. Брюс докладывал губернатору: «...Литейный двор у нас строят непрестанно, к которой работе определён подполковник, с ним солдат 500 человек...». Другие документы также говорят о строительстве литейного амбара в 1711 году. В этом же году восточнее рассматриваемого двора была основана Градская Партикулярная верфь, занимавшая район, где впоследствии был построен Соляной городок.

В марте 1712 года по просьбе Р. Брюса Пётр 1 освобождает его от непривычного для него дела и руководство строительством передаётся подполковнику артиллерии В.И. де Генину. В 1714 году рядом с Литейным двором начинается постройка нового двора «...ради поклажи тех припасов, которые здесь будут готовиться...». В 1715 году был издан указ о возведении напротив более вместимого Пушечно-литейного двора «...для многие пушечные и мортирные станы и колёса...». Следующим важным и определяющим документом, датированным 21 апреля 1714 года является указ Сената по передаче Литейного двора в артиллерийское ведомство, подписанный А.Д. Меньшиковым. 27 января 1716 года последовал новый приказ «...против Пушечного литейного двора по реке Неве ...построить пристань...» для перевозки материалов и готовой продукции. В том же году вышло распоряжение о постройке на берегу Невы против Литейного двора кузницы, построенной в 1717 году. В результате развития застройки вокруг двора образовался целый комплекс производственных мастерских и складов для хранения материалов и готовой продукции. Вот как выглядело предприятие, судя по общему плану района Литейной части 1720-1730 годов. Средняя часть по Литейному проспекту занята тремя дворами. В восточной части, на месте засыпанного протока, между Сергиевской и Фурштатской улицами, возник первый артиллерийский лазарет (1722). Далее, ближе к Таврическому саду – первая артиллерийская лаборатория. Судя по плану Зигхейма, лаборатория к этому времени была лишь намечена, а построена в 1734 году. Другие участки были мало застроены и являлись удобными пространствами для «военных экзерциций». Здесь существовал, либо проектировался военный полигон. В западной части располагался склад. Прорытием канала от Невы к Фонтанке был образован островок, на котором находился Сытный двор с каналом по центру для прохода барок с провиантом к провиантским магазинам. В восточной части островка находились помещения и склады артиллерийского ведомства.

С 1732 года начинается «...замощивание столицы...», отпущены суммы «...на строительство моста по Литейной улице...». После пожара 1735 года Артиллерийское

ведомство сосредоточило разбросанные до этого части Арсенала в двух пушечных дворах – Старом и Новом. Предприятие было радикально перестроено, так например, вместо нескольких деревянных строений появилось большое каменное здание с высоким шпилем и вензелем императрицы Анны Иоановны.

На плане Липгарда. 1770-е гг. на противоположном берегу Невы в Выборгской части нанесены здания Партикулярной верфи, просуществовавшей здесь до 1844 г. (времени перенесения сюда Арсенала).

(Илл. 1-2; Илл. 1-8)

2.Вторая половина XVIII века.

Судя по плану Литейной части 1791-1800 годов, за 60-70 лет застройка данного района Литейной части претерпела следующие изменения. Свободные кварталы к концу 18 века были застроены жилыми домами и усадьбами с садами и парками. К 1770-м годам было закончено замощение главных улиц Литейной части. К этому времени относится первый опыт устройства канализации и последующего исчезновения сырых и топких участков. К концу 18 века квартал, занимаемый дворами Арсенала, имел следующую структуру. Вдоль Литейного проспекта по направлению к Неве, начиная от Фурштатской улицы, располагался Церковный двор (3), монастырь (2), затем угловое здание главной канцелярии, сам Арсенал (Старый пушечный двор) (5), мастерские и кузница (7), Литейный дом (6) и «...двор, на котором магазины для поклажи старых лафетов и дубовых лесов (11)...», помещение для сверлильной машины (10), двор секретной с сараем (12), сарай для поклажи повозок (9), «...место, где лежат в порядке ядра...». Вся эта часть по левую сторону Литейного проспекта называлась сначала Деловым, а затем Новым Пушечным двором. В восточной части территории, вдоль Фурштатской улицы и Воскресенского проспекта характер застройки изменился следующим образом. Сквозной участок, выходящий на Фурштатскую улицу и на Кирочную, был занят артиллерийским фурштатом и жильём медицинского персонала. Артиллерийский лазарет, располагавшийся в 1730-х между Сергиевской и Фурштатской улицами, был перенесён в 1758 году по причине ветхости зданий в соседний квартал между Кирочной и Фурштатской улицами (А). Артиллерийская лаборатория, располагавшаяся неподалёку от Таврического сада, перенесена на Выборгскую сторону, что показано уже на плане 1763 года.

(Илл.3-6)

3.Первая половина XIX века.

Дальнейшая история Арсенала связана с его переносом на правый берег Невы по указу императора Николая I. К 1820-м годам созрела необходимость в коренной реконструкции петровского арсенала. С целью дальнейшего развития Литейной части как района жилой застройки, возникла необходимость перенесения производства в другое место.

8 июля 1839 года высочайше одобрено Положение Военного Совета о построении Арсенала на правом берегу Невы, о его механическом и техническом оборудовании. 11 января 1841 года выходит Высочайшее повеление о перенесении Арсенала на правый берег Невы по инициативе главы Артиллерийского ведомства России великого князя Михаила Павловича. Новое месторасположение определялось прибрежным характером участка, где располагалась городская Партикулярная верфь, находившаяся с 1805 года в распоряжении Артиллерийского ведомства. В том же году был образован Комитет для построения Нового Арсенала. В его состав от Общего присутствия Департамента Военных поселений вошёл архитектор А.А. Тон, архитектор Арсенала академик архитектуры А.П. Гемпилиан и механик Арсенала Монье. В

связи со строительством район бывшей Городской верфи получал новую планировку. Бочарная (Симбирская) улица продлевалась до пересечения с «дорогой в новую лабораторию», позднее ставшую Арсенальной улицей. Вытянутый прямоугольный участок Партикулярной верфи делился Бочарной улицей, в прибрежной части располагались два дока, в северной – каналы и небольшие постройки. Все сооружения верфи предписывалось сломать под строительство Нового арсенала к 1 января 1843 года. Проект, разработанный архитектором А.П.Гемелианом, был высочайше утверждён 6 мая 1844 года. Композиция плана строилась вдоль продольной оси симметрии. Основное производство и хранение готовой продукции по проекту предполагалось в южной прибрежной части, а в северной – административные и жилые постройки. Западная граница северной зоны имела небольшой излом, поскольку угол был занят частной территорией, принадлежавшей графу Кушелеву-Безбородко, затем генерал-лейтенанту Вильсону.

В июле 1844 года состоялась закладка Нового арсенала. Первоначальная территория имела форму правильного прямоугольника, северная часть которого была ограждена по трём сторонам рвом с водой и валом с палисадом, вдоль Бочарной улицы, параллельно административным корпусам, располагалась система деревянных водоотводных труб (на их месте впоследствии организован сквер). Трапециевидная территория к северу была освоена позднее. Четырёхугольный с выступами участок Арсенала, ограниченный с юга Невой, с востока – трассой будущей Арсенальной улицей и перерезанный Бочарной улицей имел чёткое зонирование. В прибрежной (южной) части территории находилось производство и склады – периметральное со внутренним двором с корпусом в центре Главное здание мастерских, по двум сторонам – протяжённые магазины.

В конце 1846 года закончена постройка прибрежной части Арсенала, основой которого являлось Главное здание мастерских с периметральной формой плана и корпусом внутри двора. В это же время завершено строительство казарм для «холостых нижних чинов» и чуть позднее симметричного корпуса. Главное здание мастерских имело следующее зонирование: в центральной 2-х этажной части северного корпуса, ориентированного на Бочарную улицу, в первом этаже размещались парадная лестница, чертёжная, дежурная комната, на втором «музеум» и канцелярия из 7-ми комнат. В одноэтажных частях этого корпуса были мастерские. В симметричных перпендикулярных одноэтажных крыльях размещались столярная (в западном) и кузнечная (в восточном) мастерские. В ориентированной на Неву части Главного здания находились: в центре - двухэтажная литейная мастерская, в одноэтажных частях – малярная, шорная (с запада) и паяльная (с востока) мастерские. По середине внутреннего двора находилось 1-этажное здание, предназначенное для 30-ти сильной «сверлильной, цапфельной, диопторной и чеканной машины». Корпус был связан переходом только с северной частью, во дворе располагались круглые в плане отхожие места, связанные с производственными зонами. По обе стороны Главного здания находились 2-х этажные корпуса «материальных магазинов», где хранились материалы и готовая продукция. Завод был оснащён по последнему слову техники, «литьё и отделка орудий» производилось на самом современном для того времени оборудовании, за оснащением завода следил механик Монье. Главное здание мастерских было запроектировано А.П. Гемелианом и построено как одноэтажный, с повышенными центральными частями на южной (двухсветная) и северной (2-х этажная) линиях каре. Декоративная отделка фасадов была выполнена в формах классицизма. Северный фасад - симметричный, 5-частный. Центральная и боковые части решались в виде ризалитов. Карнизы – профилированные, фризы - гладкие. В центральной (2-х этажной) части дома брандмауэры были завершены фронтонами с полукруглыми окнами в

тимпане. Междуетажная тяга - профилированная. Фасад членился по проекту и в натуре лопатками (в центральной части рустованными, через три оси; в боковых - через 1 ось, рустованы только лопатки, оформляющие углы). Парадный вход расположился по центральной оси со стороны Бочарной улицы. Проем входа арочный с полукруглой фрамугой, оформлен лепным архивольтом. Во фрамуге - металлическая горельефная композиция. Окна арочные с архивольтами. В боковых частях - окна большие, арочные, расчленены профилированной тягой на 2 яруса, оформлены пилястрами по центру и по сторонам (в нижнем ярусе). Южный фасад был оформлен также симметричным, 5-частным. Центральная и боковые части выделены ризалитами. Центральная (на западной и восточной стенах) завершена фронтонами с тройными арочными окошками в тимпанах. Ризалиты оформлены лопатками по углам и в простенках окон (в центральном ризалите - рустованными; в боковых рустованы только лопатки по углам). Карнизы - профилированные. В ризалитах - фризы гладкие с профилированными тягами. По сторонам центрального ризалита - арки проездов. Окна большие, арочные, с архивольтами. Разделены профилированной тягой на 2 яруса. В ризалитах окна закомпонованы между лопатками. Оформлены пилястрами по центру и по сторонам (в нижнем ярусе). Дворовые фасады завершены профилированными карнизами, по углам оформлены рустованными лопатками. В двухэтажных частях здания профилированные междуетажные тяги, окна арочные с архивольтами. В западном и восточном внутренних дворах имелись четыре круглые пристройки (клозеты) с арочными окнами и профилированным карнизом, завершённые шатровой крышей. Прямоугольная в плане 1-этажная пристройка завершалась двускатной крышей. Восточный и западные фасады увенчали фронтоны с полукруглыми окнами в тимпанах. Углы пристройки - срезанные, фигурные (на 2/3 высоты), окна прямоугольные, без обрамлений.

В 1846 - конце 1847 г.г. по проекту того же архитектора А.П. Гемелиана были возведены основные постройки северной зоны комплекса «Арсенал», расположенной по другую сторону Бочарной улицы и окружённой рвом. Это административные и жилые здания. Планировка строилась по типу военных поселений – плац перед административными корпусами, от нее отходит главная аллея с располагавшимися симметрично идентичными жилыми домами. Административная часть, ориентированная на Бочарную улицу, состояла из двух Г-образных в плане зданий служб, между ними – прямоугольные в плане здания лазарета и школы, дом командира. Жилая часть состояла из 24-х «домиков для женатых нижних чинов», севернее располагались протяжённые здания четырёх «магазинов для дубового леса».

Офицерский корпус включал 34 квартиры «классных чинов» и офицерского состава и обращён на Бочарную улицу. Симметрично ему располагались казармы для «холостых нижних чинов», переоборудованные позднее в деревообделочную мастерскую. Здания прямоугольные в плане, 3-х этажные, с Г-образным выступом-пристройкой с закругленными углами. Крыши корпусов двускатные, цоколь облицован известняком. Декоративная отделка фасадов выполнена в формах безордерного классицизма, характерного для промышленного зодчества середины 19 в. Фасады отделаны облицовочным кирпичом (позднее окрашены по кирпичу в терракотовый цвет), детали оштукатурены (окрашены белилами). Западный и восточный фасады увенчаны фронтонами с полукруглыми окнами в тимпанах, обрамленными рустованными архивольтами. По углам здания оформили огибающие рустованные лопатки, завершил профилированный карниз и гладкий фриз. Под окнами вторых этажей расположена подоконная профилированная тяга, окна 1-2-го этажей арочные с оштукатуренными широкими архивольтами, 3-х этажей - прямоугольные с штукатурными профилированными наличниками и подоконными досками. На западных и восточных фасадах окна сдвоенные, на

северном и южном - тройные. По центральной оси главного фасада расположен главный вход - тройной арочный проем (по центру - дверной проем, по сторонам окна), обрамленный наличниками и архивольтами из известняка. 3-х этажные пристройки со стороны двора имеют более низкую высоту с перепадом уровней пола на пол этажа. Пристройки завершены профилированным карнизом и гладким фризом, расчленены междуэтажными тягами. Скругленные углы пристроек выделены креповками. Окна 1-2-го этажей арочные с архивольтами и импостами (на 2-м этаже). На 2-3-м этажах в простенках – лопатки, планировка коридорная. В центре зданий - парадная лестница, в угловых зонах - черные лестницы и площадки, соединяющие главные здания с помещениями туалетов в пристройках с закругленными углами. Парадная лестница - лещадная, средистенная, в кирпичных стенах была устроена система арок, ограждения металлические с элементами растительного орнамента. Сверху расположилась обширная площадка, помещения лестницы были перекрыты цилиндрическими сводами. Все фасады корпусов комплекса окрашены в терракотовый цвет с выделением деталей белилами (карнизы, тяги, архивольты, лопатки). Прямоугольные в плане здания лазарета и школы, дом командира, построенные по проекту того же архитектора, расположились между описанными выше Г-образными зданиями казарм для «холостых нижних чинов» и офицерским корпусом. Здания получили аналогичную отделку в формах безордерного классицизма.

В конце 1847 года было закончено строительство восьми 6-ти квартирных «семейных» одноэтажных с мезонинами домиков в северной части участка. Дома расположились Г-образно относительно друг друга, двумя симметричными блоками относительно продольной оси симметрии комплекса. Здания явились составными элементами комплекса построек завода, оформили внутривзводскую территорию. Дома прямоугольные в плане, кирпичные, с двухскатными кровлями. Цоколи - путиловской плиты. Дома были отделаны облицовочным кирпичом (окрашены позднее по кирпичу в терракотовый цвет), детали оштукатурены (окрашены белилами). Декоративная отделка выполнена в формах безордерного классицизма. Главные южные фасады (5 осей) по центру завершены большими полукруглыми мансардными окнами с профилированными архивольтами «луковичного» очертания. Западные и восточные фасады получили щипцовые завершения. В тимпанах - полукруглые окна с профилированными обрамлениями. Карнизы профилированные, штукатурные, на северных и южных фасадах - широкие гладкие фризы. По углам дома оформлены огибающими рустованными штукатурными лопатками. Перекрытия и стропила в домах деревянные, лестницы – лещадная плита, ограждения из металлического прута с фигурными консолями.

В середине 19 века (1846-1848 г.г.) были построены в северной оконечности территории четыре протяжённых параллельно расположенных здания лесных магазинов. Архитектурно-художественное оформление фасадов зданий было выполнено в едином ключе с описанной выше застройкой комплекса.

В это же время, в середине 19 века, территория вокруг зданий «Арсенала» благоустраивается. Палисадники с оградами и древесными насаждениями были разбиты у главного здания мастерских со стороны набережной. Ограды палисадников вытянуты (по циркульной кривой) к западу и востоку от центрального ризалита здания и далее (по красной линии набережной) до южных фасадов материальных магазинов. По сторонам ризалита устроены ворота. Решетки металлические, из профилированного прута, защиты сплошными металлическими листами, завершены небольшими шарами. Основание гранитное. У главного здания мастерских со стороны Бочарной ул. были разбиты два палисадника, огороженные двумя оградами с воротами, калитками и пушками. Ограды вытянулись (по циркульной

кривой) к западу и востоку от центрального ризалита здания и далее (по красной линии улицы) до северных фасадов Материальных магазинов. Решетки металлические, из профилированного прута, завершены небольшими шарами, с основанием из путиловского камня. Между главным зданием и материальными магазинами по осям проездов были симметрично устроены ворота с двумя калитками по сторонам. Каждые ворота с калитками оформлены 4 установленными вертикально чугунными пушками. Аналогичное композиционное решение получила ограда с пушками, воротами и калитками, возведённая на северной стороне Бочарной улицы между зданием Деревообделочной мастерской и Офицерским флигелем. Решетки ограды металлические, из профилированного прута, основание гранитное. По центру устроены ворота с калитками по сторонам. Ворота и калитки были оформлены 4 чугунными пушками, установленными вертикально.

К 1849 году трасса Бочарной улицы (Нижегородской, Комсомола) продлена до пересечения с «дорогой в новую лабораторию» (Арсенальной ул.). К концу этого же года были вчерне закончены все постройки завода, кроме нескольких «семейных домиков».

(Илл. 7-9; Илл. 11; Илл. 12-19)

Вторая половина XIX века.

В июле 1851 года из Старого арсенала в Новый переведена последняя бригада рабочих. В северной части территории в августе 1851 года сданы в эксплуатацию магазины и склады леса, в 1854 году был присоединен к окружённой рвами прямоугольной части и освоен трапециевидный участок. В 1854 году в Новом Арсенале началось производство железных лафетов взамен деревянных. В 1863-1868 годах деревообделочная и шорная мастерские были переведены в казарму для холостых и нижних чинов, освободившуюся в связи с введением вольнонаёмного труда.

В 1869 году были построены ворота по Тихвинской улице (Михайлова). Главный южный фасад ворот симметричный, трехчастный, центральная часть представляет собой трехчастный симметричный портал. По центру расположен воротный проезд с завершением в виде трехцентровой арки с архивольтом и замком. Обрамление ворот двухъярусное, в верхнем ярусе расположен фронтон, опирающийся на консоли с триглифами, по сторонам размещены волюты. Во фризе между консолями - филенка с надписью «1869». Нижний ярус завершён профилированным карнизом, фланкирован рустованными пилястрами. Импосты арки продолжают линии карнизов боковых частей портала. Эти части по сторонам декорированы рустованными лопатками, завершены профилированными карнизами. В них устроены дверные проемы (восточный с клинчатой лучковой перемычкой). Расположенные по сторонам портала фасады домов завершены профилированными карнизами, по углам оформлены рустованными лопатками.

Створки ворот металлические, сплошные с геометрическим орнаментом и завершением в виде решетки геометрического рисунка с пиками. Фасады окрашены в терракотовый цвет с выделением деталей белыми (карнизы, тяги, архивольт, лопатки, волюты, консоли).

В 1871 году в связи с установкой дополнительного мощного гидравлического прессы был перестроен центральный двухэтажный корпус Невской части.

С начала 1882 г. прекращается пушечное литьё и Новый арсенал превращается в «слесарно-механический завод» со специализацией на изготовлении лафетов и колес для артиллерии.

Арсенальная набережная названа в 1887 г. в честь завода Новый арсенал. Ее устройство началось в 1820-е гг., в современных границах существует со 2-й половины 19 в. в связи со

строительством завода и Литейного моста. Напротив Главного здания мастерских существовала пристань (имела утилитарный характер).

(Илл. 12-19)

Период 1900-1917 гг.

1899-1902 - переоборудование Нового арсенала в связи с использованием электричества.

К 1900 г. северная территория завода «Арсенал» расширяется к северо-западу (присоединяется трапециевидный участок и участок Вильсона). В 1900-е гг. здесь строятся кузница и производственный корпус в «кирпичном» стиле. Производственный корпус получил сложную объемно-пространственную композицию, состоит из нескольких примыкающих друг к другу цехов с разной конструктивной системой. Корпус 1-2-х этажный, завершен системой двускатных крыш со световыми фонарями. Декоративная отделка фасадов здания выполнена в «кирпичном» стиле. Северный фасад - 3-х, его центральная часть завершена фронтоном с профилированным карнизом. В нижнем ярусе в простенках проемов расположены контрфорсы, арочные окна и ворота цеха размещены в прямоугольных нишах. В западной части северного фасада и на западном фасаде имеются ризалиты. Южный фасад оформлен фронтонами. Западная и южная часть корпуса имеет аналогичную композицию отделки - карнизы профилированные, окна с лучковыми клинчатыми перемычками расположены в нишах, завершенных зубчиками, под окнами проходит тяга, под ней по осям проемов -прямоугольные ниши. В центральной части здания находится большой однопролётный цех, вытянутый с севера на юг и перекрытый металлическими клепаными фермами с заполнением из металлических листов. В северной части цеха - поперечные световые фонари, далее к югу по коньку проходит двускатный продольный фонарь (конструкции металлические, дугообразной формы). Стены цеха кирпичные, расчленены пилонами. Южную и западную части корпуса занимают разных размеров цеха, перекрытые уликами и листами рифленого железа по металлическим балкам, монолитными железобетонными перекрытиями, опирающимися на железобетонные колонны. В южной части имеется световой фонарь с деревянными конструкциями.

Кузница, расположенная, в северной оконечности территории, также, как и производственное здание, построена в начале 1900-х г. Здание прямоугольное в плане, вытянуто с запада на восток, кирпичное, 1-2-х этажное, с гранитным цоколем. Декоративная отделка выполнена в «кирпичном» стиле. Западный и восточный фасады увенчаны ступенчатыми фронтонами с кирпичными декоративными столбиками. Венчающие карнизы фронтонов оформлены городками. Тимпан в центре (на три оси) расчленен лопатками на три части, в которых размещаются арочные окна (по сторонам двойные и в центре - тройное). Окна оформлены профилированными архивольтами с замками. В нижнем ярусе западный и восточный фасады имеют отделку, идентичную северному и южному фасадам. Карнизы - профилированные. Фризы декорированы поясками из зубчиков. В простенках больших арочных окон расположены контрфорсы. Окна оформлены профилированными архивольтами с замковыми камнями и орнаментированными поребриком импостами. Внутри здания размещается единый 1-пролётный цех с крестообразно расположенным двускатным световым фонарём (конструкции металлические, частично сохранялось старое остекление).

После 1900 г. по красной линии Арсенальной ул. перед восточным фасадом Материальных магазинов установлена кирпичная оштукатуренная ограда, завершённая профилированным карнизом и фризом с поребриком, расчленённая рустованными лопатками, между лопатками

стена декорирована филенками. На северной стороне Бочарной ул. (Комсомола), по красной линии устроены скверы с подпорной стенкой, бассейном фонтана и лесенками из плитовской плиты.

К 1900-1907 гг. территория Арсенала в основном соответствует генплану 1854 г., имеет обводной канал по периметру участка (кроме южной и частично восточной границ), а также каналы и пруд в северной части территории, с северо-запада присоединена территория, по форме напоминающей трапецию. К 1907 г. относится засыпка обводного рва, разбивается сквер вдоль северной стороны Нижегородской ул. Существование отводных труб на месте сквера, являвшихся частью гидросистемы Арсенала, доказывает историческую принадлежность сквера предприятию.

1910-е годы - «почти безостановочное перевооружение артиллерии». 1912г. - в связи со 200-летним юбилеем присвоение предприятию почетного наименования «Санкт-Петербургский Петровский арсенал». В это время был установлен отлитый на заводе по модели скульптора В.В. Лишева памятник Петру I. Между 1914 и 1917 г.- строительство 3-этажного здания по оси симметрии первоначального комплекса, к северу от офицерского корпуса и деревообделочной мастерской. Оно исказило первоначальную композицию, построенную на визуальной связи корпусов, обращенных к Неве, с северной частью комплекса. К 1914 г. на месте деревянных водоотводных труб существует сквер, огражденный невысокой каменной подпорной стенкой, вдоль северной стороны Нижегородской (ныне Комсомола) улицы, перед офицерским и деревообделочным корпусами. Плац между домиками для семейных рабочих и корпусами вдоль Нижегородской ул. по периметру обсажен кустами и частично деревьями, во внутренней части имеется газон с тропинками диагональных направлений. Проезд по центральной оси комплекса с обеих сторон обсажен деревьями. В течение второго десятилетия XX в. территория Арсенала расширилась в западном и северном направлениях за счет поглощения территории Артиллерийской лаборатории (до Тихвинской ул. и линии отвода железной дороги на запад и примерно на 445 м в северном направлении). На этом соседнем участке располагалось производственное здание, сооруженное в кон. 19-нач.20 вв.

(Илл. 12-19)

Период 1917 – 2006 гг.

На протяжении 20 века произошли значительные изменения на территории в исторических границах комплекса «Арсенал» – застройка уплотняется, возводятся корпуса различного масштаба, архитектурно и композиционно не связанные с исторической застройкой, искажённой в данный период перестройками и пристройками.

В 1918 г. механический артиллерийский завод «Арсенал Петра Великого» Главного артиллерийского управления, основанный в 1714 г., был передан Центральному правлению артиллерийских заводов ВСНХ РСФСР. В 1921 г. переименован в завод «Красный арсенал» Севзапвоенпрома, в 1926-1927 гг. подчинялся объединению «Военпром» ВСНХ СССР, до 1928 г. Орудийно-арсенальному тресту ВСНХ СССР. В 1928 г. он был переименован в механический завод № 7 Государственного арсенального треста. С 1932 г. находился в ведении Наркомата тяжёлой промышленности СССР, в 1934 г. стал называться Государственным союзным машиностроительным заводом № 7. Дальнейшая подведомственность: 1937-1939 гг. Наркомат оборонной промышленности СССР, январь 1939-март 1953 г.г. Наркомат (с марта 1946 г. Министерство) вооружения СССР, 1953-1957 гг.

Министерство оборонной промышленности СССР. Заводу «Арсенал» было присвоено им. М.В. Фрунзе.

В ЦГИА, в фонде «Арсенал» отложилась обширная переписка Морского ведомства с руководством завода о снабжении, оплате труда, страховании, производственные программы, отчеты, статистические сведения, схемы структуры управления (1925 г.), приказы, циркуляры; протоколы заседаний и совещаний коллегии, отделов (1921-1925 гг.), совещаний управляющих заводами (1922 г.). Протоколы заседаний, рекомендации, обзоры комиссии по реорганизации и концентрации военной промышленности (1924-1925 гг.). Сметы, штатные расписания, протоколы совещаний, отчёты, акты, докладные записки, переписка о вывозе военной промышленности из Петрограда (1922г.), национализации предприятия с участием иностранного капитала (1925 г.), о ликвидации последствий наводнения (1924-1925 гг.), схемы заводоуправлений (1922-1924, 1926 гг., промышленно-финансовые, технические планы, производственные, военно-промышленные, строительные программы. Финансово-производственные отчёты, обзоры, доклады и докладные записки, статистические сведения о деятельности управления (1922-1927 гг.), Центрального государственного научно-технического института (1922 г.). Отчёты, акты, докладные записки комиссий и инструкторов управления о результатах обследования завода, генеральные планы, переписка о тестировании военной промышленности, переходе её на производство продукции мирного времени, организации новых производств, режиме экономии, финансировании и снабжении завода, сбыте готовой продукции, восстановлении морского торгового флота (1923-1924 гг.), развитии профессионально-технического образования, о борьбе с ледяными заторами на реке Неве и др.

Проект встройки-пролётов, объединивших здания лафетной мастерской (главных мастерских), материальных магазинов и слесарно-паяльной мастерской прибрежной части в единый блок был выполнен в 1938 г. Фасады, планы, разрезы из состава данного проекта находятся в архиве отдела главного архитектора при заводе «Арсенал».

В годы Великой Отечественной войны 1941-1945 гг. завод подвергался артобстрелам. В музее завода Арсенал хранится план с указанием мест попадания снарядов. В изучаемой прибрежной части была разрушена южная зона центрального дворового корпуса главных мастерских (бывшее помещение «сверильной и цапфельной машины»).

В 1955 г. были выполнены обмерные чертежи всех исторических построек изучаемой прибрежной территории завода, на их основе выполняются все последующие проекты реконструкции и перепланировок зданий. Хранятся они в архиве отдела главного архитектора при заводе «Арсенал».

На всём протяжении рассматриваемого периода исторические здания подвергаются перепланировкам и реконструкциям. В архиве отдела главного архитектора при заводе «Арсенал», в числе прочих чертежей, находятся проект остеклённых перегородок лафетной мастерской (1962 г.), проект перепланировки пристройки с фронтонами во внутривдворовой территории (1969 г.), проект перепланировки цехов лафетной мастерской (1973 г.), проект усиления поздней встройки-пролёта между лафетной и слесарно-паяльными мастерскими (1984 г.), проект разделения исторически одноэтажного здания материальных магазинов на два этажа (1986 г.), проект реконструкции фонаря перекрытия 1938 г. между зданиями лафетной мастерской и материальными магазинами (1986 г.), проектные чертежи расширения восточного крыла лафетной мастерской (1990 г.), проектные чертежи здания для фасовки пресспорошка в дворовом пространстве лафетной мастерской (1991 г.), проект перепланировки двухэтажной части лафетной мастерской (музей завода, 1990-е г.), проект

разделения исторически одноэтажного здания «сверлильной и цапфельной машины» в дворовом пространстве на два этажа (1990-е г.) и др.

К настоящему времени, после перестроек и утрат советского периода, в состав объекта культурного наследия регионального значения комплекса построек завода «Арсенал» вошли следующие исторические здания и элементы ландшафта:

1. Мастерская лафетная (исторически - Главное здание мастерских) ул. Комсомола, 2, 1846 гг.
 2. Материальные магазины, ул. Комсомола, 2, 1846 гг.
 3. Слесарно-паяльная мастерская (исторически – второе здание Материальных магазинов), ул. Комсомола, 2, 1846 гг.
 4. Деревообделочная мастерская (казарма для холостых нижних чинов), ул. Комсомола, 1-3, 1846 гг.
 5. Офицерский корпус, ул. Комсомола, 2, 1844-1848 гг.
 - 6-9. 4 жилых дома для мастеровых, ул. Комсомола, 1-3 (во дворе). 1847-1849 гг.
 10. Ограды с пушками и воротами (две) и палисадники (два) у Главного здания мастерских, ул. Комсомола, 2. Сер. 19 в.
 11. Палисадники с оградями (два) у Главного здания мастерских (со стороны Арсенальной наб.). Сер. 19 в.
 12. Скверы (два) перед зданиями по ул. Комсомола, 1-3.2-я пол. 19 в.
- Вновь выявленные объекты культурного наследия:
13. Производственный корпус, ул. Комсомола, 1-3 (во дворе). Кон. 19-нач. 20 вв.
 14. Заводские ворота (со стороны ул. Михайлова). 1869 г.
 15. Кузница, ул. Комсомола, 1-3 (во дворе). 1900-е гг.

Комплекс построек завода «Арсенал» - яркий образец промышленного комплекса. Включает производственные, административные и жилые постройки, оформленные в характере классицизма и «кирпичном» стиле (северная оконечность). Здания комплекса формируют восточную часть кварталов в пределах ул. Комсомола, Арсенальной ул. и Арсенальной наб., являются архитектурными акцентами в застройке этих улиц, оформляют панораму северного берега Невы.

Границы территории в основном соответствуют тем, которые сложились в XIX веке. В XX веке территория расширилась к северу и западу, присоединив участки патронного завода, артиллерийской лаборатории.

Южный участок, на котором расположены объекты данной экспертизы, имеет прямоугольную форму и ограничен с юга Арсенальной набережной Невы, с востока - Арсенальной ул., с запада соседним участком. Эта территория имеет периметральную симметричную композицию застройки с внутренним поперечным корпусом, образующим 2 прямоугольных внутренних двора (западный и восточный). Исследуемые корпуса комплекса (№ 1,2,3) объединены поздними пристройками и встройками 1938-х-1940-х гг. Вдоль северных, восточных и южных фасадов лицевых корпусов расположены палисадники и ограды, выходящие на красные линии улиц и набережной. Главные (равноценные по значимости) фасады корпусов, ориентированы на набережную (южные) и ул. Комсомола (северные).

Северный участок завода имеет форму неправильного многоугольника, ограничен соседними участками, ул. Михайлова и Комсомольским пер. с западной и северной сторон, а с востока - Арсенальной ул. Планировка этого участка - смешанного характера, в южной части симметричная. Постройки выполнены из различных материалов (кирпич, металл,

железобетон) и в разное время. Вдоль южной границы участка по ул. Комсомола расположены здание Деревообделочной мастерской и Офицерский корпус, имеющие аналогичную объемно-пространственную композицию и характер декоративной отделки фасадов, они соединены оградой с воротами (№ 4,5,11). Главными южными фасадами здания оформляют застройку улицы Комсомола.

Рассматриваемые исторические здания искажены в рассматриваемый период поздними перестройками и пристройками, требуют реставрации.

Главное здание мастерских (лафетная мастерская (корп. №1) – 1-2-х этажное кирпичное оштукатуренное здание, решённое в стиле классицизм. Внутренние конструкции – колонны и сводчатые перекрытия. Здание оформляет лицевыми фасадами застройку Арсенальной набережной и ул. Комсомола, а восточным боковым – застройку Арсенальной улицы. В плане здание прямоугольное, симметричное, с повышенными (2-х этажными) центральными объёмами и внутренним двором. Кровля по металлическим фермам, двухскатная и вальмовая. Внутренние пространства зального типа разделены в рассматриваемый период поздними перегородками на помещения различной величины, стены помещений оштукатурены, окрашены, местами облицованы поздней кафельной плиткой, полы бетонированы, асфальтированы, местами покрыты плиткой.

Симметрично по отношению к лафетной мастерской расположены здания – Материальные магазины (корп. №2), Слесарно-паяльная мастерская (корп. №3). Оба здания, выполненные в единой стилистике с Лафетной мастерской, оформляют торцевыми фасадами застройку Арсенальной набережной и ул. Комсомола. Слесарно-паяльная мастерская своим протяжённым восточным фасадом обращена на Арсенальную улицу. Исторически здания были одноэтажные, но при перестройках советского периода разделены на два этажа. Конструкции – колонны и сводчатые перекрытия. Внутренние пространства зального типа разделены поздними перегородками на помещения различной величины.

Восточный фасад оформляет фронт застройки Арсенальной ул. Южные фасады, декорированные крупномасштабными аркадами оконных проемов, являются архитектурным акцентом Арсенальной набережной Невы, оформляют её панораму. Вместе с противоположными корпусами комплекса (N 4,5) северные фасады южного блока корпусов комплекса формируют застройку ул. Комсомола на ее начальном участке от Арсенальной ул. до Комсомольского пер.

Все три здания (корп. №1,2,3) объединены встройки (конец 1930-х-начало 1940-х гг.), образуя единый блок корпусов. Блок корпусов южного участка (объекты экспертизы) прямоугольный в плане (с выступами и 2-мя внутренними дворами), имеет сложную объемно-пространственную композицию. Состоит из нескольких корпусов: центрального, решенного в виде каре (№1), и 2-х боковых, фланкирующих его с запада и востока. Западный (№3) и восточный (№ 2) корпуса - прямоугольные в плане, сильно вытянуты с севера на юг. Между ними и центральным каре (№1) на месте узких двориков-проездов сделаны поздние встройки, объединившие отдельные здания в единый объем. Поперечный дворовый корпус (расположен внутри каре корпуса №1) значительно перестроен, декоративная отделка утрачена, состояние здания неудовлетворительное. Арка проезда со сводчатым перекрытием соединяет западный и восточный внутренние двory. На полу в цехах и коридорах фрагментарно сохранилась облицовка металлической плиткой. Фундаменты в зданиях ленточные, бутовые, кровля металлическая по деревянным стропилам, перекрытия - кирпичные своды.

Боковые корпуса (№ 2 и 3) - прямоугольные в плане, сильно вытянуты с севера на юг. Как говорилось выше, поздними встройками корпуса соединены с корпусом № 1, образуя единый

блок цехов. Декоративная отделка фасадов решена в формах безордерного классицизма. Северным фасадом корпуса выходят на ул. Комсомола, южным - на Арсенальную наб. Фасады решены, как ризалиты, выступающие относительно фасадов встроек (1-этажных, с профилированными карнизами и арочными окнами с архивольтами). Фасады корпусов (№ 2 и 3) завершены фронтонами. Карнизы профилированные, фризы гладкие. По углам огибающие рустованные лопатки. Окна арочные, сдвоенные, с архивольтами в восточном корпусе (№ 2) и прямоугольные без обрамлений в западном (№ 3). Восточный фасад (по Арсенальной ул.) завершен профилированным карнизом и гладким фризом. По 2-му этажу - окна большие, арочные, с рустованными архивольтами. Внутри размещены цеха, перекрытия - железобетонные, современного образца, потолки подшиты.

На южной стороне ул. Комсомола перед мастерской (№1) расположены две ограды с воротами, калитками и пушками и два палисадника (посадки -кустарник, травяной газон, березы, тополя и др.). Ограды вытянуты (по циркульной кривой) к западу и востоку от центрального ризалита здания и далее (по красной линии улицы) до северных фасадов Материальных магазинов. Решетки металлические, из профилированного прута, завершены небольшими шарами. Основание облицовано известняком. Между корпусами (№1-№2 и №1-3) по оси поздних встроек симметрично устроены ворота с двумя калитками по сторонам. Каждые ворота с калитками оформлены 4 чугунными пушками, установленными вертикально.

Перед мастерской №1 на Арсенальной наб. расположены два палисадника с оградями (в палисадниках древесные насаждения). Ограды палисадников вытянуты (по циркульной кривой) к западу и востоку от центрального ризалита здания и далее (по красной линии набережной) до южных фасадов Материальных магазинов. По сторонам ризалита устроены ворота. Решетки металлические, из профилированного прута, защиты сплошными металлическими листами, завершены небольшими шарами. Основание гранитное. Кирпичная оштукатуренная ограда установлена (после 1900 г.) по красной линии Арсенальной ул. перед восточным фасадом Материальных магазинов (№2). Ограда завершена профилированным карнизом и фризом с поребриком, расчленена Рустованными лопатками. Между лопатками стена декорирована филенками.

На северной стороне ул. Комсомола (по красной линии) устроены скверы с Цоколем (подпорной стенкой), бассейном фонтана и лесенками из путиловской плиты.

К 1932 г. проведена реконструкция сквера вдоль северной стороны ул. Комсомола. Судя по топосъемкам 1932 – 1934 гг. историческая застройка комплекса не меняется. В южной части комплекса корпуса (№1,2,3) в 1938-1941 гг. объединены встройки - существовавшие узкие дворы-проезды (между ул. Комсомола и набережной) превращены в цеха. На существующие наружные стены корпусов были уложены перекрытия из металлических ферм и железобетонных элементов.

К 1957 г. за счёт появления небольших сооружений уплотняется застройка обоих участков завода, исторические здания сохраняются. Анализируя топосъемки, в 1972 – 1978 г.г., можно сказать, что в северной части комплекса сносится часть домов, объединяются встройки в единый цех четыре двухэтажных лесных магазина, строится крупный корпус. На всей территории появляется много небольших построек и пристроек к историческим зданиям. К 1985 г. сохраняется большая часть жилых домиков, сохраняются только четыре в западной части. Утрачивается первоначальная симметричная планировочная композиция северной части территории комплекса, на месте снесённых домов возводится крупногабаритный цех, в последующие годы застройка продолжает уплотняться.

24 ноября 1971 г. к югу от ограды с воротами и пушками, между скверами (на месте памятника Петру I, демонтированного в 1919 г.) установлен на гранитном постаменте бронзовый бюст М.В. Фрунзе по модели скульпторов А.А. Королюка и В.С. Иванова.

В 1976-1979 гг. берег Арсенальной набережной с пристанями был облицован гранитом по проекту арх. В.М. Иванова, Н.А. Москвина, инж. Л.Н. Соболева. Двухъярусная набережная украшена мортирами.

К настоящему времени в главном здании мастерских (корп. №1) состояние лицевых фасадов - удовлетворительное, дворовых - аварийное. Имеются обрушения штукатурки, местами разрушения лицевого слоя кирпичной кладки. Заложены ряд проемов, сделаны современные пристройки, утрачена одна историческая круглая пристройка («клозет»). В интерьерах наблюдаются следы протечек, на стенах - грибок, подвалы сырые. В 1930-х-1950-х гг. проведена реконструкция помещения парадной лестницы. В 1969 г. в помещении парадной лестницы установлен гипсовый бронзированный бюст Петра I (на месте демонтированного в 1919 г. бюста Николая I).

В здании материальных магазинов (корп. №2) на фасадах и в интерьерах заложены ряд проемов. На восточном фасаде установлены трубопроводы. Устроено современное перекрытие.

Во втором здании материальных магазинов (корп. №3) декоративная отделка северного и южного фасадов искажена - устроены большие проемы с лучковыми перемычками (вместо двойных арочных окон). Заложены ряд проемов в интерьерах. Устроено современное перекрытие и лестница.

В рассматриваемый период в деревообделочной мастерской заложены некоторые оконные проемы. На северном фасаде выполнено крупногабаритное современное каменное крыльцо с декоративной стенкой (гранит, известняк), современное оформление главного входа с каменными ступенями и металлическими решетками растительного рисунка. В здании расположена главная проходная завода. В офицерском корпусе заложены некоторые оконные проемы, установлены перегородки, вместо главного входа устроено окно.

К северу от Офицерского корпуса (№5) в глубине участка находятся 4 жилых здания, размещенные Г - образно (№6,7,8,9). В северной части территории расположены два больших производственных корпуса, оформленные в «кирпичном» стиле (№16,14). В западной части территории находятся кирпичные оштукатуренные заводские ворота, замыкающие перспективу ул. Михайлова. К настоящему времени в жилых домах на входах установлены современные металлические козырьки, речные двери. К корпусу сделаны пристройки, заложены некоторые проемы, западная часть здания частично надстроена 2-м этажом.

Таким образом, к настоящему времени фасады (в большей степени дворовые) и внутренние конструкции зданий требуют реставрации. Все три здания (корп. №1,2,3) объединены встройкиками (конец 1930-х-начало 1940-х гг.), образуя единый блок корпусов. Архитектурный облик зданий искажен поздними пристройками, расположенными в дворовом пространстве. Лафетная мастерская соединена с исторически самостоятельными объемами Материальных магазинов и Слесарно-паяльной мастерской дополнительными пролётами по металлическим фермам. Производственный процесс остановлен, здания используются частично под второстепенные функции (в основном складские). Несущие и ограждающие конструкции здания, фундамент, сводчатые перекрытия, колонны, металлические фермы, материал стен исследуемых зданий сохранились с достаточной степенью полноты.

(Илл. 20-26; Илл. 27-30)

Таким образом, на территории завода «Арсенал», несмотря на искажения и утраты при перестройках советского времени, в южной части и частично в северной сохранилась историческая симметричная и развивающаяся вдоль продольной оси композиция комплекса с ориентацией застройки на набережную Невы, Арсенальную ул., ул. Комсомола и ул. Михайлова. Читаются южная и восточная исторические границы межевания (для всего комплекса), сохранилось деление магистралью на две зоны. В XX веке с севера и запада к территории завода присоединились участки патронного завода, артиллерийской лаборатории.

В 1846 - конце 1847 гг. по проекту того же архитектора А.П. Гемелиана были возведены основные постройки северной зоны комплекса «Арсенал», расположенной по другую сторону Бочарной улицы и окружённой рвом. Это административные и жилые здания. Планировка строилась по типу военных поселений – плац перед административными корпусами, от нее отходит главная аллея с располагавшимися симметрично идентичными жилыми домами. Административная часть, ориентированная на Бочарную улицу, состояла из двух идентичных Г-образных в плане зданий служб (исследуемый офицерский корпус и казармы для «холостых нижних чинов», переоборудованные позднее в деревообделочную мастерскую), между ними – прямоугольные в плане здания лазарета и школы, дом командира. Жилая часть состояла из 24-х «домиков для женатых нижних чинов», севернее располагались протяжённые здания четырёх «магазинов для дубового леса».

Корпус офицерский. Исследуемый офицерский корпус включал 34 квартиры «классных чинов» и офицерского состава и обращён на Бочарную улицу. Здание прямоугольное в плане, 3-х этажное, с Г-образным выступом-пристройкой с закругленными углами. Крыша корпуса двухскатная, цоколь облицован известняком. Декоративная отделка фасадов выполнена в формах безордерного классицизма, характерного для промышленного зодчества середины XX в. Фасады отделаны облицовочным кирпичом (позднее окрашены по кирпичу в терракотовый цвет), детали оштукатурены (окрашены белилами). Западный и восточный фасады увенчаны фронтонами с полукруглыми окнами в тимпанах, обрамленными рустованными архивольтами. По углам здание оформили огибающие рустованные лопатки, завершил профилированный карниз и гладкий фриз. Под окнами второго этажа расположена подоконная профилированная тяга, окна 1-2-го этажей арочные с оштукатуренными широкими архивольтами, 3-х этажей - прямоугольные с штукатурными профилированными наличниками и подоконными досками. На западном и восточном фасадах окна сдвоенные, на северном и южном - тройные. По центральной оси главного фасада расположен главный вход - тройной арочный проем (по центру - дверной проем, по сторонам-оконные проемы).

В советское время в офицерском корпусе заложены некоторые оконные проемы, установлены перегородки, вместо главного входа устроено окно (проем заложен).

Офицерский корпус и деревообделочная мастерская ориентированы на ул. Комсомола и оформляют главный фасад северной части комплекса. Перед ними (по красной линии улицы) устроены два сквера с фонтанами, обрамленные подпорными стенками путиловской плиты. Вместе с близлежащими корпусами комплекса здания формируют застройку ул. Комсомола, образуя своеобразные пропилеи на ее начальном участке от Арсенальной ул. до Комсомольского пер.

Приложение 13.2
Письмо КГИОП № 01-30-2193/21-0-1 от 28.10.2021 г. - выписка из единого
реестра ОКН (памятников истории и культуры) народов РФ



ПРАВИТЕЛЬСТВО САНКТ-ПЕТЕРБУРГА
КОМИТЕТ ПО ГОСУДАРСТВЕННОМУ КОНТРОЛЮ, ИСПОЛЬЗОВАНИЮ И ОХРАНЕ
ПАМЯТНИКОВ ИСТОРИИ И КУЛЬТУРЫ

пл. Ломоносова, д.1, Санкт-Петербург, 191023. Тел. (812) 315-43-03, (812) 571-64-31, факс (812) 710-42-45
 e-mail: kgiop@gov.spb.ru http://www.gov.spb.ru
 ОКПО 00086941 ОКОГУ 2300231 ОГРН 1037843025527 ИНН/КПП 7832000069/784001001

№01-30-2193/21-0-1 от 28.10.2021

№ 01-30-2193/21-0-0 от 27.10.2021

На № 686865 от 27.10.2021

ВЫПИСКА

из единого государственного реестра объектов культурного наследия
 (памятников истории и культуры) народов Российской Федерации

Сведения о наименовании объекта	"Корпус офицерский (корпус 6)", входящий в состав ансамбля "Арсенал"
Сведения о времени возникновения или дате создания объекта, датах основных изменений (перестроек) данного объекта и(или) датах связанных с ним исторических событий	1844-1849 гг.
Сведения о местонахождении объекта (адрес объекта или при его отсутствии описание местоположения объекта)	Санкт-Петербург, улица Комсомола, дом 1-3, литера АЦ
Сведения о категории историко-культурного значения объекта	Объект культурного наследия регионального значения
Сведения о виде объекта (памятник, ансамбль, достопримечательное место)	Памятник
Сведения об органе государственной власти, принявшем решение об отнесении объекта к памятникам истории и культуры	Закон Санкт-Петербурга "Об Объявлении охраняемыми памятниками истории и культуры местного значения" от 02.07.1997 № 141-47
Номер и дата принятия органом государственной власти акта об отнесении объекта к памятникам истории и культуры	
Регистрационный номер объекта в едином государственном реестре объектов культурного наследия (памятников истории и культуры) народов Российской Федерации	781610686140055

Начальник Управления государственного реестра объектов культурного наследия

П.О. Яковлев

Мейзерова М.М.
 (812)417-43-46

**ДОКУМЕНТ ПОДПИСАН
 ЭЛЕКТРОННОЙ ПОДПИСЬЮ**

Сертификат 617E960087AC7EBD42D786CFC432CE3A
 Владелец **Яковлев Петр Олегович**
 Действителен с 02.11.2020 по 02.11.2021