

АКТ**по результатам ГОСУДАРСТВЕННОЙ ИСТОРИКО-КУЛЬТУРНОЙ ЭКСПЕРТИЗЫ**

документации, обосновывающей меры по обеспечению сохранности объекта культурного наследия регионального значения «Провиантский склад ("Провиантский магазин") на Рожке с домом смотрителя и прилегающей территорией», расположенного по адресу: Санкт-Петербург, Обуховской Обороны пр., 26, 28, объекта культурного наследия регионального значения «Прокатная и сталелитейная мастерская "Невского железодельного, механического и корабельного завода" ("Невского железопрокатного завода" П.Ф. Семянникова и В.А. Полетики)», расположенного по адресу: Санкт-Петербург, пр. Обуховской Обороны, д. 38, часть литеры В (В4, Вб), помещения 1-Н (28, 30 - 41, 43 - 55), 5-Н (29, 30), 6-Н (1, 2), 7-Н (1 - 17), выявленного объекта культурного наследия «Комплекс построек "Невского железодельного, механического и корабельного завода" ("Невского железопрокатного завода" П.Ф. Семянникова и В.А. Полетики)», расположенного по адресу: Санкт-Петербург, Обуховской Обороны пр., 51, литеры АФ, Л, объекта культурного наследия регионального значения «Памятник В.И. Ленину», расположенного по адресу: Санкт-Петербург, Обуховской Обороны пр., 51, и выявленного объекта культурного наследия «Особняк», расположенного по адресу: Санкт-Петербург, Обуховской Обороны пр., 59 при проведении земляных, мелиоративных и (или) хозяйственных работ, предусмотренных статьей 25 Лесного кодекса Российской Федерации работ по использованию лесов и иных работ на земельном участке, непосредственно связанном с земельными участками в границах территории объектов культурного наследия (пп. «ж» п. 11(1) Положения о государственной историко-культурной экспертизе, утвержденного Постановлением Правительства РФ от 15 июля 2009 года № 569) – «Меры по обеспечению сохранности объекта культурного наследия регионального значения «Провиантский склад ("Провиантский магазин") на Рожке с домом смотрителя и прилегающей территорией», расположенного по адресу: Санкт-Петербург, Обуховской Обороны пр., 26, 28, объекта культурного наследия регионального значения «Прокатная и сталелитейная мастерская "Невского железодельного, механического и корабельного завода" ("Невского железопрокатного завода" П.Ф. Семянникова и В.А. Полетики)», расположенного по адресу: Санкт-Петербург, пр. Обуховской Обороны, д. 38, часть литеры В (В4, Вб), помещения 1-Н (28, 30 - 41, 43 - 55), 5-Н (29, 30), 6-Н (1, 2), 7-Н (1 - 17), выявленного объекта культурного наследия «Комплекс построек "Невского железодельного, механического и корабельного завода" ("Невского железопрокатного завода" П.Ф. Семянникова и В.А. Полетики)», расположенного по адресу: Санкт-Петербург, Обуховской Обороны пр., 51, литеры АФ, Л, объекта культурного наследия регионального значения «Памятник В.И. Ленину», расположенного по адресу: Санкт-Петербург, Обуховской Обороны пр., 51, и выявленного объекта культурного наследия «Особняк», расположенного по адресу: Санкт-Петербург, Обуховской Обороны пр., 59, при реализации проектного решения по объекту «Газопровод среднего давления для связи с газопроводами по пр. Обуховской Обороны и ул. Книпович 2 этап. Газопровод по пр. Обуховской Обороны от д. 26 до Общественного пер.», шифр: 78-10-2476-ОСОКН, ООО «ЦИИВС», 2022 г.

а. Дата начала и окончания проведения экспертизы

Настоящая государственная историко-культурная экспертиза проведена в период с 28 марта 2022 года по 1 апреля 2022 г. (Приложение №28: копия договора с экспертом).

б. Место проведения экспертизы

г. Санкт-Петербург.

в. Заказчик экспертизы

ООО «Центр инженерных изысканий в строительстве» (194362, г. Санкт-Петербург, Парголово, ул. Ленина д. 52, к. 2, лит. А, пом. 1-Н, ИНН78022843810).

г. Сведения об эксперте

Полетайкин Вячеслав Владимирович – образование высшее (Архитектура (Красноярский инженерно-строительный институт – в настоящее время Федеральное государственное бюджетное образовательное учреждение высшего образования «Архитектурный институт Сибирского федерального университета»); Реставрация (Федеральное государственное бюджетное образовательное учреждение высшего образования «Санкт-Петербургский государственный архитектурно-строительный университет»), кандидат архитектуры («Ленинградский инженерно-строительный институт», в настоящее время Федеральное государственное бюджетное образовательное учреждение высшего образования «Санкт-Петербургский архитектурно-строительный университет» – аспирантура). Стаж работы – 33 года. Место работы – ООО «Архи-Метрика», должность – генеральный директор (штатный сотрудник организации, приказ о приеме на работу № 1/К).

Аттестован в качестве государственного эксперта по проведению следующей экспертной деятельности (объектов экспертизы) (приказ Министерства культуры Российской Федерации от 25.12.2019 г. № 2032, Приложение №27):

- выявленные объекты культурного наследия в целях обоснования целесообразности включения данных объектов в реестр;
- документы, обосновывающие включение объектов культурного наследия в реестр;
- проектная документация на проведение работ по сохранению объектов культурного наследия;
- документация или разделы документации, обосновывающие меры по обеспечению сохранности объекта культурного наследия, включенного в реестр, выявленного объекта культурного наследия, либо объекта, обладающего признаками объекта культурного наследия при проведении земляных, мелиоративных, хозяйственных работ, указанных в статье 30 Федерального закона работ по использованию лесов и иных работ в границах территории объекта культурного наследия либо на земельном участке, непосредственно связанном с земельным участком в границах территории объекта культурного наследия.

д. Информация о том, что в соответствии с законодательством Российской Федерации эксперт несет ответственность за достоверность сведений, изложенных в заключении

Настоящая государственная историко-культурная экспертиза проведена в соответствии со статьями 28, 29, 30, 31, 32 Федерального закона от 25.06.2002 №73-ФЗ «Об объектах культурного наследия (памятниках истории и культуры) народов Российской Федерации» и Положением о государственной историко-культурной экспертизе, утвержденным Постановлением Правительства Российской Федерации от 15.07.2009 г. №569.

Настоящим подтверждаю, что предупрежден об ответственности за достоверность сведений, изложенных в заключении экспертизы, в соответствии с законодательством Российской Федерации, содержание которого нам известно и понятно.

В.В. Полетаikin

е. Цели и объекты экспертизы

Цель экспертизы:

Обеспечение сохранности объекта культурного наследия регионального значения «Провиантский склад ("Провиантский магазейн") на Рожке с домом смотрителя и прилегающей территорией», расположенного по адресу: Санкт-Петербург, Обуховской Обороны пр., 26, 28, объекта культурного наследия регионального значения «Прокатная и сталелитейная мастерская "Невского железоделательного, механического и корабельного завода" ("Невского железопрокатного завода" П.Ф. Семяникова и В.А. Полетики)», расположенного по адресу: Санкт-Петербург, пр. Обуховской Обороны, д. 38, часть литеры В (В4, В6), помещения 1-Н (28, 30 - 41, 43 - 55), 5-Н (29, 30), 6-Н (1, 2), 7-Н (1 - 17), выявленного объекта культурного наследия «Комплекс построек "Невского железоделательного, механического и корабельного завода" ("Невского железопрокатного завода" П.Ф. Семяникова и В.А. Полетики)», расположенного по адресу: Санкт-Петербург, Обуховской Обороны пр., 51, литеры АФ, Л, объекта культурного наследия регионального значения «Памятник В.И. Ленину», расположенного по адресу: Санкт-Петербург, Обуховской Обороны пр., 51, и выявленного объекта культурного наследия «Особняк», расположенного по адресу: Санкт-Петербург, Обуховской Обороны пр., 59, при проведении земляных, мелиоративных и (или) хозяйственных работ, предусмотренных статьей 25 Лесного кодекса Российской Федерации работ по использованию лесов и иных работ на земельном участке, непосредственно связанном с земельными участками в границах территории объектов культурного наследия: «Газопровод среднего давления для

связи с газопроводами по пр. Обуховской Обороны и ул. Книпович 2 этап. Газопровод по пр. Обуховской Обороны от д. 26 до Общественного пер.».

Объект экспертизы:

- документация, обосновывающая меры по обеспечению сохранности объекта культурного наследия регионального значения «Провиантский склад ("Провиантский магазин") на Рожке с домом смотрителя и прилегающей территорией», расположенного по адресу: Санкт-Петербург, Обуховской Обороны пр., 26, 28, объекта культурного наследия регионального значения «Прокатная и сталелитейная мастерская "Невского железоделательного, механического и корабельного завода" ("Невского железопрокатного завода" П.Ф. Семяникова и В.А. Полетики)», расположенного по адресу: Санкт-Петербург, пр. Обуховской Обороны, д. 38, часть литеры В (В4, В6), помещения 1-Н (28, 30 - 41, 43 - 55), 5-Н (29, 30), 6-Н (1, 2), 7-Н (1 - 17), выявленного объекта культурного наследия «Комплекс построек "Невского железоделательного, механического и корабельного завода" ("Невского железопрокатного завода" П.Ф. Семяникова и В.А. Полетики)», расположенного по адресу: Санкт-Петербург, Обуховской Обороны пр., 51, литеры АФ, Л, объекта культурного наследия регионального значения «Памятник В.И. Ленину», расположенного по адресу: Санкт-Петербург, Обуховской Обороны пр., 51, и выявленного объекта культурного наследия «Особняк», расположенного по адресу: Санкт-Петербург, Обуховской Обороны пр., 59, при проведении земляных, мелиоративных и (или) хозяйственных работ, предусмотренных статьей 25 Лесного кодекса Российской Федерации работ по использованию лесов и иных работ на земельном участке, непосредственно связанном с земельными участками в границах территории объектов культурного наследия: «Газопровод среднего давления для связи с газопроводами по пр. Обуховской Обороны и ул. Книпович 2 этап. Газопровод по пр. Обуховской Обороны от д. 26 до Общественного пер.» - «Меры по обеспечению сохранности объекта культурного наследия регионального значения «Провиантский склад ("Провиантский магазин") на Рожке с домом смотрителя и прилегающей территорией», расположенного по адресу: Санкт-Петербург, Обуховской Обороны пр., 26, 28, объекта культурного наследия регионального значения «Прокатная и сталелитейная мастерская "Невского железоделательного, механического и корабельного завода" ("Невского железопрокатного завода" П.Ф. Семяникова и В.А. Полетики)», расположенного по адресу: Санкт-Петербург, пр. Обуховской Обороны, д. 38, часть литеры В (В4, В6), помещения 1-Н (28, 30 - 41, 43 - 55), 5-Н (29, 30), 6-Н (1, 2), 7-Н (1 - 17), выявленного объекта культурного наследия «Комплекс построек "Невского железоделательного, механического и корабельного

завода" ("Невского железопрокатного завода" П.Ф. Семянникова и В.А. Полетики)», расположенного по адресу: Санкт-Петербург, Обуховской Оборона пр., 51, литеры АФ, Л, объекта культурного наследия регионального значения «Памятник В.И. Ленину», расположенного по адресу: Санкт-Петербург, Обуховской Оборона пр., 51, и выявленного объекта культурного наследия «Особняк», расположенного по адресу: Санкт-Петербург, Обуховской Оборона пр., 59, при реализации проектного решения по объекту «Газопровод среднего давления для связи с газопроводами по пр. Обуховской Оборона и ул. Книпович 2 этап. Газопровод по пр. Обуховской Оборона от д. 26 до Общественного пер.», шифр: 78-10-2476-ОСОКН, ООО «ЦИИВС», 2022 г.

ж. Перечень документов, предоставленных заявителем

- Проектная документация «Меры по обеспечению сохранности объекта культурного наследия регионального значения «Провиантский склад ("Провиантский магазин") на Рожке с домом смотрителя и прилегающей территорией», расположенного по адресу: Санкт-Петербург, Обуховской Оборона пр., 26, 28, объекта культурного наследия регионального значения «Прокатная и сталелитейная мастерская "Невского железоделательного, механического и корабельного завода" ("Невского железопрокатного завода" П.Ф. Семянникова и В.А. Полетики)», расположенного по адресу: Санкт-Петербург, пр. Обуховской Оборона, д. 38, часть литеры В (В4, Вб), помещения 1-Н (28, 30 - 41, 43 - 55), 5-Н (29, 30), 6-Н (1, 2), 7-Н (1 - 17), выявленного объекта культурного наследия «Комплекс построек "Невского железоделательного, механического и корабельного завода" ("Невского железопрокатного завода" П.Ф. Семянникова и В.А. Полетики)», расположенного по адресу: Санкт-Петербург, Обуховской Оборона пр., 51, литеры АФ, Л, объекта культурного наследия регионального значения «Памятник В.И. Ленину», расположенного по адресу: Санкт-Петербург, Обуховской Оборона пр., 51, и выявленного объекта культурного наследия «Особняк», расположенного по адресу: Санкт-Петербург, Обуховской Оборона пр., 59, при реализации проектного решения по объекту «Газопровод среднего давления для связи с газопроводами по пр. Обуховской Оборона и ул. Книпович 2 этап. Газопровод по пр. Обуховской Оборона от д. 26 до Общественного пер.», (шифр: 78-10-2476-ОСОКН), разработанная ООО «ЦИИВС» в 2022 году;
- Приказ от 20 февраля 2001 г. № 15 «Об утверждении списка вновь выявленных объектов, представляющих историческую, научную, художественную или иную культурную ценность» (Приложение № 1 – извлечение);
- Распоряжение КГИОП от 29.09.2009 №10-28 «О включении выявленных объектов культурного наследия в единый государственный реестр объектов культурного

наследия (памятников истории и культуры) народов Российской Федерации» (Приложение № 2);

- Решение Санкт-петербургского городского совета народных депутатов от 7 сентября 1993 года №327 «Об объявлении памятниками истории и культуры объектов градостроительства и архитектуры Санкт-Петербурга» (Приложение № 3 – извлечение);

- Приказ КГИОП от 23.10.2009 №8-239 «О внесении изменений в Список выявленных объектов культурного наследия» (Приложение № 4);

- Распоряжение КГИОП от 29.08.2011 №10-520 «Об утверждении перечня предметов охраны здания «Дом смотрителя», входящего в состав объекта культурного наследия регионального значения «Провиантский склад («Провиантский магазейн») на Рожке с домом смотрителя и прилегающей территорией» (Приложение № 5);

- Распоряжение КГИОП от 20.02.2018 №60-р «Об утверждении предмета охраны объекта культурного наследия регионального значения «Здание склада» (Приложение № 6);

- Распоряжение КГИОП от 23.05.2011 №10-218 «Об утверждении перечня предметов охраны объекта культурного наследия регионального значения «Прокатная и сталелитейная мастерская «Невского железодельного, механического и корабельного завода» («Невского железопрокатного завода» П.Ф. Семянникова и В.А. Полетики)» (Приложение № 7);

- Распоряжение КГИОП от 03.12.2021 №325-рп «Об утверждении предмета охраны выявленного объекта культурного наследия «Заводоуправление», входящего в состав выявленного объекта культурного наследия «Комплекс построек «Невского железодельного, механического и корабельного завода» («Невского железопрокатного завода» П.Ф. Семянникова и В.А. Полетики)» (Приложение № 8);

- Распоряжение КГИОП от 30.08.2011 №10-524 «Об утверждении перечня предметов охраны выявленного объекта культурного наследия «Особняк», расположенного по адресу: Санкт-Петербург, Невский район, проспект Обуховской Обороны, д. 59, литера А» (Приложение № 9);

- Распоряжение КГИОП от 11.03.2019 №105-р «Об утверждении предмета охраны объекта культурного наследия регионального значения «Памятник В.И. Ленину» (Приложение № 10);

- План границ территории объекта культурного наследия регионального значения «Провиантский склад ("Провиантский магазин") на Рожке» от 27.06.2005 г. (Приложение № 11);

- Распоряжение КГИОП от 11.03.2022 №162-рп «Об утверждении границ и режима использования территории объекта культурного наследия регионального значения «Прокатная и сталелитейная мастерская «Невского железоделательного, механического и корабельного завода» («Невского железопрокатного завода» П.Ф. Семянникова и В.А. Полетики)» (Приложение № 12);
- План границ территории выявленного объекта культурного наследия «Комплекс построек "Невского железоделательного, механического и корабельного завода" ("Невского железопрокатного завода" П.Ф. Семянникова и В.А. Полетики)» от 27.10.2009 г. (Приложение № 13);
- План границ территории выявленного объекта культурного наследия «Особняк» от 30.07.2003 г. (Приложение № 14);
- План границ территории объекта культурного наследия регионального значения «Памятник Ленину В.И.» от 02.09.2005 г. (Приложение № 15);
- Распоряжение КГИОП от 25.10.2018 №07-19-477/18 «Об утверждении охранного обязательства собственника или иного законного владельца объекта культурного наследия регионального значения «Дом смотрителя», включенного в единый государственный реестр объектов культурного наследия (памятников истории и культуры) народов Российской Федерации» (Приложение № 16);
- Распоряжение КГИОП от 26.02.2021 №07-19-43/21 «Об утверждении охранного обязательства собственника или иного законного владельца объекта культурного наследия регионального значения «Прокатная и сталелитейная мастерская «Невского железоделательного, механического и корабельного завода» («Невского железопрокатного завода» П.Ф. Семянникова и В.А. Полетики)», включенного в единый государственный реестр объектов культурного наследия (памятников истории и культуры) народов Российской Федерации» (Приложение № 17);
- Охранное обязательство №10412 от 01.11.2011 (Приложение № 18);
- Распоряжение КГИОП от 17.06.2019 №07-19-220/19 «Об утверждении охранного обязательства собственника или иного законного владельца объекта культурного наследия регионального значения «Памятник В.И. Ленину», включенного в единый государственный реестр объектов культурного наследия (памятников истории и культуры) народов Российской Федерации» (Приложение № 19);
- Приказ Министерства культуры Российской Федерации от 10.11.2017 №122082-р «О регистрации объекта культурного наследия регионального значения «Провиантский склад («Провиантский магазейн») на Рожке с домом смотрителя и прилегающей территорией», 1819–1821 гг., 1835 г. (г. Санкт-Петербург) в едином

государственном реестре объектов культурного наследия (памятников истории и культуры) народов Российской Федерации» (Приложение № 20);

- Приказ Министерства культуры Российской Федерации от 15.11.2017 №122992-р «О регистрации объекта культурного наследия регионального значения «Здание склада», 1819–1821 гг., входящего в состав объекта культурного наследия регионального значения «Провиантский склад («Провиантский магазейн») на Рожке с домом смотрителя и прилегающей территорией», 1819–1821 гг., 1835 г. (г. Санкт-Петербург), в едином государственном реестре объектов культурного наследия (памятников истории и культуры) народов Российской Федерации» (Приложение № 21);

- Приказ Министерства культуры Российской Федерации от 15.11.2017 №122995-р «О регистрации объекта культурного наследия регионального значения «Дом смотрителя», 1835 г., входящего в состав объекта культурного наследия регионального значения «Провиантский склад («Провиантский магазейн») на Рожке с домом смотрителя и прилегающей территорией», 1819–1821 гг., 1835 г. (г. Санкт-Петербург), в едином государственном реестре объектов культурного наследия (памятников истории и культуры) народов Российской Федерации» (Приложение № 22);

- Приказ Министерства культуры Российской Федерации от 10.11.2017 №122526-р «О регистрации объекта культурного наследия регионального значения «Памятник В.И. Ленину», 1926 г. (г. Санкт-Петербург) в едином государственном реестре объектов культурного наследия (памятников истории и культуры) народов Российской Федерации» (Приложение № 23);

- Паспорт объекта культурного наследия регионального значения «Здание склада» от 11.03.2022 (Приложение № 24);

- Паспорт объекта культурного наследия регионального значения «Дом смотрителя» от 11.03.2022 (Приложение № 25);

- Письмо КГИОП от 23.12.2021 № 01-27-1740/21-0-1 (Приложение № 26);

- Информационное письмо от 28.03.2022 г. №78-10-2711 (Приложение № 29).

- Выписка ЕГРН от 24.03.2022 №99/2022/459085163; выписка ЕГРН от 24.03.2022 №99/2022/459082587 (Приложение № 33).

з. Сведения об обстоятельствах, повлиявших на процесс проведения и результаты экспертизы

Отсутствуют.

и. Сведения о проведенных исследованиях с указанием примененных методов, объема и характера выполненных работ и их результатов

Настоящая экспертиза проведена в соответствии с Федеральным законом от 25.06.2002 № 73-ФЗ «Об объектах культурного наследия (памятниках истории и культуры) народов Российской Федерации» (далее по тексту Акта - Закон), Положением о государственной историко-культурной экспертизе, утвержденным Постановлением Правительства Российской Федерации от 15.07.2009 № 569.

В рамках настоящей экспертизы экспертом были проведены следующие исследования:

Архивно-библиографическое исследование в объеме, необходимом для принятия экспертом соответствующих решений, с целью выявления материалов, содержащих сведения по истории освоения участка. В рамках архивно-библиографических исследований была изучена библиография в Русском фонде Российской национальной библиотеке (РНБ), Библиотеке Академии Наук, фонды государственного исторического архива.

В ходе проведения архивно-библиографического исследования были выявлены документы и материалы, относящиеся к объекту экспертизы.

При проведении экспертизы эксперт соблюдал принципы проведения экспертизы, установленные статьей 29 Федерального закона «Об объектах культурного наследия (памятниках истории и культуры) народов Российской Федерации», обеспечивал объективность, всесторонность и полноту проводимых исследований, а также достоверность и обоснованность своих выводов; самостоятельно оценивал результаты исследований, ответственно и точно формулировал выводы в пределах своей компетенции.

Исследования проводились на основе принципов научной обоснованности, объективности и законности, презумпции сохранности объекта культурного наследия, соблюдения требований безопасности в отношении объекта культурного наследия, а также объектов культурного наследия, расположенных на непосредственно прилегающей территории, достоверности и полноты информации.

Указанные исследования были проведены с применением методов натурного, историко-архивного и историко-архитектурного анализа в объеме, достаточном для обоснования вывода государственной историко-культурной экспертизы. Результаты исследований, проведенных в рамках экспертизы, были оформлены в виде настоящего акта.

к. Факты и сведения, выявленные и установленные в результате проведенных исследований

Согласно проведенному анализу проектной документации, участок проектирования расположен на земельном участке, непосредственно связанном с земельными участками в границах территории объекта культурного наследия регионального значения «Провиантский склад ("Провиантский магазейн") на Рожке с домом смотрителя и прилегающей территорией», расположенного по адресу: Санкт-Петербург, Обуховской Обороны пр., 26, 28, объекта культурного наследия регионального значения «Прокатная и сталелитейная мастерская "Невского железоделательного, механического и корабельного завода" ("Невского железопрокатного завода" П.Ф. Семянникова и В.А. Полетики)», расположенного по адресу: Санкт-Петербург, пр. Обуховской Обороны, д. 38, часть литеры В (В4, В6), помещения 1-Н (28, 30 - 41, 43 - 55), 5-Н (29, 30), 6-Н (1, 2), 7-Н (1 - 17), выявленного объекта культурного наследия «Комплекс построек "Невского железоделательного, механического и корабельного завода" ("Невского железопрокатного завода" П.Ф. Семянникова и В.А. Полетики)», расположенного по адресу: Санкт-Петербург, Обуховской Обороны пр., 51, литеры АФ, Л, объекта культурного наследия регионального значения «Памятник В.И. Ленину», расположенного по адресу: Санкт-Петербург, Обуховской Обороны пр., 51, и выявленного объекта культурного наследия «Особняк», расположенного по адресу: Санкт-Петербург, Обуховской Обороны пр., 59.

Согласно Закону Санкт-Петербурга от 24.08.2008 №820-7 «О границах объединенных зон охраны объектов культурного наследия, расположенных на территории Санкт-Петербурга, режимах использования земель и требованиях к градостроительным регламентам в границах указанных зон» - участок проектирования находится в границах единой зоны регулирования застройки и хозяйственной деятельности ЗРЗ(12)02.

Краткие исторические сведения об участке проектирования.

Участок проектирования расположен по пр. Обуховской Обороны, от дома 26 до Общественного переулка.

С петровских времен эта магистраль (пр. Обуховской Обороны) была началом дороги в Шлиссельбург. Город, основанный в 1323 году новгородцами как крепость Орешек, попавший в 1617 году под власть шведов и переименованный ими в Нотебург (перевод русского названия), в 1702 году был взят русскими войсками и по указу Петра I получил новое имя – Шлиссельбург, от немецкого *Schlusselfurg* – «ключ-крепость». Непривычное название долго «обкатывалось» в русском языке, что отражалось на наименовании дороги. Наряду с официальной формой – Шлиссельбургская дорога, известной уже с 1733 года, на протяжении всего XVIII века существовали многочисленные варианты: Слссельбургская, Шлюссельбургская, Шлюссенбург-ская, Шлютельбургская,

Шлютенбургская. Из Шлиссельбурга дорога шла дальше, на Тихвин, а затем на Архангельск, отсюда названия Тихфинская или Тифинская, а также Архангелогородская дорога. Правописание первых двух топонимов связано с тем, что несвойственный русскому языку звук «ф» в диалектах часто заменялся на сочетание «хв» («Хведор»). Такое произношение считалось простонародным, и некоторые «грамотеи», чтобы доказать свою ученость, часто делали обратную замену – передавали «хв» через «ф» даже в тех словах, где это сочетание было правильным.

С 1835 года параллельно существовали наименования Шлиссельбургский и Архангелогородский тракт. Однако слово «тракт» в русском языке не прижилось, и с середины XIX века его заменили на «шоссе». Название Архангелогородское шоссе держалось до конца XIX столетия, Шлиссельбургское шоссе в Усть-Ижоре и Понтонном существует и сейчас.

В Петербурге же с 1849 года за магистралью закрепляется название Шлиссельбургский проспект. Он шел от Александровской площади до реки Славянки, но поскольку граница города в то время проходила по северному краю территории Невского завода, то в каждом из поселков за городской чертой это был отдельный проезд со своей нумерацией домов и со своим наименованием: от Невского завода до Московской улицы (улица Крупской) – проспект Села Смоленского, от Московской улицы до Владимирского переулка (Фарфоровская улица) – проспект Поселка Михаила Архангела, от Владимирского переулка до Куракиной дороги (Леснозаводская улица) – проспект Села Фарфорового Завода, от Куракиной дороги до Троицкого поля (у современного дома №261) – проспект Села Александровского, от Троицкого поля до реки Мурзинки – проспект Деревни Мурзинки, дальше шел проспект Села Рыбацкого, нынешний Рыбацкий проспект.

К каждому из этих названий официально спереди должно было прибавляться слово «Шлиссельбургский», но никто этого, конечно, не делал, а после 1917 года об этом и вовсе забыли. Фактически Шлиссельбургский проспект заканчивался у Невского завода. Вместо длинного имени проспект Поселка Михаила Архангела, и только вместо него, иногда употреблялось другое – проспект Александровской волости, хотя в волость с центром в селе Александровском входили и село Фарфорового завода, и деревня Мурзинка.

В 1917 году все поселки, кроме Рыбацкого, вошли в городскую черту, но их названия продолжали употребляться вплоть до 1950-х годов. Правда, не все: название поселка Михаила Архангела, которое велось от церкви, построенной Борисом Лорбергом в 1862 году на углу Шлиссельбургского проспекта и Московской улицы и снесенной в 1930-е годы, постарались забыть, а 2 января 1926 года проспект переименовали в улицу Крупской, в честь жены В. И. Ленина Н. К. Крупской (1869—1939). Здесь в 1891—1896 годах она вела

занятия с рабочими в библиотеке Невского общества устройства народных развлечений (современный адрес – проспект Обуховской Обороны, 149, здание не сохранилось). Фактически установилось название проспект Крупской. Много позже, когда проспекта Крупской уже не было, в честь Н. К. Крупской переименовали Московскую улицу.

Село Фарфорового завода в 1918 году переименовали в село Володарского, в честь революционера В. Володарского (М. М. Гольдштейна, 1891—1918), убитого 20 июня того же года; соответственно изменилось и имя проходящего через это село проспекта. В 1925 году в центре села установили памятник Володарскому, а в 1936 году в этом месте был открыт Володарский мост.

Село Александровское переименовывать не стали, но проспект Села Александровского стал 19 мая 1931 года проспектом Памяти Обуховской Обороны. Так советские историки называли события, произошедшие в мае 1901 года на располагавшемся в селе Александровском Обуховском заводе. Все началось 1 мая, когда по призыву социал-демократов и народников в знак Международного дня солидарности трудящихся около 1500 человек не вышли на работу. Тогда 26 человек были уволены, что послужило поводом к волнениям и забастовке, и 7 мая несколько тысяч возмущенных рабочих собрались у заводоуправления. Они потребовали объявить 1 мая нерабочим днем, восстановить на работе уволенных, освободить арестованных полицией, установить 8-часовой рабочий день, повысить зарплату и т. д. Произошли столкновения с полицией, несколько рабочих были убиты и ранены. Постепенно слово «Памяти» из имени проспекта исчезло.

Проспект Села Смоленского и проспект Деревни Мурзинки своих названий до 1952 года не меняли. 15 декабря 1952-го шесть проспектов наконец объединили под общим наименованием – проспект Обуховской Обороны. Долгое время он шел от площади Александра Невского до реки Мурзинки, а 23 февраля 1987 года был продлен на юг до улицы Третьей Пятилетки (ныне Караваевская улица).

Краткие исторические сведения "Невский железодельный, механический и корабельный завод" ("Невский железопрокатный завод" П.Ф. Семяникова и В.А. Полетики)»

В пушкинские годы на месте Завода, здесь находилась дача чиновника и архитектора Георгия Шишова.

В 1850-х гг. работала шелковая фабрика Бинарда.

Но уже в середине XIX в. здесь же открылось небольшое чугунолитейное предприятие. Владел им англичанин Томсон. Завод выпускал артиллерийские снаряды и чугунное литье.

В 1857 г. предприятие приобрели генерал-майор Петр Федорович Семянников и подполковник Василий Аполлонович Полетика - горные инженеры, соученики по Горному институту.

В 1864 г. они открыли завод. Предприятие было названо «Невский литейный и механический завод Семянникова и Полетики», но его чаще называли Семянниковским. На заводе развернулось судостроительное производство.

На берегу Невы была устроена верфь, и в 1858 г. спущены на воду два небольших парохода «Мария» и «Работник». В 1865 г. со стапелей сошел первый российский броненосец «Кремль».

Как раз в это время все флоты мира активно переоснащались, на смену деревянным боевым кораблям приходили броненосцы, шел переход на металлические суда с винтовыми двигателями. Завод оснащался новым оборудованием. Были построены новые производственные корпуса, в том числе и то красно-кирпичное здание *прокатной мастерской*, с четной стороны проспекта. Здесь были прокатно-механические и модельные цеха, эллинги для судов, возведенные арх. Р. Р. Генрихсенем в 1863-1864 гг. На территории были сооружены два крытых металлических эллинга, в которых можно было строить сразу по два больших судна.

В 1868 г. Невский завод получил заявку на постройку паровоза. В 1869 г. был выпущен первый паровоз. В 1870 г. на Всероссийской промышленной выставке в Соляном городке он был награжден Малым Гербом Российской Империи.

В 1870 году завод перешёл к «Русскому обществу механических и горных заводов», которое начало расширение производства под выпуск паровозов. Появляются новые мастерские, а также строится соединительный путь с Николаевской железной дорогой. В 1882 году на заводе выпущен 1000-й паровоз, он становится крупнейшим производителем локомотивов в империи¹.

В то же время на заводе продолжается и военное судостроение. В 1870—1875 годах построен первый в мире броненосный крейсер «Генерал-Адмирал», 1876—1880 — клипера «Разбойник» и «Вестник».

В 1891 году владельцем завода становится инженер и промышленник Валериан Александрович Титов, который организует акционерное общество «Московское товарищество Невского судостроительного и механического завода», привлекая в учредители железнодорожного магната Савву Ивановича Мамонтова^[3]. На территории были сооружены два крытых металлических эллинга, в которых можно было строить сразу

¹ Раков В. А. Локомотивы отечественных железных дорог (1845—1955). — 2-е изд., перераб. и доп.. — М.: Транспорт, 1995. — 564 с.

по два больших судна. В 1899 году завод перешёл во владение товарищества Невского судостроительного и механического заводов.

На развитие судостроения на предприятии наложило отпечаток неудачное расположение завода. Бывшее Шлиссельбургское шоссе (ныне проспект Обуховской Обороны) делило территорию завода на две части. Стапели размещались на берегу Невы по одну сторону шоссе, а производственные мастерские и склады — по другую. Невские мосты, допуская тогда в разводных проёмах проход кораблей лишь малого и среднего водоизмещения, не позволяли строить на этом заводе суда водоизмещением более 8000 тонн. Это и определило специализацию завода — строительство вспомогательных судов, миноносцев, лёгких крейсеров (для последних был возведён ещё один большой эллинг на два стапеля).

Перед русско-японской войной завод сдал флоту крейсера II ранга «Жемчуг» и «Изумруд», значительное число небольших миноносцев таких типов как «Циклон» и «Сокол» (в том числе легендарный миноносец «Стерегущий»). Рабочие завода активно участвовали в революционном движении; чтобы умерить их активность, на предприятии с 1 января 1906 года был впервые в Петербурге введён восьмичасовой рабочий день.

В период промышленного кризиса 1904—1908 годов завод переживал тяжёлые дни. В эти годы судостроительный отдел завода принёс около 2 млн рублей убытка. Стоимость акций завода непрерывно понижалась. Чтобы спасти предприятие от финансового краха, Государственный банк начал скупать акции Невского завода. В 1909 году завод участвовал в конкурсе на строительство трёх подводных лодок для Черноморского флота и победил в нём с проектом 31А Д. Ф. Холланда.

К 1910 году предприятие из частного превратилось в казённое. Число рабочих в 1913 году составляло около 3 тысяч человек. В июле 1910 года выпуском трёхтысячного паровоза отмечено пятидесятилетие с момента привлечения завода к выполнению крупных промышленных заказов.

До 1917 года на заводе было выпущено более 4 тыс. паровозов и 174 судна разного назначения.

В 1918 году Невский завод национализируется и меняет свой профиль на энергомашиностроительный.

В 1930-х годах во время индустриализации страны «Невский завод» становится производителем первой в России центробежной турбомашины для подачи воздуха в доменную печь. Высокими темпами осваиваются новые сложные машины — компрессоры, воздухоудовки, эксгаустеры, турбины, паровые котлы.

В советское время на Невском заводе трудились многие творческие личности, например, поэт Виктор Соснора. Завод носил имя В. И. Ленина.

В 2007 году завод стал ведущей производственной площадкой энергомашиностроительного предприятия «РЭП Холдинг», в состав которого вошел. Началась модернизация производства: реконструкция производственных корпусов и смена металлообрабатывающего оборудования. Через «Петербургскую лизинговую компанию» приобретены станки для обработки крупногабаритного литья и других видов металлообработки на общую сумму более 700 млн рублей. В рамках модернизации в 2008 году Ассоциацией по сносу зданий были снесены металлургический цех, склад горюче-смазочных материалов, несколько гаражей, жилые и административные здания.

В ходе модернизации завода обновлено и построено более 100 тысяч кв.м. производственных площадей, оснащённых современным оборудованием, внедрена интегрированная система менеджмента качества, получены международные сертификаты соответствия, созданы специальные испытательные стенды.

В 2008 году завод приобрел лицензию на производство современной турбины MS5002E мощностью 32 МВт компании General Electric Nuovo Pignone, которая в 2010 году была запущена в серию, а еще через 2 года она выпускается полностью из российских компонентов.

С 2012 года Невский завод стал ведущим предприятием по выпуску инновационного оборудования для газоперекачки: он освоил производство газоперекачивающего агрегата нового поколения «Ладога-32», серийно изготавливает комплектные электрогазоперекачивающие агрегатов с АСУ, электроприводы и магнитные подшипники, центробежные нагнетатели с использованием системы магнитного подвеса.

Краткие исторические сведения. Объект культурного наследия регионального значения «Памятник В.И. Ленину».

Памятник В. И. Ленину у Невского завода — скульптурный монумент в Санкт-Петербурге, установленный в 1926 году на проспекте Обуховской Обороны перед главным корпусом Невского завода. Изготовлен по проекту скульптора М. Я. Харламова и архитектора И. М. Вигдергауза. Это первый монументальный памятник В. И. Ленину, установленный в городе.

Решение об установке памятника В. И. Ленину перед зданием Невского завода было принято на митинге заводских рабочих 20 ноября 1925 года. Средства на его установку собирались среди рабочих, на него отчислялось полпроцента от зарплаты. Таким образом всего за 9 месяцев было собрано 7500 рублей золотом. Скульптор М. Я. Харламов выполнил

проект памятника, который выносился на обсуждение рабочих². Бронзовая скульптура была отлита на заводе «Красный выборжец». Рытьём котлована для постамента и установкой памятника занимались рабочие Невского завода.

Торжественное открытие памятника с многотысячным митингом состоялось 8 августа 1926 года. Покрывало с него снял Фёдор Богданов, работавший на заводе ещё с 1879 года.

Бронзовый Ленин стоит на прямоугольном ступенчатом пьедестале из блоков серого гранита. Скульптор запечатлел его с книгой в левой руке в момент выступления.

В отличие от более поздней традиции, правая рука Ленина направлена не вперёд, а немного назад.

На постаменте закреплена мраморная доска с надписью «Любимому вождю и учителю рабочего класса. 8 августа 1926 года».

Высота скульптуры составляет 3 м, высота постамента — 3,5 м

Краткие исторические сведения. Выявленный объект культурного наследия «Особняк».

Особняк, расположенный на пр. Обуховской Обороны, 59 построен в 1860-х годах архитектором Романом Романовичем фон Генрихсен. Здание построено в стиле неоренессанс, который был весьма популярен в эти годы за счет своей экономичности.

В советские годы в этом здании располагалась Городская автошкола №2 РОСТО (ДОСААФ), на протяжении 47 лет готовившая водителей.

В 2013-2014 гг. в здании производилась реконструкция. На сегодняшний день, здание находится в ведении судебных приставов.

Объект культурного наследия регионального значения «Провиантский склад ("Провиантский магазин") на Рожке с домом смотрителя и прилегающей территорией»

Объект культурного наследия регионального значения «Провиантский склад ("Провиантский магазин") на Рожке с домом смотрителя и прилегающей территорией» является объектом культурного наследия регионального значения на основании Решения Санкт-петербургского городского совета народных депутатов от 7 сентября 1993 года №327 «Об объявлении памятниками истории и культуры объектов градостроительства и архитектуры Санкт-Петербурга».

² Памятники Ильичу в Ленинграде. Лениздат, 1970. С. 12—13

В состав объекта культурного наследия регионального значения «Провиантский склад ("Провиантский магазин") на Рожке с домом смотрителя и прилегающей территорией» входят следующие объекты культурного наследия регионального значения:

- «Здание склада» 1819-1821 гг., арх. В.П.Стасов, расположенное по адресу: г. Санкт-Петербург, проспект Обуховской Обороны, дом 28, литера А;

- «Дом смотрителя» 1835 г., автор не установлен, расположенное по адресу: г. Санкт-Петербург, проспект Обуховской Обороны, дом 26, литера А.

Предмет охраны утвержден на объект культурного наследия регионального значения «Дом смотрителя» - Распоряжение КГИОП от 29.08.2011 №10-520 «Об утверждении перечня предметов охраны здания «Дом смотрителя», входящего в состав объекта культурного наследия регионального значения «Провиантский склад («Провиантский магазин») на Рожке с домом смотрителя и прилегающей территорией».

Также утвержден на объект культурного наследия регионального значения «Здание склада» - Распоряжение КГИОП от 20.02.2018 №60-р «Об утверждении предмета охраны объекта культурного наследия регионального значения «Здание склада».

Границы территории утверждены. План границ территории объекта культурного наследия регионального значения «Провиантский склад ("Провиантский магазин") на Рожке» от 27.06.2005 г.

Охранное обязательство утверждено на объект культурного наследия регионального значения «Дом смотрителя» - Распоряжение КГИОП от 25.10.2018 №07-19-477/18 «Об утверждении охранного обязательства собственника или иного законного владельца объекта культурного наследия регионального значения «Дом смотрителя», включенного в единый государственный реестр объектов культурного наследия (памятников истории и культуры) народов Российской Федерации»;

Режим использования территории объекта согласно ст. 5.1. Федерального Закона № 73-ФЗ.

Паспорт объекта составлен на объект культурного наследия регионального значения «Здание склада» от 11.03.2022.

Также паспорт составлен на объект культурного наследия регионального значения «Дом смотрителя» от 11.03.2022.

Приказы о регистрации объекта:

- Приказ Министерства культуры Российской Федерации от 10.11.2017 №122082-р «О регистрации объекта культурного наследия регионального значения «Провиантский склад («Провиантский магазин») на Рожке с домом смотрителя и прилегающей территорией»,

1819–1821 гг., 1835 г. (г. Санкт-Петербург) в едином государственном реестре объектов культурного наследия (памятников истории и культуры) народов Российской Федерации»;

- Приказ Министерства культуры Российской Федерации от 15.11.2017 №122992-р «О регистрации объекта культурного наследия регионального значения «Здание склада», 1819–1821 гг., входящего в состав объекта культурного наследия регионального значения «Провиантский склад («Провиантский магазейн») на Рожке с домом смотрителя и прилегающей территорией», 1819–1821 гг., 1835 г. (г. Санкт-Петербург), в едином государственном реестре объектов культурного наследия (памятников истории и культуры) народов Российской Федерации»;

- Приказ Министерства культуры Российской Федерации от 15.11.2017 №122995-р «О регистрации объекта культурного наследия регионального значения «Дом смотрителя», 1835 г., входящего в состав объекта культурного наследия регионального значения «Провиантский склад («Провиантский магазейн») на Рожке с домом смотрителя и прилегающей территорией», 1819–1821 гг., 1835 г. (г. Санкт-Петербург), в едином государственном реестре объектов культурного наследия (памятников истории и культуры) народов Российской Федерации».

Объект культурного наследия регионального значения «Прокатная и сталелитейная мастерская "Невского железодельного, механического и корабельного завода" ("Невского железопрокатного завода" П.Ф. Семяникова и В.А. Полетики)».

Объект культурного наследия регионального значения «Прокатная и сталелитейная мастерская "Невского железодельного, механического и корабельного завода" ("Невского железопрокатного завода" П.Ф. Семяникова и В.А. Полетики)» является объектом культурного наследия регионального значения на основании Распоряжения КГИОП от 29.09.2009 №10-28 «О включении выявленных объектов культурного наследия в единый государственный реестр объектов культурного наследия (памятников истории и культуры) народов Российской Федерации».

Адрес: Санкт-Петербург, проспект Обуховской Обороны, дом 38, литера В.

Адрес, согласно Распоряжению КГИОП от 29.09.2009 №10-28 «О включении выявленных объектов культурного наследия в единый государственный реестр объектов культурного наследия (памятников истории и культуры) народов Российской Федерации»: Санкт-Петербург, пр. Обуховской Обороны, д. 38, часть литеры В (В4, В6), помещения 1-Н (28, 30 - 41, 43 - 55), 5-Н (29, 30), 6-Н (1, 2), 7-Н (1 - 17).

Предмет охраны утвержден Распоряжением КГИОП от 23.05.2011 №10-218 «Об утверждении перечня предметов охраны объекта культурного наследия регионального

значения «Прокатная и сталелитейная мастерская «Невского железодельного, механического и корабельного завода» («Невского железопрокатного завода» П.Ф. Семянникова и В.А. Полетики)».

Границы территории утверждены Распоряжением КГИОП от 11.03.2022 №162-рп «Об утверждении границ и режима использования территории объекта культурного наследия регионального значения «Прокатная и сталелитейная мастерская «Невского железодельного, механического и корабельного завода» («Невского железопрокатного завода» П.Ф. Семянникова и В.А. Полетики)».

Охранное обязательство утверждено Распоряжением КГИОП от 26.02.2021 №07-19-43/21 «Об утверждении охранного обязательства собственника или иного законного владельца объекта культурного наследия регионального значения «Прокатная и сталелитейная мастерская «Невского железодельного, механического и корабельного завода» («Невского железопрокатного завода» П.Ф. Семянникова и В.А. Полетики)», включенного в единый государственный реестр объектов культурного наследия (памятников истории и культуры) народов Российской Федерации».

Режим использования территории утвержден Распоряжением КГИОП от 11.03.2022 №162-рп «Об утверждении границ и режима использования территории объекта культурного наследия регионального значения «Прокатная и сталелитейная мастерская «Невского железодельного, механического и корабельного завода» («Невского железопрокатного завода» П.Ф. Семянникова и В.А. Полетики)».

Выявленный объект культурного наследия «Комплекс построек "Невского железодельного, механического и корабельного завода" ("Невского железопрокатного завода" П.Ф. Семянникова и В.А. Полетики)».

Выявленный объект культурного наследия «Комплекс построек "Невского железодельного, механического и корабельного завода" ("Невского железопрокатного завода" П.Ф. Семянникова и В.А. Полетики)» является выявленным объектом культурного наследия на основании Приказа от 20 февраля 2001 г. № 15 «Об утверждении списка вновь выявленных объектов, представляющих историческую, научную, художественную или иную культурную ценность».

Кроме того, имеется Приказ КГИОП от 23.10.2009 №8-239 «О внесении изменений в Список выявленных объектов культурного наследия».

Адрес: Санкт-Петербург, Обуховской Обороны пр., 51, литеры АФ, Л.

В состав выявленного объекта культурного наследия «Комплекс построек "Невского железодельного, механического и корабельного завода" ("Невского железопрокатного

завода" П.Ф. Семянникова и В.А. Полетики)» входят следующие выявленные объекты культурного наследия:

- «Заводоуправление», адрес: Санкт-Петербург, Обуховской Обороны пр., 51, литера АФ;

- «Компрессорная» адрес: Санкт-Петербург, Обуховской Обороны пр., 51, литера Л.

Предмет охраны утвержден Распоряжением КГИОП от 03.12.2021 №325-рп «Об утверждении предмета охраны выявленного объекта культурного наследия «Заводоуправление», входящего в состав выявленного объекта культурного наследия «Комплекс построек «Невского железоделательного, механического и корабельного завода» («Невского железопрокатного завода» П.Ф. Семянникова и В.А. Полетики)».

Границы территории утверждены Планом границ территории выявленного объекта культурного наследия «Комплекс построек "Невского железоделательного, механического и корабельного завода" ("Невского железопрокатного завода" П.Ф. Семянникова и В.А. Полетики)» от 27.10.2009 г.

Охранное обязательство не утверждено.

Режим использования территории объекта согласно ст. 5.1. Федерального Закона № 73-ФЗ.

Объект культурного наследия регионального значения «Памятник В.И. Ленину».

Объект культурного наследия регионального значения «Памятник В.И. Ленину» является объектом культурного наследия регионального значения на основании Решения исполкома Ленгорсовета № 757 от 24.10.1977, а также на основании Приказа Министерства культуры Российской Федерации от 10.11.2017 №122526-р «О регистрации объекта культурного наследия регионального значения «Памятник В.И. Ленину», 1926 г. (г. Санкт-Петербург) в едином государственном реестре объектов культурного наследия (памятников истории и культуры) народов Российской Федерации».

Предмет охраны утвержден. Распоряжением КГИОП от 11.03.2019 №105-р «Об утверждении предмета охраны объекта культурного наследия регионального значения «Памятник В.И. Ленину».

Границы территории утверждены Планом границ территории объекта культурного наследия регионального значения «Памятник Ленину В.И.» от 02.09.2005 г.

Охранное обязательство утверждено Распоряжением КГИОП от 17.06.2019 №07-19-220/19 «Об утверждении охранного обязательства собственника или иного законного владельца объекта культурного наследия регионального значения «Памятник В.И.

Ленину», включенного в единый государственный реестр объектов культурного наследия (памятников истории и культуры) народов Российской Федерации».

Режим использования территории объекта согласно ст. 5.1. Федерального Закона № 73-ФЗ.

Выявленный объект культурного наследия «Особняк».

Выявленный объект культурного наследия «Особняк» является выявленным объектом культурного наследия на основании Приказа от 20 февраля 2001 г. № 15 «Об утверждении списка вновь выявленных объектов, представляющих историческую, научную, художественную или иную культурную ценность».

Адрес: Санкт-Петербург, Обуховской Обороны пр., 59.

Предмет охраны утвержден Распоряжением КГИОП от 30.08.2011 №10-524 «Об утверждении перечня предметов охраны выявленного объекта культурного наследия «Особняк», расположенного по адресу: Санкт-Петербург, Невский район, проспект Обуховской Обороны, д. 59, литера А».

Границы территории утверждены Планом границ территории выявленного объекта культурного наследия «Особняк» от 30.07.2003 г.

Охранное обязательство утверждено. Охранное обязательство №10412 от 01.11.2011.

Режим использования территории объекта согласно ст. 5.1. Федерального Закона № 73-ФЗ.

Режимы использования территории, на которой расположен участок проектирования.

Согласно Закону Санкт-Петербурга от 24.08.2008 №820-7 «О границах объединенных зон охраны объектов культурного наследия, расположенных на территории Санкт-Петербурга, режимах использования земель и требованиях к градостроительным регламентам в границах указанных зон» - участок проектирования находится в границах единой зоны регулирования застройки и хозяйственной деятельности ЗРЗ(12)02. Проектные решения, указанному режиму использования территории не противоречат.

Общие сведения об объекте экспертизы

Представленная на экспертизу документация «Меры по обеспечению сохранности объекта культурного наследия регионального значения «Провиантский склад ("Провиантский магазин") на Рожке с домом смотрителя и прилегающей территорией», расположенного по адресу: Санкт-Петербург, Обуховской Обороны пр., 26, 28, объекта

культурного наследия регионального значения «Прокатная и сталелитейная мастерская "Невского железоделательного, механического и корабельного завода" ("Невского железопрокатного завода" П.Ф. Семяникова и В.А. Полетики)», расположенного по адресу: Санкт-Петербург, пр. Обуховской Обороны, д. 38, часть литеры В (В4, В6), помещения 1-Н (28, 30 - 41, 43 - 55), 5-Н (29, 30), 6-Н (1, 2), 7-Н (1 - 17), выявленного объекта культурного наследия «Комплекс построек "Невского железоделательного, механического и корабельного завода" ("Невского железопрокатного завода" П.Ф. Семяникова и В.А. Полетики)», расположенного по адресу: Санкт-Петербург, Обуховской Обороны пр., 51, литеры АФ, Л, объекта культурного наследия регионального значения «Памятник В.И. Ленину», расположенного по адресу: Санкт-Петербург, Обуховской Обороны пр., 51, и выявленного объекта культурного наследия «Особняк», расположенного по адресу: Санкт-Петербург, Обуховской Обороны пр., 59, при реализации проектного решения по объекту «Газопровод среднего давления для связи с газопроводами по пр. Обуховской Обороны и ул. Книпович 2 этап. Газопровод по пр. Обуховской Обороны от д. 26 до Общественного пер.», (шифр: 78-10-2476-ОСОКН), является отдельным томом проектной документации по объекту «Газопровод среднего давления для связи с газопроводами по пр. Обуховской Обороны и ул. Книпович 2 этап. Газопровод по пр. Обуховской Обороны от д. 26 до Общественного пер.», содержит аналитику о возможных угрозах и обоснование мероприятий, необходимых для обеспечения сохранности объекта культурного наследия регионального значения «Провиантский склад ("Провиантский магазейн") на Рожке с домом смотрителя и прилегающей территорией», объекта культурного наследия регионального значения «Прокатная и сталелитейная мастерская "Невского железоделательного, механического и корабельного завода" ("Невского железопрокатного завода" П.Ф. Семяникова и В.А. Полетики)», выявленного объекта культурного наследия «Комплекс построек "Невского железоделательного, механического и корабельного завода" ("Невского железопрокатного завода" П.Ф. Семяникова и В.А. Полетики)», объекта культурного наследия регионального значения «Памятник В.И. Ленину», и выявленного объекта культурного наследия «Особняк».

Зона проведения работ расположена на земельном участке, непосредственно связанном с земельными участками в границах территории объекта культурного наследия регионального значения «Провиантский склад ("Провиантский магазейн") на Рожке с домом смотрителя и прилегающей территорией», расположенного по адресу: Санкт-Петербург, Обуховской Обороны пр., 26, 28, объекта культурного наследия регионального значения «Прокатная и сталелитейная мастерская "Невского железоделательного, механического и корабельного завода" ("Невского железопрокатного завода" П.Ф.

Семяникова и В.А. Полетики)», расположенного по адресу: Санкт-Петербург, пр. Обуховской Обороны, д. 38, часть литеры В (В4, Вб), помещения 1-Н (28, 30 - 41, 43 - 55), 5-Н (29, 30), 6-Н (1, 2), 7-Н (1 - 17), выявленного объекта культурного наследия «Комплекс построек "Невского железодельного, механического и корабельного завода" ("Невского железопрокатного завода" П.Ф. Семяникова и В.А. Полетики)», расположенного по адресу: Санкт-Петербург, Обуховской Обороны пр., 51, литеры АФ, Л, объекта культурного наследия регионального значения «Памятник В.И. Ленину», расположенного по адресу: Санкт-Петербург, Обуховской Обороны пр., 51, и выявленного объекта культурного наследия «Особняк», расположенного по адресу: Санкт-Петербург, Обуховской Обороны пр., 59.

Проектной документацией предусматривается выполнение работ по прокладке газопровода по техническому заданию в рамках программы газификации ООО «ПетербургГаз» на 2020 год объектов жилищно-коммунального хозяйства, расположенных на территории Санкт-Петербурга по адресу: Санкт-Петербург, Невский район, пр. Обуховской Обороны от д. 26 по пр. Обуховской Обороны до Общественного переулка.

Газопровод среднего давления прокладывается для связи с газопроводами по пр. Обуховской Обороны от дома 26 до Общественного переулка. Во 2ом этапе предусматривается прокладка газопровода среднего давления от дома 26 (ресторан Невская Жемчужина) до перекрестка с Общественным переулком. Место подключения к ранее запроектированному газопроводу среднего давления осуществляется возле дома 26 по проспекту Обуховской Обороны и прокладывается с применением закрытого способа до дома 36 по проспекту Обуховской Обороны. Далее газопровода прокладывается с применением открытого способа строительства от дома 36 до Общественного переулка и пересекает перекресток Большого Смоленского проспекта с проспектом Обуховской Обороны. Возле Большого Смоленского проспекта осуществляется переподключение потребителя. Выполняемые работы по прокладке газопровода вдоль проспекта Обуховской Обороны выполняются в соответствии с выданными техническими условиями и согласованием проектной документации в СПб «ГУП ГОРЭЛЕКТРОТРАНС».

Для подземной прокладки газопроводов используются полиэтиленовые трубы по ГОСТ Р 58121.2-2018. Для устройства футляров используются полиэтиленовые трубы ПЭ 100 с SDR не более SDR 11 и коэффициентом запаса прочности не менее 3,2 по ГОСТ Р 58121.2-2018.

Протяженность постоянных газопроводов среднего давления составляет 837,30 м.

Длина существующих отключаемых полиэтиленовых газопроводов среднего давления составляет 118,0м. отключаемые газопроводы заглушить с предварительной

продувкой, длинна демонтируемого полиэтиленового трубопровода составляет 151,7м.

Строительство полиэтиленового газопровода среднего давления предусматривается в траншее на глубине до 3,50 м открытым и закрытым способом.

Присоединение проектируемого газопровода среднего давления в Уз.1 (ПК0) к ранее запроектированному ПЭ газопроводу с.д. Дн225, предусматривается муфтой встык с перекрытием задвижки Ду200, проложенному по проспекту Обуховской Обороны возле дома 26.

Присоединение проектируемого газопровода среднего давления в Уз.20 (ПК7+18,8) к существующему полиэтиленовому газопроводу среднего давления Дн110, в рамках технологического узла присоединения, предусматривается с помощью электросварного редуционного тройника Дн225/110 с перекрытием задвижки Ду100, проложенному по проспекту Обуховской Обороны, возле перекрестка Большого Смоленского проспекта и проспекта Обуховской Обороны.

Присоединение проектируемого газопровода среднего давления в Уз.26.1 1ПК0+1,2) к существующему полиэтиленовому газопроводу среднего давления Дн110, предусматривается с помощью электросварного тройника Дн110/110 с перекрытием задвижки Ду100 с одной стороны и устройства для передавливания с другой стороны в рамках технологического узла присоединения с отсоединение ПЭ газопровода Дн110 с установкой катушки на место седелки Дн110/63. Увязано с исполнительными чертежами ООО "ВИКТОРИЯ-ПЛЮС", выполненными по проекту ООО "Газпроектмонтаж", шифр проекта 5-08/2005 ГСН.

Газопровод среднего давления прокладывается закрытым и открытым способами строительства по проспекту Обуховской Обороны от дома 26 до Общественного переулка, где осуществляется врезка в существующий газопровод среднего давления и замыкается кольцо для связи с газопроводами по проспекту Обуховской Обороны и улицей 2й Луч. Диаметры проектируемого газопровода предусмотрены в соответствии со схемой газоснабжения, разработанной и утвержденной ООО «ПетербургГаз».

Проектом предусмотрена подземная прокладка газопровода с применением труб из полиэтилена ПЭ 100 с SDR не более SDR 11 и коэффициентом запаса прочности не менее 3,2 по ГОСТ Р 58121.2-2018.

Подземно газопровод прокладывается с применением открытого и закрытого (методом ГНБ) способов строительства.

При прокладке подземных газопроводов открытым способом проектом предусмотрена песчаная подсыпка и подбивка тела газопровода толщиной 10 см и песчаная засыпка газопровода на толщину 20 см над верхней образующей трубы. Траншеи и

котлованы должны быть закреплены в зависимости от глубины в соответствии со СНиП 3.02.01-87 «Земляные сооружения, основания и фундаменты» инвентарными щитами.

Прокладка газопровода по проспекту Обуховской Оборона и восстановление дорожного покрытия, выполняются с разделением на технологические этапы.

Технологические этапы:

Технологический этап № 1 – строительство газопровода открытым способом (участок (ПК0) - (ПК1+0,5)).

На данном этапе предусматривается прокладка газопровода открытым и закрытым способом, производится потраншейное восстановление проспекта Обуховской Оборона. Учитывая насыщенность данного участка подземными коммуникациями и способ прокладки, принимаем продолжительность работ на данном этапе **10 дней**.

Технологический этап № 2 – строительство газопровода открытым и закрытым способом (участок (ПК1+0,5) - (ПК3+65,5))

На данном этапе предусматривается прокладка газопровода закрытым способом, производится потраншейное восстановление проспекта Обуховской Оборона. Учитывая, что прокладка газопровода закрытым способом позволяет сокращать время проведения работ, принимаем продолжительность работ на данном этапе **12 дней**.

Технологический этап №3 – строительство газопровода открытым способом (участок (ПК3+65,5) - (ПК5+70,0))

На данных этапах предусматривается прокладка газопровода открытым способом, производится потраншейное восстановление проспекта Обуховской Оборона. Учитывая насыщенность данного участка подземными коммуникациями и способ прокладки, принимаем продолжительность работ на данном этапе **22 дня**.

Технологический этап №4 – строительство газопровода открытым способом (участок (ПК5+70,0) - (ПК7+33,8))

На данных этапах предусматривается прокладка газопровода открытым способом, производится потраншейное восстановление проспекта Обуховской Оборона. Учитывая насыщенность данного участка подземными коммуникациями и способ прокладки, принимаем продолжительность работ на данном этапе **16 дней**.

Технологический этап №5 – строительство газопровода открытым способом (участок (ПК7+33,8) - (ПК8+28,8))

На данных этапах предусматривается прокладка газопровода открытым способом, производится потраншейное восстановление проспекта Обуховской Оборона. Учитывая насыщенность данного участка подземными коммуникациями и способ прокладки, принимаем продолжительность работ на данном этапе **10 дней**.

Технологический этап №6 – строительство газопровода открытым способом (участок (ПК8+28,8) - (ПК8+36,1) (1ПК0)-(1ПК0+1,2))

На данных этапах предусматривается прокладка газопровода открытым способом, производится потраншейное восстановление проспекта Обуховской Обороны. Учитывая насыщенность данного участка подземными коммуникациями и способ прокладки, принимаем продолжительность работ на данном этапе **4 дня**.

Технологический этап №7 – отключение газопровода ООО «Двит» и врезка в существующий газопровод (1ПК0+1,2), потраншейное восстановление, принимаем продолжительность работ на данном этапе **2 дня**.

Технологический этап №8 – подключение потребителя и врезка в существующий газопровод (ПК7+18,8), потраншейное восстановление, принимаем продолжительность работ на данном этапе **2 дня**.

Технологический этап №9 – врезка в ранее запроектированный газопровод (ПК0), потраншейное восстановление, принимаем продолжительность работ на данном этапе **2 дня**.

Технологический этап №10 – Восстановление (фрезерование) дорожного покрытия проспекта Обуховской Обороны.

На данных этапах производится фрезерование и восстановление верхнего слоя асфальтобетонного покрытия проспекта Обуховской Обороны.

Исходя из объемов и опыта производства работ, продолжительность работ на данном этапе составит **2 дня**.

Технологический этап №11 – Восстановление (фрезерование) дорожного покрытия проспекта Обуховской Обороны.

На данных этапах производится фрезерование и восстановление верхнего слоя асфальтобетонного покрытия проспекта Обуховской Обороны. Производить восстановление дорожного покрытия с примыканием к рельсам трамвайных путей в ночное время суток. Интервал проведения работ в ночное время предварительно согласовать с СПб ГУП «Горэлектротранс».

Исходя из объемов и опыта производства работ, продолжительность работ на данном этапе составит **2 дня**.

После завершения работ, проектными решениями предусмотрено восстановление благоустройства территории.

В соответствии с требованиями пункта 3 Статьи 36 Федерального закона №73-ФЗ "Об объектах культурного наследия (памятниках истории и культуры) народов Российской

Федерации", при хозяйственном освоении земельного участка в непосредственной близости от объекта культурного наследия, проектная документация должна содержать специализированный раздел, включающий оценку влияния проектного решения на указанный объект культурного наследия: "Строительные и иные работы на земельном участке, непосредственно связанном с земельным участком в границах территории объекта культурного наследия, проводятся при наличии в проектной документации разделов об обеспечении сохранности указанного объекта культурного наследия или о проведении спасательных археологических полевых работ или проекта обеспечения сохранности указанного объекта культурного наследия либо плана проведения спасательных археологических полевых работ, включающих оценку воздействия проводимых работ на указанный объект культурного наследия, согласованных с региональным органом охраны объектов культурного наследия."

Заказчиком проектных работ, в соответствии с Письмом КГИОП от 23.12.2021 № 01-27-1740/21-0-1, было принято решение разработать документацию, включающую оценку влияния от реализации проектного решения на объект культурного наследия регионального значения «Провиантский склад ("Провиантский магазейн") на Рожке с домом смотрителя и прилегающей территорией», объект культурного наследия регионального значения «Прокатная и сталелитейная мастерская "Невского железодельного, механического и корабельного завода" ("Невского железопрокатного завода" П.Ф. Семяникова и В.А. Полетики)», выявленный объект культурного наследия «Комплекс построек "Невского железодельного, механического и корабельного завода" ("Невского железопрокатного завода" П.Ф. Семяникова и В.А. Полетики)», объект культурного наследия регионального значения «Памятник В.И. Ленину», и выявленный объект культурного наследия «Особняк».

Данная документация была разработана специалистами ООО «Центр инженерных изысканий в строительстве» (Лицензия Министерства культуры РФ №05055 от 31.05.2018г.) в 2022 г. в виде проектной документации: «Меры по обеспечению сохранности объекта культурного наследия регионального значения «Провиантский склад ("Провиантский магазейн") на Рожке с домом смотрителя и прилегающей территорией», расположенного по адресу: Санкт-Петербург, Обуховской Обороны пр., 26, 28, объекта культурного наследия регионального значения «Прокатная и сталелитейная мастерская "Невского железодельного, механического и корабельного завода" ("Невского железопрокатного завода" П.Ф. Семяникова и В.А. Полетики)», расположенного по адресу: Санкт-Петербург, пр. Обуховской Обороны, д. 38, часть литеры В (В4, Вб), помещения 1-Н (28, 30 - 41, 43 - 55), 5-Н (29, 30), 6-Н (1, 2), 7-Н (1 - 17), выявленного объекта

культурного наследия «Комплекс построек "Невского железодельного, механического и корабельного завода" ("Невского железопрокатного завода" П.Ф. Семянникова и В.А. Полетики)», расположенного по адресу: Санкт-Петербург, Обуховской Оборонной пр., 51, литеры АФ, Л, объекта культурного наследия регионального значения «Памятник В.И. Ленину», расположенного по адресу: Санкт-Петербург, Обуховской Оборонной пр., 51, и выявленного объекта культурного наследия «Особняк», расположенного по адресу: Санкт-Петербург, Обуховской Оборонной пр., 59, при реализации проектного решения по объекту «Газопровод среднего давления для связи с газопроводами по пр. Обуховской Оборонной и ул. Книпович 2 этап. Газопровод по пр. Обуховской Оборонной от д. 26 до Общественного пер.», (шифр: 78-10-2476-ОСОКН), которая является объектом настоящей экспертизы.

Анализ методики разработки документации:

Разработчиками документации, являющейся объектом экспертизы, всесторонне (география, климат, геологическое строение) был изучен район в целом, и участок проектирования в частности. Приведены основные сведения об объекте культурного наследия регионального значения «Провиантский склад ("Провиантский магазин") на Рожке с домом смотрителя и прилегающей территорией», объекте культурного наследия регионального значения «Прокатная и сталелитейная мастерская "Невского железодельного, механического и корабельного завода" ("Невского железопрокатного завода" П.Ф. Семянникова и В.А. Полетики)», выявленном объекте культурного наследия «Комплекс построек "Невского железодельного, механического и корабельного завода" ("Невского железопрокатного завода" П.Ф. Семянникова и В.А. Полетики)», объекте культурного наследия регионального значения «Памятник В.И. Ленину», и выявленном объекте культурного наследия «Особняк».

Согласно проведенному разработчиками анализу проектной документации, выявлено, что проектными решениями для прокладки газопровода предусматривается разработка траншей и котлованов, имеющих глубину от 1,55 до 3,3 м. Разработка грунта в котлованах и траншеях глубиной до 3,0 м предусматривается с креплением инвентарными деревянными щитами. Котлованы и траншеи глубиной более 3,0 м разрабатываются с креплением стенок стальными трубами $d=219 \times 10$ мм (с шагом 2,0 м; глубиной погружения до 6,0 м, распорки из стальных труб $d=219 \times 10$ мм).

Кроме того, часть участков прокладки трассы, проектом предусмотрено производить методом ГНБ. Минимальное расстояние от объектов культурного наследия до оси трассы, прокладываемой методом ГНБ 10,9 м., при глубине 4,8 м.

В соответствии с п. 9.36 СП 22.13330.2016 «Основания зданий и сооружений» предварительный радиус зоны влияния от разработки траншей и котлованов при данных конструкциях ограждения и методах крепления составляет $4H_k$, где H_k – глубина траншеи/котлована. Таким образом, предварительная зона влияния от разработки проектируемых траншей и котлованов составляет от 6,2 до 13,2 м.

В соответствии с п. 6.4.6 СП 249.1325800.2016 «Коммуникации подземные. Проектирование и строительство закрытым и открытым способами» при закрытой проходке (методом продавливания) $1,5 H_0$, где H_0 – глубина заложения оси закрытой выработки. Таким образом, предварительная зона влияния от прокладки проектируемых коммуникаций в зоне расположения ОКН составляет до 7,2 м.

Зона проведения работ расположена за пределами границ территории объекта культурного наследия регионального значения «Провиантский склад ("Провиантский магазин") на Рожке с домом смотрителя и прилегающей территорией», расположенного по адресу: Санкт-Петербург, Обуховской Обороны пр., 26, 28, объекта культурного наследия регионального значения «Прокатная и сталелитейная мастерская "Невского железоделательного, механического и корабельного завода" ("Невского железопрокатного завода" П.Ф. Семянникова и В.А. Полетики)», расположенного по адресу: Санкт-Петербург, пр. Обуховской Обороны, д. 38, часть литеры В (В4, Вб), помещения 1-Н (28, 30 - 41, 43 - 55), 5-Н (29, 30), 6-Н (1, 2), 7-Н (1 - 17), выявленного объекта культурного наследия «Комплекс построек "Невского железоделательного, механического и корабельного завода" ("Невского железопрокатного завода" П.Ф. Семянникова и В.А. Полетики)», расположенного по адресу: Санкт-Петербург, Обуховской Обороны пр., 51, литеры АФ, Л, объекта культурного наследия регионального значения «Памятник В.И. Ленину», расположенного по адресу: Санкт-Петербург, Обуховской Обороны пр., 51, и выявленного объекта культурного наследия «Особняк», на земельном участке, непосредственно связанном с участками в границах территории объектов культурного наследия.

В результате анализа проектных решений, в предварительной зоне влияния расположены следующие объекты культурного наследия:

- объект культурного наследия регионального значения «Здание склада», расположенный по адресу: г. Санкт-Петербург, пр-т Обуховской обороны, д. 28, лит. А, входит в состав объекта культурного наследия регионального значения «Провиантский склад ("Провиантский магазин");

- объект культурного наследия регионального значения «Прокатная и сталелитейная мастерская «Невского железоделательного, механического и корабельного завода»

(«Невского железопрокатного завода» П.Ф. Семянникова и В.А. Полетики)», расположенный по адресу: г. Санкт-Петербург, пр-т Обуховской обороны, д. 38, лит. В.

В состав рассматриваемой документации включены расчеты геотехнического прогноза (оценки) влияния строительства от разработки котлованов и траншей и возведения проектируемых сооружений, по результатам которых сделаны выводы, что планируемое строительство не оказывает влияния на объекты культурного наследия, их сохранность обеспечена.

Кроме того, в ходе анализа, выявлено, что места складирования шпунта и материалов, биотуалеты и пункты мойки колес на строительных площадках, размещены за пределами границ территории объекта культурного наследия регионального значения «Провиантский склад ("Провиантский магазейн") на Рожке с домом смотрителя и прилегающей территорией», объекта культурного наследия регионального значения «Прокатная и сталелитейная мастерская "Невского железодельного, механического и корабельного завода" ("Невского железопрокатного завода" П.Ф. Семянникова и В.А. Полетики)», выявленного объекта культурного наследия «Комплекс построек "Невского железодельного, механического и корабельного завода" ("Невского железопрокатного завода" П.Ф. Семянникова и В.А. Полетики)», объекта культурного наследия регионального значения «Памятник В.И. Ленину», и выявленного объекта культурного наследия «Особняк».

Реализация проектных решений предусматривает сохранение особенностей объекта культурного наследия регионального значения «Дом смотрителя», входящего в состав объекта культурного наследия регионального значения «Провиантский склад ("Провиантский магазейн") на Рожке с домом смотрителя и прилегающей территорией», отнесенных к предмету охраны, согласно Распоряжению КГИОП от 29.08.2011 №10-520, а именно:

- в части «объемно-пространственное решение»: габариты и конфигурация здания, с чердачным этажом и ризалитом по восточному фасаду, габариты, тип и материал крыши – не меняются. Зона проведения работ по прокладке газопровода располагается на земельном участке, непосредственно связанном с земельным участком в границах территории объекта культурного наследия. Предполагаемые работы не затрагивают объемно-пространственное решение объекта культурного значения;

- в части «конструктивная система здания»: наружные и внутренние исторические капитальные стены, отметки междуэтажных перекрытий, лестницы – сохраняются, так как зона проведения работ расположена за границами территории объекта культурного наследия;

- в части «объемно-планировочного решения»: объемно-планировочное решение в габаритах капитальных стен сохраняется. Предполагаемые работы не затрагивают объемно-планировочное решение объекта культурного значения;

- в части «архитектурно-художественное решение фасадов»: материал и характер отделки фасадов, материал и характер отделки цоколя, местоположение, габариты и конфигурация дверных и оконных проемов, архитектурно-художественное оформление фасадов, в виде профилированных штукатурных рустованных лопаток по углам, профилированных штукатурных пилястр по краям трех центральных осей, ризалита с дверными проемами, оформления оконных проемов, фриза и профилированных карнизов – сохраняются. Зона проведения работ по реконструкции существующего газопровода располагается на земельном участке, непосредственно связанном с земельным участком в границах территории объекта культурного наследия. Предполагаемые работы не затрагивают архитектурно-художественное решение фасадов объекта культурного значения.

Реализация проектных решений предусматривает сохранение особенностей объекта культурного наследия регионального значения «Здание склада», входящего в состав объекта культурного наследия регионального значения «Провиантский склад ("Провиантский магазейн") на Рожке с домом смотрителя и прилегающей территорией», отнесенных к предмету охраны, согласно Распоряжению КГИОП от 20.02.2018 №60-р, а именно:

- в части «объемно-пространственное и планировочное решение»: исторические габариты, местоположение и конфигурация здания, габариты, конфигурация и материал крыши, исторические трубы – не меняются. Зона проведения работ по прокладке газопровода располагается на земельном участке, непосредственно связанном с земельным участком в границах территории объекта культурного наследия. Предполагаемые работы не затрагивают объемно-пространственное решение объекта культурного значения;

- в части «конструктивная система»: наружные исторические капитальные стены сохраняются, так как зона проведения работ расположена за границами территории объекта культурного наследия;

- в части «объемно-планировочное решение»: историческое объемно-планировочное решение в габаритах капитальных стен сохраняется. Предполагаемые работы не затрагивают объемно-планировочное решение объекта культурного значения;

- в части «архитектурно-художественное решение фасадов»: архитектурно-художественное решение фасадов, материал и характер отделки фасадов и цоколя, исторические полуциркульные ложные арки, профилированные тяги, замковые камни,

ниши и архивольты остаются без изменений. Зона проведения работ по прокладке газопровода располагается на земельном участке, непосредственно связанном с земельным участком в границах территории объекта культурного наследия. Предполагаемые работы не затрагивают архитектурно-художественное решение фасадов объекта.

Реализация проектных решений предусматривает сохранение особенностей объекта культурного наследия регионального значения «Прокатная и сталелитейная мастерская "Невского железоделательного, механического и корабельного завода" ("Невского железопрокатного завода" П.Ф. Семяникова и В.А. Полетики)», отнесенных к предмету охраны, согласно Распоряжению КГИОП от 23.05.2011 №10-218, а именно:

- в части «объемно-пространственное решение»: историческое объемно-пространственное решение и габариты основного объема здания и пристройки, историческая конфигурация и габариты крыши – не меняются. Зона проведения работ по прокладке газопровода располагается на земельном участке, непосредственно связанном с земельным участком в границах территории объекта культурного наследия. Предполагаемые работы не затрагивают объемно-пространственное решение объекта культурного значения;

- в части «конструктивная система»: фундаменты, наружные капитальные стены, отрезок внутренней капитальной стены между основным объемом здания и северо-восточной пристройкой, внутренний металлический каркас (колонны, клепаные балки, система клепаных ферм). Объемно-пространственное и декоративное решение стилизованных колонн – сохраняются, так как зона проведения работ расположена за границами территории объекта культурного наследия;

- в части «объемно-планировочного решения»: объемно-пространственное решение единого пятинефного внутреннего пространства, ограниченного историческими наружными капитальными стенами, с конструкциями, включенными в композиционное решение интерьера (исторические фермы, балки, колонны) сохраняется. Предполагаемые работы не затрагивают объемно-планировочное решение объекта культурного значения, так как зона проведения работ расположена за границами территории объекта культурного наследия;

- в части «архитектурно-художественное решение фасадов»: архитектурно-художественное решение фасадов, материал и отделка фасадов, цоколь, красный лицевой кирпич, расположение, конфигурация, габариты и исторический рисунок расстекловки оконных проемов, а также элементы архитектурно-художественного решения фасадов – сохраняются. Зона проведения работ по прокладке газопровода располагается на земельном участке, непосредственно связанном с земельным участком в границах территории объекта

культурного наследия. Предполагаемые работы не затрагивают архитектурно-художественное решение фасадов объекта культурного значения.

Реализация проектных решений предусматривает сохранение особенностей выявленного объекта культурного наследия «Заводоуправление», входящего в состав выявленного объекта культурного наследия «Комплекс построек "Невского железоделательного, механического и корабельного завода" ("Невского железопрокатного завода" П.Ф. Семянникова и В.А. Полетики)», отнесенных к предмету охраны, согласно Распоряжению КГИОП от 03.12.2021 №325-рп, а именно:

- в части «объемно-пространственное решение»: местоположение, габариты и конфигурация здания, исторические габариты и конфигурация крыши – не меняются. Зона проведения работ по прокладке газопровода располагается на земельном участке, непосредственно связанном с земельным участком в границах территории объекта культурного наследия. Предполагаемые работы не затрагивают объемно-пространственное решение объекта культурного значения;

- в части «конструктивная система здания»: исторические наружные и внутренние капитальные стены, исторические лестницы – сохраняются, так как зона проведения работ расположена за границами территории объекта культурного наследия;

- в части «архитектурно-художественное решение фасадов»: архитектурно-художественное решение фасадов, материал и характер отделки фасадов и цоколя, ризалиты, оконные и дверные проемы – конфигурация, местоположение и габариты, оформление оконных проемов, горизонтальное и вертикальное членение фасадов, а также башня - сохраняются. Зона проведения работ по прокладке газопровода располагается на земельном участке, непосредственно связанном с земельным участком в границах территории объекта культурного наследия. Предполагаемые работы не затрагивают архитектурно-художественное решение фасадов объекта культурного значения.

Реализация проектных решений предусматривает сохранение особенностей выявленного объекта культурного наследия «Особняк», отнесенных к предмету охраны, согласно Распоряжению КГИОП от 30.08.2011 №10-524, а именно:

- в части «объемно-пространственное решение»: габариты и конфигурация здания, историческая форма и габариты – не меняются. Зона проведения работ по прокладке газопровода располагается на земельном участке, непосредственно связанном с земельным участком в границах территории объекта культурного наследия. Предполагаемые работы не затрагивают объемно-пространственное решение объекта культурного значения;

- в части «конструктивная система»: наружные и внутренние капитальные стены, исторические лестницы, отметки межэтажных перекрытий – сохраняются, так как зона проведения работ расположена за границами территории объекта культурного наследия;

- в части «объемно-планировочное решение»: объемно-планировочное решение в габаритах капитальных стен сохраняется. Предполагаемые работы не затрагивают объемно-планировочное решение объекта культурного значения;

- в части «архитектурно-художественное решение фасадов»: архитектурно-художественное решение фасадов, материал и характер отделки, цоколь, оконные и дверные проемы – конфигурация, местоположение и габариты, а также их заполнения, оформление оконных проемов, центральный трехосевой ризалит, аттик над ним, балконные дверные проемы, кронштейны, балконное ограждение, профилированные тяги и карнизы - сохраняются. Зона проведения работ по прокладке газопровода располагается на земельном участке, непосредственно связанном с земельным участком в границах территории объекта культурного наследия. Предполагаемые работы не затрагивают архитектурно-художественное решение фасадов объекта культурного значения.

- в части «декоративно-художественная и цветовая отделка интерьеров»: декоративное оформление помещения второго этажа, падуга, тяги, исторические заполнения оконных и дверных (выход на балкон) проемов, декоративное оформление помещения № 42, декоративное оформление потолка помещения № 52 – сохраняются. Зона проведения работ по прокладке газопровода располагается на земельном участке, непосредственно связанном с земельным участком в границах территории объекта культурного наследия. Предполагаемые работы не затрагивают декоративно-художественную отделку интерьеров объекта культурного значения.

Реализация проектных решений предусматривает сохранение особенностей объекта культурного наследия регионального значения «Памятник В.И. Ленину», отнесенных к предмету охраны, согласно Распоряжению КГИОП от 11.03.2019 №105-р, а именно:

- в части «иная видовая принадлежность». Зона проведения работ по прокладке газопровода располагается на земельном участке, непосредственно связанном с земельным участком в границах территории объекта культурного наследия. Предполагаемые работы не затрагивают объект культурного наследия регионального значения «Памятник В.И. Ленину».

Таким образом, решения, предусмотренные проектом и документацией, которая является объектом экспертизы, приняты с учетом сохранения объекта культурного наследия регионального значения «Провиантский склад ("Провиантский магазейн") на Рожке с домом смотрителя и прилегающей территорией», объекта культурного наследия

регионального значения «Прокатная и сталелитейная мастерская "Невского железодельательного, механического и корабельного завода" ("Невского железопрокатного завода" П.Ф. Семянникова и В.А. Полетики)», выявленного объекта культурного наследия «Комплекс построек "Невского железодельательного, механического и корабельного завода" ("Невского железопрокатного завода" П.Ф. Семянникова и В.А. Полетики)», объекта культурного наследия регионального значения «Памятник В.И. Ленину», и выявленного объекта культурного наследия «Особняк».

Разработчиками представленной на экспертизу документации, был выполнен анализ рисков и угроз в отношении сохранности объекта культурного наследия регионального значения «Провиантский склад ("Провиантский магазейн") на Рожке с домом смотрителя и прилегающей территорией», объекта культурного наследия регионального значения «Прокатная и сталелитейная мастерская "Невского железодельательного, механического и корабельного завода" ("Невского железопрокатного завода" П.Ф. Семянникова и В.А. Полетики)», выявленного объекта культурного наследия «Комплекс построек "Невского железодельательного, механического и корабельного завода" ("Невского железопрокатного завода" П.Ф. Семянникова и В.А. Полетики)», объекта культурного наследия регионального значения «Памятник В.И. Ленину», и выявленного объекта культурного наследия «Особняк», а также анализ проектных решений, в ходе которого был сделан вывод, что проектные решения не противоречат режимам использования территории, а также сделан вывод, что реализация проектного решения по объекту «Газопровод среднего давления для связи с газопроводами по пр. Обуховской Обороны и ул. Книпович 2 этап. Газопровод по пр. Обуховской Обороны от д. 26 до Общественного пер.» не создает прямые угрозы в отношении сохранности объекта культурного наследия регионального значения «Провиантский склад ("Провиантский магазейн") на Рожке с домом смотрителя и прилегающей территорией», объекта культурного наследия регионального значения «Прокатная и сталелитейная мастерская "Невского железодельательного, механического и корабельного завода" ("Невского железопрокатного завода" П.Ф. Семянникова и В.А. Полетики)», выявленного объекта культурного наследия «Комплекс построек "Невского железодельательного, механического и корабельного завода" ("Невского железопрокатного завода" П.Ф. Семянникова и В.А. Полетики)», объекта культурного наследия регионального значения «Памятник В.И. Ленину», и выявленного объекта культурного наследия «Особняк». Однако, возможны потенциальные угрозы в виде рисков, связанных с сопутствующими мероприятиями при проведении строительных работ, а именно:

- проезд спецтехники и автотранспорта;
- работа строительного персонала.

Реализация проектного решения представляется возможной при условии соблюдения мероприятий, нейтрализующих приведенные выше риски в отношении сохранности объектов культурного наследия.

Мероприятия обеспечения сохранности:

Для исключения рисков, связанных с сопутствующими мероприятиями при проведении строительных работ, разработчиками представленной на экспертизу документации, предложены следующие обязательные мероприятия обеспечения сохранности:

- осуществлять контроль проведения работ в точном соответствии с проектом;
- транспортирование материалов и изделий на строительные площадки осуществлять в строгом соответствии проекту, по дорогам общего пользования специализированным автотранспортом;

- предусмотреть мероприятия, исключающие размыв грунтов при устройстве котлованов и траншей;

- в соответствии с п. 12 СП 22.13330.2016 «Основания зданий и сооружений», ГОСТ 31937-2011 «Здания и сооружения. Правила обследования и мониторинга технического состояния», а также п.4.16 ГОСТ Р 56198-2014 «Мониторинг технического состояния объектов культурного наследия. Недвижимые памятники» за 3 месяца до начала строительных работ необходимо организовать мониторинг в отношении:

- объекта культурного наследия регионального значения «Здание склада», расположенного по адресу: г. Санкт-Петербург, пр-т Обуховской обороны, д. 28, лит. А, входит в состав объекта культурного наследия регионального значения «Провиантский склад ("Провиантский магазейн")»;

- объекта культурного наследия регионального значения «Прокатная и сталелитейная мастерская «Невского железодельного, механического и корабельного завода» («Невского железопрокатного завода» П.Ф. Семянникова и В.А. Полетики)», расположенного по адресу: г. Санкт-Петербург, пр-т Обуховской обороны, д. 38, лит. В.

Также осуществлять мониторинг в течение всего периода работ, и в течение двух лет после окончания предполагаемых работ;

- выполнять геодезические наблюдения за горизонтальными перемещениями конструкции ограждений котлованов;

- выбор контролируемых параметров, сроков и периодичности проведения наблюдений при геотехническом мониторинге должен осуществляться согласно требованиям п. 12 СП 22.13330.2016 «Основания зданий и сооружений», по специально

разработанной программе геотехнического мониторинга³, которая разрабатывается в процессе проектирования и является разделом утверждаемой части проектной документации; в соответствии с СП 22.13330.2016 «Основания зданий и сооружений» программой геотехнического мониторинга определить диапазоны скорости роста деформаций, периодичность, объемы и методы геотехнического мониторинга;

- в случае обнаружения в процессе геотехнического мониторинга признаков⁴, предшествующих возникновению предельных деформаций (в т. ч. при выявлении изменений ранее выявленных дефектов и повреждений конструкций объектов и вновь появившихся дефектов и повреждений (деформаций, кренов, прогибов и т.п.), протекающих в конструкциях наблюдаемых объектов – прекратить работы по строительству и вызвать представителей КГИОП и СГСНиЭ для принятия решений;

- осуществлять регулярный инструктаж строительного персонала в отношении значимости объекта культурного наследия регионального значения «Провиантский склад ("Провиантский магазейн") на Рожке с домом смотрителя и прилегающей территорией», объекта культурного наследия регионального значения «Прокатная и сталелитейная мастерская "Невского железодельного, механического и корабельного завода" ("Невского железопрокатного завода" П.Ф. Семяникова и В.А. Полетики)», выявленного объекта культурного наследия «Комплекс построек "Невского железодельного, механического и корабельного завода" ("Невского железопрокатного завода" П.Ф. Семяникова и В.А. Полетики)», объекта культурного наследия регионального значения «Памятник В.И. Ленину», и выявленного объекта культурного наследия «Особняк»;

- провести работы по восстановлению благоустройства после завершения производства работ – по факту нарушения, в соответствии с проектными решениями.

Контроль за исполнением указанных мероприятий обеспечения сохранности целесообразно возложить на организацию-подрядчика строительного-монтажных работ с назначением ответственного лица приказом по организации.

³ При этом, периодичность мониторинга определяется в соответствии с разработанной в составе проекта программой, но не реже двух раз в неделю.

⁴ При этом конкретными критериями изменения технического состояния могут послужить факты: раскрытия старых трещин, образования новых трещин на фасадах и в конструкциях, достижения значения 90% от максимально допустимых осадок (в соответствии с ГОСТ 56198- 2014 Приложение Ж – 10 мм), достижения скорости роста дополнительных осадок в соответствии с разработанной в составе проекта программой, но не более 3 мм в неделю.

л. Перечень документов и материалов, собранных и полученных при проведении экспертизы, а также использованной для нее специальной, технической и справочной литературы

- Федеральный закон от 25.06.2002 № 73-ФЗ «Об объектах культурного наследия (памятниках истории и культуры) народов Российской Федерации»;
- Постановление Правительства Российской Федерации от 16.02.2008 № 87 «О составе разделов проектной документации и требованиях к их содержанию»;
- Положение о государственной историко-культурной экспертизе, утвержденное Постановлением Правительства РФ от 15.07.2009 № 569 (ред. Постановления Правительства РФ от 09.06.2015 №569) «Об утверждении Положения о государственной историко-культурной экспертизе»;
- Разъяснительное письмо Минкультуры РФ от 25.03.2014 г. № 52-01-39/12-ГП «О научно-проектной и проектной документации, направляемой на государственную историко-культурную экспертизу»;
- Национальный стандарт Российской Федерации ГОСТ Р 55528-2013 «Состав и содержание научно-проектной документации по сохранению объектов культурного наследия. Памятники истории и культуры. Общие требования». Разработан Федеральным государственным унитарным предприятием ФГУП ЦНРПМ совместно с ФГУП институт «Спецпроектреставрация», ОАО «НИИ Спецпроектреставрация»; утвержден приказом федерального агентства по техническому регулированию и метрологии (Росстандарт) 28 августа 2013 г., № 593-ст; введен в действие с 1 января 2014 года;
- Свод реставрационных правил. Рекомендации по проведению научно-исследовательских, изыскательских, проектных и производственных работ, направленных на сохранение объектов культурного наследия (памятников истории и культуры) народов Российской Федерации. СРП-2007, 4-я редакция. – М., 2012 (Рассмотрен и рекомендован к применению Министерством культуры Российской Федерации сроком действия до «28» апреля 2011 года циркулярным письмом от «11» января 2012 г. № 3-01-39/10-КЧ); 5-я редакция. – М., 2013.;
- Руководство по осуществлению оценок воздействия на наследие в отношении объектов всемирного культурного наследия. Публикация Международного совета по охране памятников и достопримечательных мест (ICOMOS). 2011 год;

Национальные стандарты по реставрации:

- ГОСТ Р 55567-2013 «Порядок организации и ведения инженерно-технических исследований на объектах культурного наследия. Памятники истории и культуры. Общие требования» (действует с 1 июня 2014 г.).

- ГОСТ Р 55935-2013 «Состав и порядок разработки научно-проектной документации на выполнение работ по сохранению объектов культурного наследия – произведений ландшафтной архитектуры и садово-паркового искусства» (действует с 1 января 2015 г.).

- ГОСТ Р 55945-2014 «Общие требования к инженерно-геологическим изысканиям и исследованиям для сохранения объектов культурного наследия» (действует с 1 января 2015 г.).

- ГОСТ Р 56198-2014 «Мониторинг технического состояния объектов культурного наследия. Недвижимые памятники. Общие требования» (действует с 1 апреля 2015 г.).

- ГОСТ Р 56200-2014 «Научное руководство и авторский надзор при проведении работ по сохранению объектов культурного наследия. Основные положения» (действует с 1 февраля 2015 г.).

- ГОСТ Р 56254-2014 «Технический надзор на объектах культурного наследия. Основные положения. (действует с 1 июня 2015 г.).

- ГОСТ Р 56891.1-2016. Сохранение объектов культурного наследия. Термины и определения. Часть 1. Общие понятия, состав и содержание научно-проектной документации.

- ГОСТ Р 56891.2-2016. Сохранение объектов культурного наследия. Термины и определения. Часть 2. Памятники истории и культуры.

- ГОСТ Р 56891.4-2016. Сохранение объектов культурного наследия. Термины и определения. Часть 4. Исторические территории и историко-культурные ландшафты.

Национальные стандарты по строительству:

- ГОСТ Р 21.1101-2013. Система проектной документации для строительства. Основные требования к проектной и рабочей документации.

- ГОСТ Р 53778-2010. «Здания и сооружения. Правила обследования и мониторинга технического состояния» /Москва, Стандартинформ, 2010.

- ГОСТ 12.3.033-84.ССБТ «Строительные машины. Общие требования безопасности при эксплуатации».

Строительные нормы и правила:

- Федеральный Закон от 29.12.2004 г. № 190-ФЗ «Градостроительный кодекс Российской Федерации»;
- Положение о составе разделов проектной документации и требованиях к их содержанию, утвержденное Постановлением Правительства РФ от 16.02.2008 г. № 87 «О составе разделов проектной документации и требованиях к их содержанию»;
- Федеральный закон от 21 июля 1997 г. N 116-ФЗ «О промышленной безопасности опасных производственных объектов»;
- Технический регламент о безопасности сетей газораспределения и газопотребления от 29 октября 2010 г. №870;
- Федеральные нормы и правила в области промышленной безопасности «Правила безопасности сетей газораспределения и газопотребления» Приказ Ростехнадзора от 15.11.2013 № 542;
- «Правила охраны газораспределительных сетей», утвержденные Постановлением Правительства от 20.11.2000 г. № 878;
- ПОТ Р О-45-009-2003 «Правила по охране труда при работах на линейных сооружениях кабельных линий передачи»
 - «Правила устройства электроустановок» (ПУЭ);
 - «СП 62.13330.2011. Свод правил. Газораспределительные системы. Актуализированная редакция СНиП 42-01-2002»;
 - «СП 42.13330.2016. Свод правил. Градостроительство. Планировка и застройка городских и сельских поселений. Актуализированная редакция СНиП 2.07.01-89*»;
 - «СП 42-101-2003. Общие положения по проектированию и строительству газораспределительных систем из металлических и полиэтиленовых труб»;
 - «СП 42-102-2004. Проектирование и строительство газопроводов из металлических труб»;
 - «СП 42-103-2003. Проектирование и строительство газопроводов из полиэтиленовых труб и реконструкция изношенных газопроводов»;
 - «СП 126.13330.2017. Свод правил. Геодезические работы в строительстве. Актуализированная редакция СНиП 3.01.03-84»;
 - «СП 68.13330.2017. Свод правил. Приемка в эксплуатацию законченных строительством объектов. Основные положения. Актуализированная редакция СНиП 3.01.04-87»;
 - «СП 45.13330.2017. Свод правил. Земляные сооружения, основания и фундаменты. Актуализированная редакция СНиП 3.02.01-87»;

- «СНиП 12-03-2001. «Безопасность труда в строительстве. Часть 1. Общие требования»;
- «СНиП 12-04-2002 «Безопасность труда в строительстве. Часть 2. Строительное производство»;
- «ГОСТ Р 55472-2019. Национальный стандарт Российской Федерации. Системы газораспределительные. Сети газораспределения природного газа. Общие положения»;
- «ГОСТ Р 55473-2019. Национальный стандарт Российской Федерации. Системы газораспределительные. Сети газораспределения природного газа. Часть 1. Полиэтиленовые газопроводы»;
- «ГОСТ Р 55474-2013. Национальный стандарт Российской Федерации. Системы газораспределительные. Требования к сетям газораспределения. Часть 2. Стальные газопроводы»;
- «ГОСТ 7512-82. Контроль неразрушающий. Соединения сварные. Радиографический метод»;
- «ГОСТ Р 55724-2013. Национальный стандарт Российской Федерации. Контроль неразрушающий. Соединения сварные. Методы ультразвуковые»;
- «ГОСТ 10503-71. Государственный стандарт Союза ССР. Краски масляные, готовые к применению. Технические условия»;
- «ГОСТ 9.602-2016. Единая система защиты от коррозии и старения. Сооружения подземные. Общие требования к защите от коррозии»;
- «ГОСТ 9544-2015. Межгосударственный стандарт. Арматура трубопроводная. Нормы герметичности затворов»;
- Территориальные строительные нормы «Реконструкция и застройка исторически сложившихся районов Санкт-Петербурга» (ТСН 30-306-2002);

Научная литература и источники:

- Раков В. А. Локомотивы отечественных железных дорог (1845—1955). — 2-е изд., перераб. и доп.. — М.: Транспорт, 1995.
- Памятники Ильичу в Ленинграде. Лениздат, 1970.
- Георги, 1996. Георги И.Г. Описание Санкт-Петербурга 1794-1796 гг. Санкт-Петербург. 1996.
- Журнал, 1770. Журнал, или поденная записка блаженные и вечно достойные памяти государя императора Петра Великого с 1698 года даже до заключения Нейштадтского мира. Ч. 1. СПб. 1770.
- Немиров, 1888. Немиров Г.А. Петербург до его основания. СПб, 1888.

- Розадеев, Сомина, Клещева, 1977. Розадеев Б.А., Сомина Р.А., Клещева Л.С. Кронштадт. Архитектурный очерк. Л. 1977.
- Свиньин, 1821. Свиньин П. Достопримечательности Санкт-Петербурга и его окрестностей. Кн. 4. СПб. 1821
- Семенцов, Гефверт, 2005. Семенцов С.В. Геферт Б. Кронштадт // Санкт-Петербург и Ингерманландия в архивах Швеции. Швеция в архивах Санкт-Петербурга. Материалы российско-шведского семинара. СПб. 2005.
- Семенцов и др., 2004. Семенцов С.В., Красникова О.А., Мазур Т.П., Шрадер Т.А. Санкт-Петербург на картах и планах первой половины XVIII века. СПб. 2004
- Топонимическая энциклопедия, 2002. Топонимическая энциклопедия Санкт-Петербурга. СПб. 2002
- Эренсверд, 1998. Эренсверд У. Шведское картирование Ингерманландии // Шведы на берегах Невы. СПб. 1998.
- Эренсверд, 2003. Эренсверд У. Нева, Ингерманландия и Ниеншанц (из истории картографии) // Гиппинг. А.И. Нева и Ниеншанц. М. 2003.
- Старые карты России и мира. [Электронный ресурс]. Режим доступа: <http://www.etomesto.ru/>;
- Retro View of Mankind's Habitat [Электронный ресурс]. Режим доступа: <https://pastvu.com/>.

м. Обоснования вывода экспертизы

Экспертом установлено, что при разработке представленной на экспертизу документации соблюдены требования Федерального Закона от 25 июня 2002 № 73-ФЗ "Об объектах культурного наследия (памятниках истории и культуры) народов Российской Федерации". Настоящая документация разработана в полном соответствии с требованиями статей 36, 40 Федерального закона РФ № 73-ФЗ от 25 июня 2002 года "Об объектах культурного наследия (памятниках истории и культуры) народов Российской Федерации".

Необходимым и достаточным условием обеспечения сохранности объекта культурного наследия регионального значения «Провиантский склад ("Провиантский магазин") на Рожке с домом смотрителя и прилегающей территорией», объекта культурного наследия регионального значения «Прокатная и сталелитейная мастерская "Невского железодельного, механического и корабельного завода" ("Невского железопрокатного завода" П.Ф. Семяникова и В.А. Полетики)», выявленного объекта культурного наследия «Комплекс построек "Невского железодельного, механического и корабельного завода" ("Невского железопрокатного завода" П.Ф. Семяникова и В.А.

Полетики)», объекта культурного наследия регионального значения «Памятник В.И. Ленину», и выявленного объекта культурного наследия «Особняк», является исполнение следующих мероприятий обеспечения сохранности:

- осуществлять контроль проведения работ в точном соответствии с проектом;
- транспортирование материалов и изделий на строительные площадки осуществлять в строгом соответствии проекту, по дорогам общего пользования специализированным автотранспортом;

- предусмотреть мероприятия, исключающие размыв грунтов при устройстве котлованов и траншей;

- в соответствии с п. 12 СП 22.13330.2016 «Основания зданий и сооружений», ГОСТ 31937-2011 «Здания и сооружения. Правила обследования и мониторинга технического состояния», а также п.4.16 ГОСТ Р 56198-2014 «Мониторинг технического состояния объектов культурного наследия. Недвижимые памятники» за 3 месяца до начала строительных работ необходимо организовать мониторинг в отношении:

- объекта культурного наследия регионального значения «Здание склада», расположенного по адресу: г. Санкт-Петербург, пр-т Обуховской обороны, д. 28, лит. А, входит в состав объекта культурного наследия регионального значения «Провиантский склад ("Провиантский магазин")»;

- объекта культурного наследия регионального значения «Прокатная и сталелитейная мастерская «Невского железоделательного, механического и корабельного завода» («Невского железопрокатного завода» П.Ф. Семянникова и В.А. Полетики)», расположенного по адресу: г. Санкт-Петербург, пр-т Обуховской обороны, д. 38, лит. В.

Также осуществлять мониторинг в течение всего периода работ, и в течение двух лет после окончания предполагаемых работ;

- выполнять геодезические наблюдения за горизонтальными перемещениями конструкции ограждений котлованов;

- выбор контролируемых параметров, сроков и периодичности проведения наблюдений при геотехническом мониторинге должен осуществляться согласно требованиям п. 12 СП 22.13330.2016 «Основания зданий и сооружений», по специально разработанной программе геотехнического мониторинга⁵, которая разрабатывается в процессе проектирования и является разделом утверждаемой части проектной документации; в соответствии с СП 22.13330.2016 «Основания зданий и сооружений»

⁵ При этом, периодичность мониторинга определяется в соответствии с разработанной в составе проекта программой, но не реже двух раз в неделю.

программой геотехнического мониторинга определить диапазоны скорости роста деформаций, периодичность, объемы и методы геотехнического мониторинга;

- в случае обнаружения в процессе геотехнического мониторинга признаков⁶, предшествующих возникновению предельных деформаций (в т. ч. при выявлении изменений ранее выявленных дефектов и повреждений конструкций объектов и вновь появившихся дефектов и повреждений (деформаций, кренов, прогибов и т.п.), протекающих в конструкциях наблюдаемых объектов – прекратить работы по строительству и вызвать представителей КГИОП и СГСНиЭ для принятия решений;

- осуществлять регулярный инструктаж строительного персонала в отношении значимости объекта культурного наследия регионального значения «Провиантский склад ("Провиантский магазейн") на Рожке с домом смотрителя и прилегающей территорией», объекта культурного наследия регионального значения «Прокатная и сталелитейная мастерская "Невского железодельного, механического и корабельного завода" ("Невского железопрокатного завода" П.Ф. Семяникова и В.А. Полетики)», выявленного объекта культурного наследия «Комплекс построек "Невского железодельного, механического и корабельного завода" ("Невского железопрокатного завода" П.Ф. Семяникова и В.А. Полетики)», объекта культурного наследия регионального значения «Памятник В.И. Ленину», и выявленного объекта культурного наследия «Особняк»;

- провести работы по восстановлению благоустройства после завершения производства работ – по факту нарушения, в соответствии с проектными решениями.

н. Вывод экспертизы

Эксперт делает вывод о **возможности обеспечения сохранности** объекта культурного наследия регионального значения «Провиантский склад ("Провиантский магазейн") на Рожке с домом смотрителя и прилегающей территорией», расположенного по адресу: Санкт-Петербург, Обуховской Обороны пр., 26, 28, объекта культурного наследия регионального значения «Прокатная и сталелитейная мастерская "Невского железодельного, механического и корабельного завода" ("Невского железопрокатного завода" П.Ф. Семяникова и В.А. Полетики)», расположенного по адресу: Санкт-Петербург, пр. Обуховской Обороны, д. 38, часть литеры В (В4, Вб), помещения 1-Н (28, 30 - 41, 43 - 55), 5-Н (29, 30), 6-Н (1, 2), 7-Н (1 - 17), выявленного объекта культурного наследия

⁶ При этом конкретными критериями изменения технического состояния могут послужить факты: раскрытия старых трещин, образования новых трещин на фасадах и в конструкциях, достижения значения 90% от максимально допустимых осадок (в соответствии с ГОСТ 56198- 2014 Приложение Ж – 10 мм), достижения скорости роста дополнительных осадок в соответствии с разработанной в составе проекта программой, но не более 3 мм в неделю.

«Комплекс построек "Невского железоделательного, механического и корабельного завода" ("Невского железопрокатного завода" П.Ф. Семянникова и В.А. Полетики)», расположенного по адресу: Санкт-Петербург, Обуховской Оборона пр., 51, литеры АФ, Л, объекта культурного наследия регионального значения «Памятник В.И. Ленину», расположенного по адресу: Санкт-Петербург, Обуховской Оборона пр., 51, и выявленного объекта культурного наследия «Особняк», расположенного по адресу: Санкт-Петербург, Обуховской Оборона пр., 59 при проведении земляных, мелиоративных и (или) хозяйственных работ, предусмотренных статьей 25 Лесного кодекса Российской Федерации работ по использованию лесов и иных работ на земельном участке, непосредственно связанном с земельными участками в границах территории объектов культурного наследия: «Меры по обеспечению сохранности объекта культурного наследия регионального значения «Провиантский склад ("Провиантский магазин") на Рожке с домом смотрителя и прилегающей территорией», расположенного по адресу: Санкт-Петербург, Обуховской Оборона пр., 26, 28, объекта культурного наследия регионального значения «Прокатная и сталелитейная мастерская "Невского железоделательного, механического и корабельного завода" ("Невского железопрокатного завода" П.Ф. Семянникова и В.А. Полетики)», расположенного по адресу: Санкт-Петербург, пр. Обуховской Оборона, д. 38, часть литеры В (В4, Вб), помещения 1-Н (28, 30 - 41, 43 - 55), 5-Н (29, 30), 6-Н (1, 2), 7-Н (1 - 17), выявленного объекта культурного наследия «Комплекс построек "Невского железоделательного, механического и корабельного завода" ("Невского железопрокатного завода" П.Ф. Семянникова и В.А. Полетики)», расположенного по адресу: Санкт-Петербург, Обуховской Оборона пр., 51, литеры АФ, Л, объекта культурного наследия регионального значения «Памятник В.И. Ленину», расположенного по адресу: Санкт-Петербург, Обуховской Оборона пр., 51, и выявленного объекта культурного наследия «Особняк», расположенного по адресу: Санкт-Петербург, Обуховской Оборона пр., 59, при реализации проектного решения по объекту «Газопровод среднего давления для связи с газопроводами по пр. Обуховской Оборона и ул. Книпович 2 этап. Газопровод по пр. Обуховской Оборона от д. 26 до Общественного пер.», (шифр: 78-10-2476-ОСОКН), ООО «ЦИИВС», 2022 г.

Положительное заключение.

Подпись эксперта:

ПОДПИСАНО ЭЛЕКТРОННОЙ ПОДПИСЬЮ:
ПОЛЕТАЙКИН ВЯЧЕСЛАВ ВЛАДИМИРОВИЧ
01 апреля 2022 года

о. Перечень приложений к заключению экспертизы

Приложение 1. Копия Приказа от 20 февраля 2001 г. № 15 «Об утверждении списка вновь выявленных объектов, представляющих историческую, научную, художественную или иную культурную ценность» (извлечение);

Приложение 2. Копия Распоряжения КГИОП от 29.09.2009 №10-28 «О включении выявленных объектов культурного наследия в единый государственный реестр объектов культурного наследия (памятников истории и культуры) народов Российской Федерации»;

Приложение 3. Копия Решения Санкт-петербургского городского совета народных депутатов от 7 сентября 1993 года №327 «Об объявлении памятниками истории и культуры объектов градостроительства и архитектуры Санкт-Петербурга» (извлечение);

Приложение 4. Копия Приказа КГИОП от 23.10.2009 №8-239 «О внесении изменений в Список выявленных объектов культурного наследия»;

Приложение 5. Копия Распоряжения КГИОП от 29.08.2011 №10-520 «Об утверждении перечня предметов охраны здания «Дом смотрителя», входящего в состав объекта культурного наследия регионального значения «Провиантский склад («Провиантский магазин») на Рожке с домом смотрителя и прилегающей территорией»;

Приложение 6. Копия Распоряжения КГИОП от 20.02.2018 №60-р «Об утверждении предмета охраны объекта культурного наследия регионального значения «Здание склада»;

Приложение 7. Копия Распоряжения КГИОП от 23.05.2011 №10-218 «Об утверждении перечня предметов охраны объекта культурного наследия регионального значения «Прокатная и сталелитейная мастерская «Невского железодельного, механического и корабельного завода» («Невского железопрокатного завода» П.Ф. Семянникова и В.А. Полетики)»;

Приложение 8. Копия Распоряжения КГИОП от 03.12.2021 №325-рп «Об утверждении предмета охраны выявленного объекта культурного наследия «Заводоуправление», входящего в состав выявленного объекта культурного наследия «Комплекс построек «Невского железодельного, механического и корабельного завода» («Невского железопрокатного завода» П.Ф. Семянникова и В.А. Полетики)»;

Приложение 9. Копия Распоряжения КГИОП от 30.08.2011 №10-524 «Об утверждении перечня предметов охраны выявленного объекта культурного наследия

«Особняк», расположенного по адресу: Санкт-Петербург, Невский район, проспект Обуховской Обороны, д. 59, литера А»;

Приложение 10. Копия Распоряжения КГИОП от 11.03.2019 №105-р «Об утверждении предмета охраны объекта культурного наследия регионального значения «Памятник В.И. Ленину»;

Приложение 11. Копия Плана границ территории объекта культурного наследия регионального значения «Провиантский склад ("Провиантский магазин") на Рожке» от 27.06.2005 г.;

Приложение 12. Копия Распоряжения КГИОП от 11.03.2022 №162-рп «Об утверждении границ и режима использования территории объекта культурного наследия регионального значения «Прокатная и сталелитейная мастерская «Невского железодельного, механического и корабельного завода» («Невского железопрокатного завода» П.Ф. Семянникова и В.А. Полетики)»;

Приложение 13. Копия Плана границ территории выявленного объекта культурного наследия «Комплекс построек "Невского железодельного, механического и корабельного завода" ("Невского железопрокатного завода" П.Ф. Семянникова и В.А. Полетики)» от 27.10.2009 г.;

Приложение 14. Копия Плана границ территории выявленного объекта культурного наследия «Особняк» от 30.07.2003 г.;

Приложение 15. Копия Плана границ территории объекта культурного наследия регионального значения «Памятник Ленину В.И.» от 02.09.2005 г.;

Приложение 16. Копия Распоряжения КГИОП от 25.10.2018 №07-19-477/18 «Об утверждении охранного обязательства собственника или иного законного владельца объекта культурного наследия регионального значения «Дом смотрителя», включенного в единый государственный реестр объектов культурного наследия (памятников истории и культуры) народов Российской Федерации»;

Приложение 17. Копия Распоряжения КГИОП от 26.02.2021 №07-19-43/21 «Об утверждении охранного обязательства собственника или иного законного владельца объекта культурного наследия регионального значения «Прокатная и сталелитейная мастерская «Невского железодельного, механического и корабельного завода» («Невского железопрокатного завода» П.Ф. Семянникова и В.А. Полетики)», включенного в единый государственный реестр объектов культурного наследия (памятников истории и культуры) народов Российской Федерации»;

Приложение 18. Копия Охранного обязательства №10412 от 01.11.2011;

Приложение 19. Копия Распоряжения КГИОП от 17.06.2019 №07-19-220/19 «Об утверждении охранного обязательства собственника или иного законного владельца объекта культурного наследия регионального значения «Памятник В.И. Ленину», включенного в единый государственный реестр объектов культурного наследия (памятников истории и культуры) народов Российской Федерации»;

Приложение 20. Копия Приказа Министерства культуры Российской Федерации от 10.11.2017 №122082-р «О регистрации объекта культурного наследия регионального значения «Провиантский склад («Провиантский магазейн») на Рожке с домом смотрителя и прилегающей территорией», 1819–1821 гг., 1835 г. (г. Санкт-Петербург) в едином государственном реестре объектов культурного наследия (памятников истории и культуры) народов Российской Федерации»;

Приложение 21. Копия Приказа Министерства культуры Российской Федерации от 15.11.2017 №122992-р «О регистрации объекта культурного наследия регионального значения «Здание склада», 1819–1821 гг., входящего в состав объекта культурного наследия регионального значения «Провиантский склад («Провиантский магазейн») на Рожке с домом смотрителя и прилегающей территорией», 1819–1821 гг., 1835 г. (г. Санкт-Петербург), в едином государственном реестре объектов культурного наследия (памятников истории и культуры) народов Российской Федерации»;

Приложение 22. Копия Приказа Министерства культуры Российской Федерации от 15.11.2017 №122995-р «О регистрации объекта культурного наследия регионального значения «Дом смотрителя», 1835 г., входящего в состав объекта культурного наследия регионального значения «Провиантский склад («Провиантский магазейн») на Рожке с домом смотрителя и прилегающей территорией», 1819–1821 гг., 1835 г. (г. Санкт-Петербург), в едином государственном реестре объектов культурного наследия (памятников истории и культуры) народов Российской Федерации»;

Приложение 23. Копия Приказа Министерства культуры Российской Федерации от 10.11.2017 №122526-р «О регистрации объекта культурного наследия регионального значения «Памятник В.И. Ленину», 1926 г. (г. Санкт-Петербург) в едином государственном реестре объектов культурного наследия (памятников истории и культуры) народов Российской Федерации»;

Приложение 24. Копия Паспорта объекта культурного наследия регионального значения «Здание склада» от 11.03.2022;

Приложение 25. Копия Паспорта объекта культурного наследия регионального значения «Дом смотрителя» от 11.03.2022;

Приложение 26. Копия Письма КГИОП от 23.12.2021 № 01-27-1740/21-0-1;

Приложение 27. Копия Приказа от 25.12.2019 №2032 «Об аттестации экспертов по проведению государственной историко-культурной экспертизы»;

Приложение 28. Копия Договора на проведение Государственной историко-культурной экспертизы документации;

Приложение 29. Копия Информационного письма от 28.03.2022 г. №78-10-2711;

Приложение 30. Архивные материалы и топография;

Приложение 31. Фотофиксация объекта на момент заключения договора на проведение экспертизы;

Приложение 32. Схема расположения земельных участков по данным публичной кадастровой карты.

Приложение 33. Копии выписки ЕГРН от 24.03.2022 №99/2022/459085163; Копии выписки ЕГРН от 24.03.2022 №99/2022/459082587.

п. Дата оформления заключения экспертизы.

01 апреля 2022 года

ПРИЛОЖЕНИЕ 1

к Акту
по результатам ГОСУДАРСТВЕННОЙ ИСТОРИКО-КУЛЬТУРНОЙ ЭКСПЕРТИЗЫ

документации, обосновывающей меры по обеспечению сохранности объекта культурного наследия регионального значения «Провиантский склад ("Провиантский магазин") на Рожке с домом смотрителя и прилегающей территорией», расположенного по адресу: Санкт-Петербург, Обуховской Обороны пр., 26, 28, объекта культурного наследия регионального значения «Прокатная и сталелитейная мастерская "Невского железодельного, механического и корабельного завода" ("Невского железопрокатного завода" П.Ф. Семяникова и В.А. Полетики)», расположенного по адресу: Санкт-Петербург, пр. Обуховской Обороны, д. 38, часть литеры В (В4, В6), помещения 1-Н (28, 30 - 41, 43 - 55), 5-Н (29, 30), 6-Н (1, 2), 7-Н (1 - 17), выявленного объекта культурного наследия «Комплекс построек "Невского железодельного, механического и корабельного завода" ("Невского железопрокатного завода" П.Ф. Семяникова и В.А. Полетики)», расположенного по адресу: Санкт-Петербург, Обуховской Обороны пр., 51, литеры АФ, Л, объекта культурного наследия регионального значения «Памятник В.И. Ленину», расположенного по адресу: Санкт-Петербург, Обуховской Обороны пр., 51, и выявленного объекта культурного наследия «Особняк», расположенного по адресу: Санкт-Петербург, Обуховской Обороны пр., 59 при проведении земляных, мелиоративных и (или) хозяйственных работ, предусмотренных статьей 25 Лесного кодекса Российской Федерации работ по использованию лесов и иных работ на земельном участке, непосредственно связанном с земельными участками в границах территории объектов культурного наследия (пп. «ж» п. 11(1) Положения о государственной историко-культурной экспертизе, утвержденного Постановлением Правительства РФ от 15 июля 2009 года № 569) – «Меры по обеспечению сохранности объекта культурного наследия регионального значения «Провиантский склад ("Провиантский магазин") на Рожке с домом смотрителя и прилегающей территорией», расположенного по адресу: Санкт-Петербург, Обуховской Обороны пр., 26, 28, объекта культурного наследия регионального значения «Прокатная и сталелитейная мастерская "Невского железодельного, механического и корабельного завода" ("Невского железопрокатного завода" П.Ф. Семяникова и В.А. Полетики)», расположенного по адресу: Санкт-Петербург, пр. Обуховской Обороны, д. 38, часть литеры В (В4, В6), помещения 1-Н (28, 30 - 41, 43 - 55), 5-Н (29, 30), 6-Н (1, 2), 7-Н (1 - 17), выявленного объекта культурного наследия «Комплекс построек "Невского железодельного, механического и корабельного завода" ("Невского железопрокатного завода" П.Ф. Семяникова и В.А. Полетики)», расположенного по адресу: Санкт-Петербург, Обуховской Обороны пр., 51, литеры АФ, Л, объекта культурного наследия регионального значения «Памятник В.И. Ленину», расположенного по адресу: Санкт-Петербург, Обуховской Обороны пр., 51, и выявленного объекта культурного наследия «Особняк», расположенного по адресу: Санкт-Петербург, Обуховской Обороны пр., 59, при реализации проектного решения по объекту «Газопровод среднего давления для связи с газопроводами по пр. Обуховской Обороны и ул. Книпович 2 этап. Газопровод по пр. Обуховской Обороны от д. 26 до Общественного пер.», шифр: 78-10-2476-ОСОКН, ООО «ЦИИВС», 2022 г.

Копия Приказа от 20 февраля 2001 г. № 15 «Об утверждении списка вновь выявленных объектов, представляющих историческую, научную, художественную или иную культурную ценность» (извлечение)



**Администрация Санкт-Петербурга
КОМИТЕТ ПО ГОСУДАРСТВЕННОМУ КОНТРОЛЮ,
ИСПОЛЬЗОВАНИЮ И ОХРАНЕ ПАМЯТНИКОВ ИСТОРИИ И КУЛЬТУРЫ**

ПРИКАЗ

от 20 февраля 2001 г. N 15

**Об утверждении списка вновь выявленных объектов,
представляющих историческую, научную, художественную
или иную культурную ценность**

В целях обеспечения сохранности расположенных на территории Санкт-Петербурга объектов, представляющих историческую, научную, художественную или иную культурную ценность, и на основании пунктов 12, 13, 14 Инструкции о порядке учета, обеспечения сохранности, содержания, использования и реставрации недвижимых памятников истории и культуры, утвержденной приказом Минкультуры СССР от 13.05.1986 N 203, приказываю:

1. Утвердить прилагаемый Список вновь выявленных объектов, представляющих историческую, научную, художественную или иную культурную ценность, одобренный постановлением Правительства Санкт-Петербурга от 12.02.2001 N 7 "О перечне объектов, представляющих историческую, научную, художественную или иную культурную ценность".

2. Ввести в действие Список вновь выявленных объектов, представляющих историческую, научную, художественную или иную культурную ценность, с даты подписания настоящего приказа.

3. Работникам КГИОП в своей деятельности руководствоваться Списком вновь выявленных объектов, представляющих историческую, научную, художественную или иную культурную ценность, с даты введения его в действие.

4. Первому заместителю председателя КГИОП - начальнику Управления по охране и использованию памятников Таратыновой О.В. организовать работу:

4.1. По расторжению охранных обязательств, заключенных с собственниками и пользователями объектов, не указанных в утвержденном Списке вновь выявленных объектов, представляющих историческую, научную, художественную или иную культурную ценность.

4.2. По заключению охранных обязательств с пользователями и собственниками объектов, указанных в утвержденном Списке вновь выявленных объектов, представляющих историческую, научную, художественную или иную культурную ценность.

5. Заместителю председателя КГИОП - начальнику Управления государственного учета памятников Кирикову Б.М.:

5.1. Организовать направление заверенных копий Списка вновь выявленных объектов, представляющих историческую, научную, художественную или иную культурную ценность, в КУГИ, КГА, КЗРиЗ, ГУЮ "Городское бюро регистрации прав на недвижимость", территориальные управления административных районов Санкт-Петербурга, Нотариальную палату Санкт-Петербурга.

5.2. Организовать опубликование настоящего приказа и утвержденного Списка вновь выявленных объектов, представляющих историческую, научную, художественную или иную культурную ценность, в информационно-правовой системе "Кодекс".

6. Заместителю председателя КГИОП - начальнику Управления инвестиционных программ, лицензирования, экспертизы и приватизации памятников Комлеву А.В. организовать передачу в отделы и сектора Управления по охране и использованию памятников утвержденного Списка вновь выявленных объектов, представляющих историческую, научную, художественную или иную культурную ценность, в электронной форме.

7. Контроль за выполнением настоящего приказа возложить на заместителя председателя КГИОП - начальника Управления государственного учета памятников Кирикова Б.М.

Председатель КГИОП
Н.И.Явейн

УТВЕРЖДЕН
приказом председателя КГИОП
от 20.02.2001 N 15

**Список
вновь выявленных объектов,
представляющих историческую, научную, художественную
или иную культурную ценность**

Санкт-Петербург
Градостроительство и архитектура

**Комитет по государственному контролю, использованию и
охране памятников истории и культуры**

НЕВСКИЙ АДМИНИСТРАТИВНЫЙ РАЙОН

Рег. №	Наименование объекта	Датировка	Авторы	Местонахождение	Техническое состояние	Заключение экспертизы
1	2	3	4	5	6	7
1079	Комплекс построек судостроительного завода Семянникова и Полетики	1864 – 1900-е годы; 1930-е годы	арх. Р. Р. фон Генрихсен и др. автор не установлен	Обуховской Обороны пр., 51	среднее	-»-
1079.1	Заводоуправление	1864 – 1900-е годы	арх. Р. Р. фон Генрихсен и др.	<i>там же</i>	среднее	-»-
1079.2	Паросиловой цех	1864 – 1900-е годы	арх. Р. Р. фон Генрихсен и др.	<i>там же</i> (цех № 32)	среднее	-»-
1079.3	Лопаточная мастерская	1864 – 1900-е годы	арх. Р. Р. фон Генрихсен и др.	<i>там же</i> (цех № 2)	среднее	-»-
1079.4	Компрессорная	1864 – 1900-е годы	арх. Р. Р. фон Генрихсен и др.	<i>там же</i> (цех № 7)	среднее	-»-
1079.5	Опытная мастерская	1864 – 1900-е годы	арх. Р. Р. фон Генрихсен и др.	<i>там же</i> (цех № 82)	среднее	

Рег. №	Наименование объекта	Датировка	Авторы	Местонахождение	Техническое состояние	Заключение экспертизы
1	2	3	4	5	6	7
1080	Особняк	1860-е годы	арх. Р. Р. фон Генрихсен и др.	Обуховской Обороны пр., 59	среднее	-«-

ПРИЛОЖЕНИЕ 2

к Акту
по результатам ГОСУДАРСТВЕННОЙ ИСТОРИКО-КУЛЬТУРНОЙ ЭКСПЕРТИЗЫ

документации, обосновывающей меры по обеспечению сохранности объекта культурного наследия регионального значения «Провиантский склад ("Провиантский магазин") на Рожке с домом смотрителя и прилегающей территорией», расположенного по адресу: Санкт-Петербург, Обуховской Обороны пр., 26, 28, объекта культурного наследия регионального значения «Прокатная и сталелитейная мастерская "Невского железоделательного, механического и корабельного завода" ("Невского железопрокатного завода" П.Ф. Семянникова и В.А. Полетики)», расположенного по адресу: Санкт-Петербург, пр. Обуховской Обороны, д. 38, часть литеры В (В4, В6), помещения 1-Н (28, 30 - 41, 43 - 55), 5-Н (29, 30), 6-Н (1, 2), 7-Н (1 - 17), выявленного объекта культурного наследия «Комплекс построек "Невского железоделательного, механического и корабельного завода" ("Невского железопрокатного завода" П.Ф. Семянникова и В.А. Полетики)», расположенного по адресу: Санкт-Петербург, Обуховской Обороны пр., 51, литеры АФ, Л, объекта культурного наследия регионального значения «Памятник В.И. Ленину», расположенного по адресу: Санкт-Петербург, Обуховской Обороны пр., 59 при проведении земляных, мелиоративных и (или) хозяйственных работ, предусмотренных статьей 25 Лесного кодекса Российской Федерации работ по использованию лесов и иных работ на земельном участке, непосредственно связанном с земельными участками в границах территории объектов культурного наследия (пп. «ж» п. 11(1) Положения о государственной историко-культурной экспертизе, утвержденного Постановлением Правительства РФ от 15 июля 2009 года № 569) – «Меры по обеспечению сохранности объекта культурного наследия регионального значения «Провиантский склад ("Провиантский магазин") на Рожке с домом смотрителя и прилегающей территорией», расположенного по адресу: Санкт-Петербург, Обуховской Обороны пр., 26, 28, объекта культурного наследия регионального значения «Прокатная и сталелитейная мастерская "Невского железоделательного, механического и корабельного завода" ("Невского железопрокатного завода" П.Ф. Семянникова и В.А. Полетики)», расположенного по адресу: Санкт-Петербург, пр. Обуховской Обороны, д. 38, часть литеры В (В4, В6), помещения 1-Н (28, 30 - 41, 43 - 55), 5-Н (29, 30), 6-Н (1, 2), 7-Н (1 - 17), выявленного объекта культурного наследия «Комплекс построек "Невского железоделательного, механического и корабельного завода" ("Невского железопрокатного завода" П.Ф. Семянникова и В.А. Полетики)», расположенного по адресу: Санкт-Петербург, Обуховской Обороны пр., 51, литеры АФ, Л, объекта культурного наследия регионального значения «Памятник В.И. Ленину», расположенного по адресу: Санкт-Петербург, Обуховской Обороны пр., 51, и выявленного объекта культурного наследия «Особняк», расположенного по адресу: Санкт-Петербург, Обуховской Обороны пр., 59, при реализации проектного решения по объекту «Газопровод среднего давления для связи с газопроводами по пр. Обуховской Обороны и ул. Книпович 2 этап. Газопровод по пр. Обуховской Обороны от д. 26 до Общественного пер.», шифр: 78-10-2476-ОСОКН, ООО «ЦИИВС», 2022 г.

Копия Распоряжения КГИОП от 29.09.2009 №10-28 «О включении выявленных объектов культурного наследия в единый государственный реестр объектов культурного наследия (памятников истории и культуры) народов Российской Федерации»



ПРАВИТЕЛЬСТВО САНКТ-ПЕТЕРБУРГА
КОМИТЕТ ПО ГОСУДАРСТВЕННОМУ КОНТРОЛЮ, ИСПОЛЬЗОВАНИЮ
И ОХРАНЕ ПАМЯТНИКОВ ИСТОРИИ И КУЛЬТУРЫ
РАСПОРЯЖЕНИЕ

окуд

29.09.2009

№ 10-28

**О включении выявленных
объектов культурного наследия
в единый государственный реестр
объектов культурного наследия
(памятников истории и культуры)
народов Российской Федерации**

В соответствии с актами, составленными по результатам государственных историко-культурных экспертиз, выполненных ООО «АРС» (рег. № 3-3371 от 27.04.2009, рег. № 3-6231 от 28.07.2009, рег. № 3-6681 от 17.08.2009, рег. № 3-7738 от 22.09.2009), ОАО «НИИ Спецпроектреставрация» (рег. № 3-5500 от 30.06.2009) и решением Совета по сохранению культурного наследия при Правительстве Санкт-Петербурга от 24.09.2009:

1. Включить в единый государственный реестр объектов культурного наследия (памятников истории и культуры) народов Российской Федерации (далее – Реестр) в качестве объектов культурного наследия регионального значения следующие объекты:

1.1. «Комплекс построек Главного артиллерийского и Морского полигонов», расположенный по адресам: Санкт-Петербург, Рябовское шоссе, д. 81, литера А; д. 83, литера А; д. 85, литера А; д. 87, литера А; д. 89, литера А; д. 91, литера А; д. 93, литера А; д. 95, литера А; Ковалевская ул., д. 20, корп. 2, литера А; Ковалевская ул., д. 20, корп. 2, литера Б; Ковалевская ул., д. 16, литера А; Окраинная ул., д. 4, литера А; Окраинная ул., д. 10, литера А; Капсюльное шоссе, д. 21, литера А; Челябинская ул., д. 2, литера А, в составе:

1.1.1. «Поселок Главного артиллерийского и Морского полигонов» в составе:

1.1.1.1. «Казарма для нижних чинов с флигелем», расположенные по адресам: Санкт-Петербург, Ковалевская ул., д. 20, корп. 2, литера А; Ковалевская ул., д. 20, корп. 2, литера Б.

1.1.1.2. «Здания офицерских казарм», расположенные по адресам: Санкт-Петербург, Рябовское шоссе, д. 81, литера А; д. 83, литера А; д. 85, литера А; д. 87, литера А; д. 89, литера А; д. 91, литера А; д. 93, литера А; д. 95, литера А;

1.1.2. «Здание офицерского собрания поселка Главного артиллерийского и Морского полигонов», расположенное по адресу: Санкт-Петербург, Ковалевская ул., д. 16, литера А.

1.1.3. «Служебное здание (баня, прачечная) Главного артиллерийского и Морского полигонов», расположенное по адресу: Санкт-Петербург, Окраинная ул., д. 4, литера А.

1.1.4. «Служебное здание (пожарный сарай) Главного артиллерийского и Морского полигонов», расположенное по адресу: Санкт-Петербург, Окраинная ул., д. 10, литера А.

1.1.5. «Здание Четырехпоставочной коннопаровоздуховодной мельницы (служебное здание Пиротехнической школы)», расположенное по адресу: Санкт-Петербург, Капсюльное шоссе, д. 21, литера А.

1.1.6. «Механические и слесарные мастерские Пиротехнической школы (Механический завод Титовых)», расположенные по адресу: Санкт-Петербург, Челябинская ул., д. 2, литера А.

1.2. «Василеостровский вагонный парк Санкт-Петербургского электрического трамвая (Василеостровский трамвайный парк)», расположенный по адресам: Санкт-Петербург, Средний пр. В.О., д. 77, литера А, помещение 1-Н (1 (восточная часть между восточной наружной стеной и центральной поперечной капитальной стеной), 2 - 5, 7 - 11, 14 - 28, 32 - 59); литера Б, помещение 1-Н (1 (восточная часть между восточной наружной стеной и центральной поперечной капитальной стеной), 2 - 9, 21 - 30, 43 - 59); литера В, помещение 1-Н (1 (восточная часть между восточной наружной стеной и центральной поперечной капитальной стеной), 2 - 20, 31 - 42, 44 - 49, в составе:

1.2.1. «Вагонный сарай (Полусарай № 4)», расположенный по адресу: Санкт-Петербург, Средний пр. В.О., д. 77, литера А, помещение 1-Н (1 (восточная часть между восточной наружной стеной и центральной поперечной капитальной стеной), 2 - 5, 7 - 11, 14 - 28, 32 - 59).

1.2.2. «Вагонный сарай (Полусарай № 2)», расположенный по адресу: Санкт-Петербург, Средний пр. В.О., д. 77, литера Б, помещение 1-Н (1 (восточная часть между восточной наружной стеной и центральной поперечной капитальной стеной), 2 - 9, 21 - 30, 43 - 59).

1.2.3. «Вагонный сарай (Полусарай № 6)», расположенный по адресу: Санкт-Петербург, Средний пр. В.О., д. 77, литера В, помещение 1-Н (1 (восточная часть между восточной наружной стеной и центральной поперечной капитальной стеной), 2 - 20, 31 - 42, 44 - 49).

1.3. «Административный и жилой дом Василеостровского трамвайного парка», расположенный по адресу: Санкт-Петербург, Средний пр. В.О., д. 79, литера А.

1.4. «Жилой дом бумагопрядильной и трикотажной Николаевской мануфактуры акционерного общества мануфактур "И.А. Воронин, Лютш и Чешер"», расположенный по адресу: Санкт-Петербург, Выборгская наб., д. 59, корпус 1, литера А.

1.5. «Прокатная и сталелитейная мастерская "Невского железодельного, механического и корабельного завода" ("Невского железопрокатного завода" П.Ф. Семянникова и В.А. Полетики)», расположенная по адресу: Санкт-Петербург, пр. Обуховской Обороны, д. 38, часть литеры В (В4, В6), помещения 1-Н (28, 30 - 41, 43 - 55), 5-Н (29, 30), 6-Н (1, 2), 7-Н (1 - 17).

1.6. «Ночлежный дом в память А.Е. Прокофьева», расположенный по адресу: Санкт-Петербург, Московский пр., д. 87, литера А.

2. Исключить указанные в пункте 1 настоящего распоряжения объекты из Списка выявленных объектов культурного наследия, утвержденного приказом КГИОП от 20.02.2001 № 15.

3. Заместителю председателя КГИОП – начальнику управления государственного учета объектов культурного наследия и правового обеспечения Разумову А.А. обеспечить:

3.1. Направление копии настоящего распоряжения для официального опубликования.

3.2. Направление в Росохранкультуру представления о включении выявленных объектов культурного наследия, указанных в пункте 1 настоящего распоряжения, в Реестр.

3.3. Направление в Управление Федеральной регистрационной службы по Санкт-Петербургу и Ленинградской области копии решения о включении объектов, указанных в пункте 1 настоящего распоряжения, в Реестр.

3.4. Составление учетной документации на объекты, указанные в пункте 1 настоящего распоряжения.

3.5. Уведомление лиц, являющихся собственниками объектов, указанных в пункте 1 настоящего распоряжения, о решении о включении объектов в Реестр в течение 30 дней со дня издания настоящего распоряжения.

4. Первому заместителю председателя КГИОП – начальнику управления зон охраны объектов культурного наследия Комлеву А.В. обеспечить внесение соответствующих изменений в базу данных геоинформационной системы Mapinfo.

5. Контроль за выполнением настоящего распоряжения возложить на первого заместителя председателя КГИОП Комлева А.В. и заместителя председателя КГИОП Разумова А.А. по принадлежности вопросов.

Председатель КГИОП



В.А. Дементьева

ПРИЛОЖЕНИЕ 3

к Акту
по результатам ГОСУДАРСТВЕННОЙ ИСТОРИКО-КУЛЬТУРНОЙ ЭКСПЕРТИЗЫ

документации, обосновывающей меры по обеспечению сохранности объекта культурного наследия регионального значения «Провиантский склад ("Провиантский магазин") на Рожке с домом смотрителя и прилегающей территорией», расположенного по адресу: Санкт-Петербург, Обуховской Обороны пр., 26, 28, объекта культурного наследия регионального значения «Прокатная и сталелитейная мастерская "Невского железоделательного, механического и корабельного завода" ("Невского железопрокатного завода" П.Ф. Семянникова и В.А. Полетики)», расположенного по адресу: Санкт-Петербург, пр. Обуховской Обороны, д. 38, часть литеры В (В4, В6), помещения 1-Н (28, 30 - 41, 43 - 55), 5-Н (29, 30), 6-Н (1, 2), 7-Н (1 - 17), выявленного объекта культурного наследия «Комплекс построек "Невского железоделательного, механического и корабельного завода" ("Невского железопрокатного завода" П.Ф. Семянникова и В.А. Полетики)», расположенного по адресу: Санкт-Петербург, Обуховской Обороны пр., 51, литеры АФ, Л, объекта культурного наследия регионального значения «Памятник В.И. Ленину», расположенного по адресу: Санкт-Петербург, Обуховской Обороны пр., 51, и выявленного объекта культурного наследия «Особняк», расположенного по адресу: Санкт-Петербург, Обуховской Обороны пр., 59 при проведении земляных, мелиоративных и (или) хозяйственных работ, предусмотренных статьей 25 Лесного кодекса Российской Федерации работ по использованию лесов и иных работ на земельном участке, непосредственно связанном с земельными участками в границах территории объектов культурного наследия (пп. «ж» п. 11(1) Положения о государственной историко-культурной экспертизе, утвержденного Постановлением Правительства РФ от 15 июля 2009 года № 569) – «Меры по обеспечению сохранности объекта культурного наследия регионального значения «Провиантский склад ("Провиантский магазин") на Рожке с домом смотрителя и прилегающей территорией», расположенного по адресу: Санкт-Петербург, Обуховской Обороны пр., 26, 28, объекта культурного наследия регионального значения «Прокатная и сталелитейная мастерская "Невского железоделательного, механического и корабельного завода" ("Невского железопрокатного завода" П.Ф. Семянникова и В.А. Полетики)», расположенного по адресу: Санкт-Петербург, пр. Обуховской Обороны, д. 38, часть литеры В (В4, В6), помещения 1-Н (28, 30 - 41, 43 - 55), 5-Н (29, 30), 6-Н (1, 2), 7-Н (1 - 17), выявленного объекта культурного наследия «Комплекс построек "Невского железоделательного, механического и корабельного завода" ("Невского железопрокатного завода" П.Ф. Семянникова и В.А. Полетики)», расположенного по адресу: Санкт-Петербург, Обуховской Обороны пр., 51, литеры АФ, Л, объекта культурного наследия регионального значения «Памятник В.И. Ленину», расположенного по адресу: Санкт-Петербург, Обуховской Обороны пр., 51, и выявленного объекта культурного наследия «Особняк», расположенного по адресу: Санкт-Петербург, Обуховской Обороны пр., 59, при реализации проектного решения по объекту «Газопровод среднего давления для связи с газопроводами по пр. Обуховской Обороны и ул. Книпович 2 этап. Газопровод по пр. Обуховской Обороны от д. 26 до Общественного пер.», шифр: 78-10-2476-ОСОКН, ООО «ЦИИВС», 2022 г.

**Копия Решения Санкт-петербургского городского совета народных депутатов
от 7 сентября 1993 года №327 «Об объявлении памятниками истории и
культуры объектов градостроительства и архитектуры Санкт-Петербурга»
(извлечение)**

О. В. Таратина



128.9.93
 САНКТ-ПЕТЕРБУРГСКИЙ ГОРОДСКОЙ СОВЕТ НАРОДНЫХ ДЕПУТАТОВ
 МАЛЫЙ СОВЕТ

РЕШЕНИЕ

от 07.09.93 № 327

Об объявлении памятниками истории и культуры объектов градостроительства и архитектуры Санкт-Петербурга

В соответствии с пунктом 15 статьи 45 Закона Российской Федерации "О краевом, областном Совете народных депутатов и краевой, областной администрации" малый Совет Санкт-Петербургского городского Совета народных депутатов РЕШИЛ:

1. Объявить охраняемыми памятниками истории и культуры объекты градостроительства и архитектуры согласно приложению и включить их в Государственный список недвижимых памятников градостроительства и архитектуры Санкт-Петербурга местного значения.

2. Направить настоящее решение в Министерство культуры Российской Федерации для включения объектов градостроительства и архитектуры Санкт-Петербурга в сводный перечень памятников истории и культуры Российской Федерации.

3. До окончания сроков действия договоров аренды помещений, расположенных в зданиях, объявленных настоящим решением охраняемыми памятниками истории и культуры, сохранить действующий порядок исчисления уровня арендной платы, учета и расходования средств, получаемых от аренды указанных помещений.

4. Контроль за исполнением решения возложить на председателя постоянной комиссии по культуре и культурно-историческому наследию.

Председатель Совета



А.Н.Беляев

Приложение
к
решению малого Совета
Петербургского городского
от 07.09.93 № 327

**ГОСУДАРСТВЕННЫЙ СПИСОК
недвижимых памятников градостроительства
и архитектуры Санкт-Петербурга
местного значения**

№ п/п	Наименование памятника, дата сооружения, автор	Местонахождение памятника
1	2	3
ВАСИЛЕОСТРОВСКИЙ РАЙОН		
1.	Домовый дом М.А.Соловейчика с флигелем. 1-я пол. XIX в.; 1853 г. - перестройка, арх. А.И.Хоффро; 1907 г. - арх. Б.И.Гиршович.	Большой пр., 3 Регина ул., 16
2.	Дом купца А.Ф.Юнкера. 1854 г., арх. Р.А.Гельке; 1893-1898 гг. - флигель и службы, арх. Э.Ф.Крогер, В.Ф.Габерцеттель.	Большой пр., 10
3.	Домовый дом Н.П.Ленинова. 1910 г., гр.инж. В.А.Косиков, худ.-арх. Г.А.Косиков; 1879 г. - 2 флигеля, арх. И.А.Шв.	Большой пр., 50
4.	Дворец культуры им. С.Н.Кирова с территорией. 1930-1937 гг., арх. Н.А.Троцкий, С.Н.Казак; планировка площади - арх. Н.А.Троцкий.	Большой пр., 83
5.	Церковь Богоматери Милуэиной. 1868-1869 гг., гр.инж. В.А.Косиков, Д.К.Пруссак.	Большой пр., 100
6.	Церковь Смоленской Богоматери на Смоленском православном кладбище с комплексом зданий:	
6.1.	Церковь Смоленской Богоматери. 1765-1790 гг., арх. А.А.Иванов; 1-я треть XIX в. - перестройка.	Канская ул., 24
6.2.	Сейтме ворота с прилегающей флигельной.	

- 2 -		
1	2	3
6.3.	Дом Смоленско-Кавказской церкви. Кон. XVIII - XIX вв.; 1883 г. - пристройка, арх. К.Н.Вербицкий.	Канская ул., 18
6.4.	Дом Смоленско-Кавказской церкви. Кон. XVIII - XIX вв.; 1800 г. - пристройка, арх. В.А.Дамьяновский.	Канская ул., 18
6.5.	Дом Смоленско-Кавказской церкви. 1883 г., арх. К.Н.Вербицкий.	Канская ул., 20
6.6.	Дом Смоленско-Кавказской церкви. Кон. XVIII - XIX вв.; 1883 г. - флигель, арх. К.Н.Вербицкий.	Канская ул., 22
7.	Особняк, фабрика и богадельня "Торго- вого дома Брунниных" (комплекс зда- ний с территорией, оградой). 1-я пол. XIX в.; 1884-1885 гг. - особняк с вывозом садам, арх. А.И.Ковалев; 1871 г. - фабрика и 4 флигеля, арх. А.Р.Генвенд; 1895-1896 гг. - богадельня, арх. П.Д.Смаор.	Кожевенная линия, 27, 28-30 Косая линия, 156
8.	Подворье Киево-Печерской лавры с церковью Успения Богородицы (комплекс с территорией). 1895-1900 гг., гр.инж. В.А.Косиков при участии гр.инж. Е.И.Правдинца:	Лейтенанта Шойда наб., 27 15-я линия, 2
8.1.	Церковь Успения Богородицы.	
8.2.	Метровый покой.	
8.3.	Братский корпус.	
8.4.	Дом причта.	
8.5.	Компаны.	
8.6.	Сад.	
8.7.	Ограда.	
9.	Дом Ф.Ф.Утеман. 1-я пол. XIX в.; 1886 г. - перестройка дома, службы, арх. Р.А.Гельке; 1857 г. - флигель, арх. К.И.Реймерс.	Лейтенанта Шойда наб., 31
10.	Дом академика М.П.Евдокимова. Нач. XVIII в.; 1883 г. - перестройка, арх. А.К.Бруни.	Лейтенанта Шойда наб., 41 18-я линия, 1
11.	Собственный дом архитектора Л.Н.Венуа. 1897 г., арх. Л.Н.Венуа; 1897 г. - службы; 1914 г. - надстройка. Худ.-арх. А.Гунст.	3-я линия, 20

1	2	3
1.3.	Церковь Казанской Божией матери. 1907-1914 гг., гр.инж. В.А.Косиков.	
НЕВСКИЙ РАЙОН		
2.	Молятельный дом смирения и служебный дом на Преображенском еврейском клад- бище. 1908-1912 гг., арх. Я.Г.Гевирт.	Александровской фермы пр., 68, 68а
3.	Комплекс построек малолетнего отде- ления Николаевского сиротского институ- та ("Куракина дача"), территория с парком и гидротехническими сооружениями:	Бабушкина ул., 56, корп. 1, 3
3.1.	Главное здание. Кон. XVIII - нач. XIX вв.; 1844 г. - перестройка, арх. П.С.Павлов; 1865 г. - надстройка; 1868-1870 гг. - перестройка, арх. Иогансен.	
3.2.	Лазарет. 1871 г. - перестройка кухонного фли- геля под лазарет, арх. Иогансен.	
3.3.	Хозяйственная постройка. 1844-1848 гг., арх. П.С.Павлов.	Бабушкина ул., 58, корп. 2
4.	Римско-католическая церковь "Сердце Иисуса". 1907-1909 гг., автор не установлен.	Бабушкина ул., 57
5.	Психоневрологический институт им. В.М.Бехтерева с территорией (главное здание, 4 корпуса, 4 мемо- риальные доски). 1911-1912 гг., арх. Р.Ф.Измайлов, А.И.Балинский, С.С.Корнин-Круковский.	Бехтерева ул., 1-3
6.	Часовня при церкви Богоматери Всех Скорбящих Радости с территорией. 1905-1908 гг., арх. А.И. фон Гоген.	Обуховской обороны пр., 24
7.	Провиантский склад ("Провиантский магазин") на Рожке с домом смотри- теля и прилегающей территорией:	Обуховской обороны пр., 26, 28
7.1.	Здание склада. 1819-1821 гг., арх. В.П.Стасов.	
7.2.	Дом смотрителя. 1835 г., автор не установлен.	
8.	Усадьба генерала Чернова "Осоновка" с садом и гидротехнической системой. 1893 г., арх. А.И. фон Гоген при участии А.Куминова.	Октябрьская наб., 72

1	2	3
9.	Постоялый двор с прилегающей терри- торией. 1-я треть XIX в., автор не установлен.	Рыбацкое, Рыбацкий пр., 5
10.	Ученический дом с прилегающей терри- торией. 1908-1909 гг., арх. Л.П.Шенко.	Рыбацкое, Рыбацкий пр., 18
ОКТАБРСКИЙ РАЙОН		
1.	Дом Отрахового общества "Россия" с флигельной. 1-я пол. XIX в. 1898-1899 гг. - перестройка, арх. Л.Н.Венуа, Э.Н.Венн, А.А.Тимпель; 1900 г., арх. А.А.Тимпель - двухэтаж- ный флигель во 2-м дворе (б.службы).	Большая Морская ул.,
2.	Казармы лейб-гвардии Конного полка с территорией (1844-1848 гг., арх. И.Д.Черников).	Большая Морская ул., Труда ул., 8-10 Зубовская ул., 26/3 Конюгвардейский пер., 3-5
2.1.	Офицерский корпус.	
2.2.	Компаны и казармы для "юнкерских чинов".	
2.3.	Манеж и казармы.	
2.4.	Ограда.	
2.5.	Корпус на территории двора. 1914 г., арх. В.П.Альпахов.	
3.	Конюшеские (Морские) казармы. 1844-1852 гг., арх. И.Д.Черников; строитель - воен.инж. М.А.Пасмылин; 1850-е гг. - реконструкция корпуса вдоль Кривога канала, арх. А.С.Кудряков.	Большая Морская ул., Кривога кан. наб., 2 Труда ул., 7 Труда пл., 5
4.	Дом купца И.Г.Вербакова (И.П.Кутякова, Г.П.Гамбса). 1780-е гг., нач. XIX в. - перестройка, автор не установлен.	Гороховая ул., 1 Адмиралтейский пр., 8
5.	Дом Вверста Российского общества страхования от огня с флигельной. 1912-1913 гг., арх. А.В.Кенель.	Гороховая ул., 3
6.	Дом Компании для хранения и залага грозозащитных устройств. 1876-1877 гг. - перестройка, арх. П.В.Смаор. Флигель: 1-я пол. XIX в.; 1883 г., арх. Н.П.Басин (2 флигеля); 1870-е гг., арх. П.В.Смаор (3 флигеля).	Гороховая ул., 47

ПРИЛОЖЕНИЕ 4

к Акту

по результатам ГОСУДАРСТВЕННОЙ ИСТОРИКО-КУЛЬТУРНОЙ ЭКСПЕРТИЗЫ документации, обосновывающей меры по обеспечению сохранности объекта культурного наследия регионального значения «Провиантский склад ("Провиантский магазин") на Рожке с домом смотрителя и прилегающей территорией», расположенного по адресу: Санкт-Петербург, Обуховской Обороны пр., 26, 28, объекта культурного наследия регионального значения «Прокатная и сталелитейная мастерская "Невского железодельного, механического и корабельного завода" ("Невского железопрокатного завода" П.Ф. Семяникова и В.А. Полетики)», расположенного по адресу: Санкт-Петербург, пр. Обуховской Обороны, д. 38, часть литеры В (В4, В6), помещения 1-Н (28, 30 - 41, 43 - 55), 5-Н (29, 30), 6-Н (1, 2), 7-Н (1 - 17), выявленного объекта культурного наследия «Комплекс построек "Невского железодельного, механического и корабельного завода" ("Невского железопрокатного завода" П.Ф. Семяникова и В.А. Полетики)», расположенного по адресу: Санкт-Петербург, Обуховской Обороны пр., 51, литеры АФ, Л, объекта культурного наследия регионального значения «Памятник В.И. Ленину», расположенного по адресу: Санкт-Петербург, Обуховской Обороны пр., 51, и выявленного объекта культурного наследия «Особняк», расположенного по адресу: Санкт-Петербург, Обуховской Обороны пр., 59 при проведении земляных, мелиоративных и (или) хозяйственных работ, предусмотренных статьей 25 Лесного кодекса Российской Федерации работ по использованию лесов и иных работ на земельном участке, непосредственно связанном с земельными участками в границах территории объектов культурного наследия (пп. «ж» п. 11(1) Положения о государственной историко-культурной экспертизе, утвержденного Постановлением Правительства РФ от 15 июля 2009 года № 569) – «Меры по обеспечению сохранности объекта культурного наследия регионального значения «Провиантский склад ("Провиантский магазин") на Рожке с домом смотрителя и прилегающей территорией», расположенного по адресу: Санкт-Петербург, Обуховской Обороны пр., 26, 28, объекта культурного наследия регионального значения «Прокатная и сталелитейная мастерская "Невского железодельного, механического и корабельного завода" ("Невского железопрокатного завода" П.Ф. Семяникова и В.А. Полетики)», расположенного по адресу: Санкт-Петербург, пр. Обуховской Обороны, д. 38, часть литеры В (В4, В6), помещения 1-Н (28, 30 - 41, 43 - 55), 5-Н (29, 30), 6-Н (1, 2), 7-Н (1 - 17), выявленного объекта культурного наследия «Комплекс построек "Невского железодельного, механического и корабельного завода" ("Невского железопрокатного завода" П.Ф. Семяникова и В.А. Полетики)», расположенного по адресу: Санкт-Петербург, Обуховской Обороны пр., 51, литеры АФ, Л, объекта культурного наследия регионального значения «Памятник В.И. Ленину», расположенного по адресу: Санкт-Петербург, Обуховской Обороны пр., 51, и выявленного объекта культурного наследия «Особняк», расположенного по адресу: Санкт-Петербург, Обуховской Обороны пр., 59, при реализации проектного решения по объекту «Газопровод среднего давления для связи с газопроводами по пр. Обуховской Обороны и ул. Книпович 2 этап. Газопровод по пр. Обуховской Обороны от д. 26 до Общественного пер.», шифр: 78-10-2476-ОСОКН, ООО «ЦИИВС», 2022 г.

Копия Приказа КГИОП от 23.10.2009 №8-239 «О внесении изменений в Список выявленных объектов культурного наследия»



ПРАВИТЕЛЬСТВО САНКТ-ПЕТЕРБУРГА
КОМИТЕТ ПО ГОСУДАРСТВЕННОМУ КОНТРОЛЮ, ИСПОЛЬЗОВАНИЮ
И ОХРАНЕ ПАМЯТНИКОВ ИСТОРИИ И КУЛЬТУРЫ

П Р И К А З

окул

23.10.2009

№ 8-239

**О внесении изменений
в Список выявленных
объектов культурного наследия**

В целях уточнения наименования, датировки и адресов выявленных объектов культурного наследия, зарегистрированных под номерами 623.1, 646, 1073, 1079 в Списке выявленных объектов культурного наследия, утвержденном приказом КГИОП от 20.02.2001 № 15 «Об утверждении Списка вновь выявленных объектов, представляющих историческую, научную, художественную или иную культурную ценность»,

П Р И К А З Ы В А Ю:

1. Изложить наименование, датировки и адреса выявленных объектов культурного наследия, зарегистрированных под номерами 623.1, 646, 1073, 1079 в Списке выявленных объектов культурного наследия, в редакции согласно приложению к настоящему приказу.

2. Заместителю председателя КГИОП Разумову А.А. обеспечить:

2.1. Внесение соответствующих изменений в учетную документацию, в охранные обязательства, заключенные с собственниками и пользователями объектов, указанных в приложении к настоящему приказу, в части, касающейся уточнения наименования, датировки и адресов этих объектов.

2.2. Официальное опубликование настоящего приказа.

2.3. Направление заверенной копии настоящего приказа в Управление Федеральной регистрационной службы по Санкт-Петербургу и Ленинградской области.

3. Контроль за выполнением настоящего приказа возложить на заместителя председателя КГИОП Разумова А.А.

Председатель КГИОП

В.А. Дементьева

Подготовлено:

Начальник отдела
государственного учета
объектов культурного наследия

Е.Е. Глухова

Главный специалист управления
государственного учета объектов
культурного наследия и правового обеспечения

Е.Б. Яковлева

Специалист I категории управления
государственного учета объектов
культурного наследия и правового обеспечения

А.В. Кречмер

Согласовано:

Заместитель председателя КГИОП

А.А. Разумов

Начальник отдела правового обеспечения

Г.Г. Филин

Приложение
к приказу КГИОП
от 23.10.2009 № 8-239

Перечень.

**объектов с уточненными наименованиями, датировками, авторами, адресами
из Списка выявленных объектов культурного наследия, расположенных на территории Санкт-Петербурга**

Регистрационный номер	Наименование объекта	Датировка	Авторы	Адрес
1	2	3	4	5
623.1	Жилой (служебный) дом Василеостровского трамвайного парка	1906 – 1907 годы 1913 – 1915 годы, перестройка	автор не установлен гражд. инж. А.А. Ламагин	Средний пр. В.О., 79, корпус 1, литера Б
646	Комплекс построек Николаевской мануфактуры акционерного общества «Воронин, Люш и Чешер»	1899 год	гражд. инж. Вас.А. Косяков, арх. Д.А. Крыжановский, арх. Ф.К. Пирвиц	Александра Матросова ул., 4, корпус 2, литеры К, Л; Кантемировская ул., 3, корпус 1, литеры А, Б
646.1	Прядильный корпус с кузницей и дымовой трубой	1899 – 1914 годы	гражд. инж. Вас.А. Косяков	Александра Матросова ул., 4, корпус 2, литеры К, Л
646.2	Ткацкий корпус	1892 – 1896 годы	арх. Ф.К. Пирвиц(?)	Кантемировская ул., 3, корпус 1, литеры А, Б

2

1	2	3	4	5
1073	Дом причта церкви Смоленской Божией Матери села Смоленского	1896 год	автор не установлен	Ногина пер., 1, литера Б
1079	Комплекс построек «Невского железодельного, механического и корабельного завода» («Невского железопрокатного завода» П.Ф. Семяникова и В.А. Полетики)	1864 – 1900-е годы	арх. Р.Р. фон Генрихсен и др.	Обуховской Оборона пр., 51, литеры АФ, Л

ПРИЛОЖЕНИЕ 5

к Акту

по результатам ГОСУДАРСТВЕННОЙ ИСТОРИКО-КУЛЬТУРНОЙ ЭКСПЕРТИЗЫ документации, обосновывающей меры по обеспечению сохранности объекта культурного наследия регионального значения «Провиантский склад ("Провиантский магазейн") на Рожке с домом смотрителя и прилегающей территорией», расположенного по адресу: Санкт-Петербург, Обуховской Обороны пр., 26, 28, объекта культурного наследия регионального значения «Прокатная и сталелитейная мастерская "Невского железодельного, механического и корабельного завода" ("Невского железопрокатного завода" П.Ф. Семяникова и В.А. Полетики)», расположенного по адресу: Санкт-Петербург, пр. Обуховской Обороны, д. 38, часть литеры В (В4, В6), помещения 1-Н (28, 30 - 41, 43 - 55), 5-Н (29, 30), 6-Н (1, 2), 7-Н (1 - 17), выявленного объекта культурного наследия «Комплекс построек "Невского железодельного, механического и корабельного завода" ("Невского железопрокатного завода" П.Ф. Семяникова и В.А. Полетики)», расположенного по адресу: Санкт-Петербург, Обуховской Обороны пр., 51, литеры АФ, Л, объекта культурного наследия регионального значения «Памятник В.И. Ленину», расположенного по адресу: Санкт-Петербург, Обуховской Обороны пр., 51, и выявленного объекта культурного наследия «Особняк», расположенного по адресу: Санкт-Петербург, Обуховской Обороны пр., 59 при проведении земляных, мелиоративных и (или) хозяйственных работ, предусмотренных статьей 25 Лесного кодекса Российской Федерации работ по использованию лесов и иных работ на земельном участке, непосредственно связанном с земельными участками в границах территории объектов культурного наследия (пп. «ж» п. 11(1) Положения о государственной историко-культурной экспертизе, утвержденного Постановлением Правительства РФ от 15 июля 2009 года № 569) – «Меры по обеспечению сохранности объекта культурного наследия регионального значения «Провиантский склад ("Провиантский магазейн") на Рожке с домом смотрителя и прилегающей территорией», расположенного по адресу: Санкт-Петербург, Обуховской Обороны пр., 26, 28, объекта культурного наследия регионального значения «Прокатная и сталелитейная мастерская "Невского железодельного, механического и корабельного завода" ("Невского железопрокатного завода" П.Ф. Семяникова и В.А. Полетики)», расположенного по адресу: Санкт-Петербург, пр. Обуховской Обороны, д. 38, часть литеры В (В4, В6), помещения 1-Н (28, 30 - 41, 43 - 55), 5-Н (29, 30), 6-Н (1, 2), 7-Н (1 - 17), выявленного объекта культурного наследия «Комплекс построек "Невского железодельного, механического и корабельного завода" ("Невского железопрокатного завода" П.Ф. Семяникова и В.А. Полетики)», расположенного по адресу: Санкт-Петербург, Обуховской Обороны пр., 51, литеры АФ, Л, объекта культурного наследия регионального значения «Памятник В.И. Ленину», расположенного по адресу: Санкт-Петербург, Обуховской Обороны пр., 51, и выявленного объекта культурного наследия «Особняк», расположенного по адресу: Санкт-Петербург, Обуховской Обороны пр., 59, при реализации проектного решения по объекту «Газопровод среднего давления для связи с газопроводами по пр. Обуховской Обороны и ул. Книпович 2 этап. Газопровод по пр. Обуховской Обороны от д. 26 до Общественного пер.», шифр: 78-10-2476-ОСОКН, ООО «ЦИИВС», 2022 г.

Копия Распоряжения КГИОП от 29.08.2011 №10-520 «Об утверждении перечня предметов охраны здания «Дом смотрителя», входящего в состав объекта культурного наследия регионального значения «Провиантский склад («Провиантский магазейн») на Рожке с домом смотрителя и прилегающей территорией»



ПРАВИТЕЛЬСТВО САНКТ-ПЕТЕРБУРГА
**КОМИТЕТ ПО ГОСУДАРСТВЕННОМУ КОНТРОЛЮ, ИСПОЛЬЗОВАНИЮ
 И ОХРАНЕ ПАМЯТНИКОВ ИСТОРИИ И КУЛЬТУРЫ**
РАСПОРЯЖЕНИЕ

29.08.2011

ОКУД
 № 10-520

Об утверждении перечня предметов охраны здания «Дом смотрителя», входящего в состав объекта культурного наследия регионального значения «Провиантский склад («Провиантский магазин») на Рожке с домом смотрителя и прилегающей территорией»

1. Утвердить перечень предметов охраны здания «Дом смотрителя», входящего в состав объекта культурного наследия регионального значения «Провиантский склад («Провиантский магазин») на Рожке с домом смотрителя и прилегающей территорией», расположенного по адресу: Санкт-Петербург, Невский район, пр. Обуховской обороны, д. 26, литера А.

2. Начальнику финансово-экономического отдела КГИОП обеспечить размещение настоящего распоряжения в электронной форме в локальной компьютерной сети КГИОП.



3. Контроль за выполнением распоряжения остаётся за заместителем председателя КГИОП – начальником управления государственного учета объектов культурного наследия.

Заместитель председателя КГИОП





А.А. Разумов

Приложение к распоряжению КГИОП
от 29.08.11 № 10-520

Перечень
предметов охраны здания «Дом смотрителя», входящего в состав объекта культурного наследия
регионального значения «Провиантский склад («Провиантский магазин») на Рожке с домом
смотрителя и прилегающей территорией»,
Санкт-Петербург, Невский район, пр. Обуховской обороны, д. 26, литера А.

№ пп	Виды предметов охраны	Элементы предметов охраны	Фотофиксация
1	2	3	4
1	Объемно-пространственное решение:	габариты и конфигурация прямоугольного в плане в плане, двухэтажного здания, включая чердачный этаж и ризалит по восточному фасаду; габариты, тип (скатная, вальмовая), материал покрытия (гладкая сталь) крыши.	
2	Конструктивная система здания:	исторические наружные и внутренние капитальные стены (кирпич); отметки междуэтажных перекрытий; лестницы (парадная и черная) – местоположение, габариты, тип (парадная – трехмаршевая, черная - двухмаршевая).	
3	Объемно-планировочное решение:	историческое объемно-планировочное решение в габаритах капитальных стен.	
4	Архитектурно-художественное решение фасадов:	материал и характер отделки фасадов - гладкая штукатурка, руст;	

2

		<p>Материал и характер отделки цоколя – плиты из известняка;</p> <p>местоположение, габариты и конфигурация (прямоугольные) дверных и оконных проемов;</p> <p>исторический рисунок, материал (дерево), цвет (коричневый) оконных заполнений;</p> <p>профилированные штукатурные рустованные лопатки по углам фасада до уровня надоконной тяги второго этажа на лицевом (западном) фасаде;</p> <p>профилированные штукатурные пилястры по краям трех центральных осей до уровня надоконной тяги второго этажа на лицевом (западном) фасаде;</p> <p>ризалит с дверным проемом по третьей оси дворового (восточного) фасада – местоположение, габариты;</p>	    
--	--	--	--

3

		<p>профилированная подоконная тяга в уровне первого этажа;</p> <p>профилированные штукатурные наличники окон с прямоугольными сандриками в уровне первого этажа;</p> <p>профилированные штукатурные наличники окон с профилированными подоконными досками на прямоугольных штукатурных кронштейнах в уровне второго этажа;</p> <p>профилированная штукатурная надоконная тяга в уровне второго этажа;</p> <p>фриз со стилизованными метопами и триглифами в основании венчающего карниза; профилированный штукатурный венчающий карниз с модильонами.</p>	    
--	--	---	--

ПРИЛОЖЕНИЕ 6

к Акту

по результатам ГОСУДАРСТВЕННОЙ ИСТОРИКО-КУЛЬТУРНОЙ ЭКСПЕРТИЗЫ документации, обосновывающей меры по обеспечению сохранности объекта культурного наследия регионального значения «Провиантский склад ("Провиантский магазин") на Рожке с домом смотрителя и прилегающей территорией», расположенного по адресу: Санкт-Петербург, Обуховской Обороны пр., 26, 28, объекта культурного наследия регионального значения «Прокатная и сталелитейная мастерская "Невского железодельного, механического и корабельного завода" ("Невского железопрокатного завода" П.Ф. Семяникова и В.А. Полетики)», расположенного по адресу: Санкт-Петербург, пр. Обуховской Обороны, д. 38, часть литеры В (В4, В6), помещения 1-Н (28, 30 - 41, 43 - 55), 5-Н (29, 30), 6-Н (1, 2), 7-Н (1 - 17), выявленного объекта культурного наследия «Комплекс построек "Невского железодельного, механического и корабельного завода" ("Невского железопрокатного завода" П.Ф. Семяникова и В.А. Полетики)», расположенного по адресу: Санкт-Петербург, Обуховской Обороны пр., 51, литеры АФ, Л, объекта культурного наследия регионального значения «Памятник В.И. Ленину», расположенного по адресу: Санкт-Петербург, Обуховской Обороны пр., 51, и выявленного объекта культурного наследия «Особняк», расположенного по адресу: Санкт-Петербург, Обуховской Обороны пр., 59 при проведении земляных, мелиоративных и (или) хозяйственных работ, предусмотренных статьей 25 Лесного кодекса Российской Федерации работ по использованию лесов и иных работ на земельном участке, непосредственно связанном с земельными участками в границах территории объектов культурного наследия (пп. «ж» п. 11(1) Положения о государственной историко-культурной экспертизе, утвержденного Постановлением Правительства РФ от 15 июля 2009 года № 569) – «Меры по обеспечению сохранности объекта культурного наследия регионального значения «Провиантский склад ("Провиантский магазин") на Рожке с домом смотрителя и прилегающей территорией», расположенного по адресу: Санкт-Петербург, Обуховской Обороны пр., 26, 28, объекта культурного наследия регионального значения «Прокатная и сталелитейная мастерская "Невского железодельного, механического и корабельного завода" ("Невского железопрокатного завода" П.Ф. Семяникова и В.А. Полетики)», расположенного по адресу: Санкт-Петербург, пр. Обуховской Обороны, д. 38, часть литеры В (В4, В6), помещения 1-Н (28, 30 - 41, 43 - 55), 5-Н (29, 30), 6-Н (1, 2), 7-Н (1 - 17), выявленного объекта культурного наследия «Комплекс построек "Невского железодельного, механического и корабельного завода" ("Невского железопрокатного завода" П.Ф. Семяникова и В.А. Полетики)», расположенного по адресу: Санкт-Петербург, Обуховской Обороны пр., 51, литеры АФ, Л, объекта культурного наследия регионального значения «Памятник В.И. Ленину», расположенного по адресу: Санкт-Петербург, Обуховской Обороны пр., 51, и выявленного объекта культурного наследия «Особняк», расположенного по адресу: Санкт-Петербург, Обуховской Обороны пр., 59, при реализации проектного решения по объекту «Газопровод среднего давления для связи с газопроводами по пр. Обуховской Обороны и ул. Книпович 2 этап. Газопровод по пр. Обуховской Обороны от д. 26 до Общественного пер.», шифр: 78-10-2476-ОСОКН, ООО «ЦИИВС», 2022 г.

Копия Распоряжения КГИОП от 20.02.2018 №60-р «Об утверждении предмета охраны объекта культурного наследия регионального значения «Здание склада»



ПРАВИТЕЛЬСТВО САНКТ-ПЕТЕРБУРГА
КОМИТЕТ ПО ГОСУДАРСТВЕННОМУ КОНТРОЛЮ, ИСПОЛЬЗОВАНИЮ
И ОХРАНЕ ПАМЯТНИКОВ ИСТОРИИ И КУЛЬТУРЫ
РАСПОРЯЖЕНИЕ

окуд

20.02.2018

№

60-р

**Об утверждении предмета охраны
объекта культурного наследия
регионального значения «Здание склада».**

1. Утвердить предмет охраны объекта культурного наследия регионального значения «Здание склада», расположенного по адресу: Санкт-Петербург, пр. Обуховской Оборона, д. 28, лит. А, входящего в состав объекта культурного наследия регионального значения «Провиантский склад («Провиантский магазин») на Рожке с домом смотрителя и прилегающей территорией», расположенного по адресу: Санкт-Петербург, пр. Обуховской Оборона, д. 26, лит. А, д. 28, лит. А (Обуховской Оборона пр., 26, 28), согласно приложению к настоящему распоряжению.

2. Начальнику отдела государственного учета объектов культурного наследия КГИОП обеспечить размещение настоящего распоряжения в электронной форме в локальной компьютерной сети КГИОП.

3. Контроль за выполнением распоряжения остается за заместителем председателя – начальником Управления организационного обеспечения, популяризации и государственного учета объектов культурного наследия КГИОП.

Заместитель председателя-
начальник Управления
организационного обеспечения,
популяризации и государственного учета
объектов культурного наследия КГИОП

Г.Р. Аганова

Приложение к распоряжению КГИОП
от 20.02.18 № 60-р

Предмет охраны объекта культурного наследия регионального значения «Здание склада», расположенного по адресу: Санкт-Петербург, пр. Обуховской Обороны, д. 28, лит. А (пр. Обуховской Обороны, д. 28), входящего в состав объекта культурного наследия регионального значения «Провиантский склад («Провиантский магазин») на Рожке с домом смотрителя и прилегающей территорией», расположенного по адресу: Санкт-Петербург, пр. Обуховской Обороны, д. 26, лит. А, д. 28, лит. А (пр. Обуховской Обороны, д. 26, д. 28)

№ пп	Видовая принадлежность предмета охраны	Предмет охраны	Фотофиксация
1	2	3	4
1	Объемно-пространственное и планировочное решение	<p>исторические габариты, местоположение и конфигурация прямоугольного в плане здания с двумя парами ризалитов по юго-западному и северо-восточному фасадам и окрытым аттиком на юго-западном фасаде;</p> <p>конфигурация (вальмовая), материал окрытия (металл) и габариты крыши;</p> <p>исторические трубы - местоположение, габариты, конфигурация, материал (кирпич);</p>	 
2	Конструктивная система:	исторические наружные капитальные стены;	
3	Объемно-планировочное решение:	историческое объемно-планировочное решение в габаритах капитальных стен;	
4	Архитектурно-художественное решение фасадов:	<p>архитектурно-художественное решение фасадов в стиле классицизм*;</p> <p>материал и характер отделки фасадной поверхности — штукатурка, частичная обработка рустом;</p> <p>исторические полуциркульные ложные арки, профилированные тяги, замковые камни, прямоугольные ниши, штукатурные архивольты;</p>	 

2

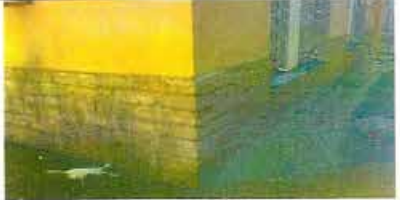
		<p>цоколь, облицованный известняком;</p> <p>*-первоначальный облик (осуществленный по проекту В.П. Стасова) искажен в результате капитальной перестройки 1933 г.</p>	
--	--	--	---

ПРИЛОЖЕНИЕ 7

к Акту

по результатам ГОСУДАРСТВЕННОЙ ИСТОРИКО-КУЛЬТУРНОЙ ЭКСПЕРТИЗЫ документации, обосновывающей меры по обеспечению сохранности объекта культурного наследия регионального значения «Провиантский склад ("Провиантский магазин") на Рожке с домом смотрителя и прилегающей территорией», расположенного по адресу: Санкт-Петербург, Обуховской Обороны пр., 26, 28, объекта культурного наследия регионального значения «Прокатная и сталелитейная мастерская "Невского железодельного, механического и корабельного завода" ("Невского железопрокатного завода" П.Ф. Семяникова и В.А. Полетики)», расположенного по адресу: Санкт-Петербург, пр. Обуховской Обороны, д. 38, часть литеры В (В4, В6), помещения 1-Н (28, 30 - 41, 43 - 55), 5-Н (29, 30), 6-Н (1, 2), 7-Н (1 - 17), выявленного объекта культурного наследия «Комплекс построек "Невского железодельного, механического и корабельного завода" ("Невского железопрокатного завода" П.Ф. Семяникова и В.А. Полетики)», расположенного по адресу: Санкт-Петербург, Обуховской Обороны пр., 51, литеры АФ, Л, объекта культурного наследия регионального значения «Памятник В.И. Ленину», расположенного по адресу: Санкт-Петербург, Обуховской Обороны пр., 51, и выявленного объекта культурного наследия «Особняк», расположенного по адресу: Санкт-Петербург, Обуховской Обороны пр., 59 при проведении земляных, мелиоративных и (или) хозяйственных работ, предусмотренных статьей 25 Лесного кодекса Российской Федерации работ по использованию лесов и иных работ на земельном участке, непосредственно связанном с земельными участками в границах территории объектов культурного наследия (пп. «ж» п. 11(1) Положения о государственной историко-культурной экспертизе, утвержденного Постановлением Правительства РФ от 15 июля 2009 года № 569) – «Меры по обеспечению сохранности объекта культурного наследия регионального значения «Провиантский склад ("Провиантский магазин") на Рожке с домом смотрителя и прилегающей территорией», расположенного по адресу: Санкт-Петербург, Обуховской Обороны пр., 26, 28, объекта культурного наследия регионального значения «Прокатная и сталелитейная мастерская "Невского железодельного, механического и корабельного завода" ("Невского железопрокатного завода" П.Ф. Семяникова и В.А. Полетики)», расположенного по адресу: Санкт-Петербург, пр. Обуховской Обороны, д. 38, часть литеры В (В4, В6), помещения 1-Н (28, 30 - 41, 43 - 55), 5-Н (29, 30), 6-Н (1, 2), 7-Н (1 - 17), выявленного объекта культурного наследия «Комплекс построек "Невского железодельного, механического и корабельного завода" ("Невского железопрокатного завода" П.Ф. Семяникова и В.А. Полетики)», расположенного по адресу: Санкт-Петербург, Обуховской Обороны пр., 51, литеры АФ, Л, объекта культурного наследия регионального значения «Памятник В.И. Ленину», расположенного по адресу: Санкт-Петербург, Обуховской Обороны пр., 51, и выявленного объекта культурного наследия «Особняк», расположенного по адресу: Санкт-Петербург, Обуховской Обороны пр., 59, при реализации проектного решения по объекту «Газопровод среднего давления для связи с газопроводами по пр. Обуховской Обороны и ул. Книпович 2 этап. Газопровод по пр. Обуховской Обороны от д. 26 до Общественного пер.», шифр: 78-10-2476-ОСОКН, ООО «ЦИИВС», 2022 г.

Копия Распоряжения КГИОП от 23.05.2011 №10-218 «Об утверждении перечня предметов охраны объекта культурного наследия регионального значения «Прокатная и сталелитейная мастерская «Невского железодельного, механического и корабельного завода» («Невского железопрокатного завода» П.Ф. Семяникова и В.А. Полетики)»



ПРАВИТЕЛЬСТВО САНКТ-ПЕТЕРБУРГА
 КОМИТЕТ ПО ГОСУДАРСТВЕННОМУ КОНТРОЛЮ, ИСПОЛЬЗОВАНИЮ
 И ОХРАНЕ ПАМЯТНИКОВ ИСТОРИИ И КУЛЬТУРЫ
РАСПОРЯЖЕНИЕ

23.05.2011

ОКУД
 № 10-218

**Об утверждении перечня предметов охраны
 объекта культурного наследия регионального
 значения «Прокатная и сталелитейная мастерская
 «Невского железодельного, механического и
 корабельного завода» («Невского железопрокатного
 завода» П.Ф. Семянникова и В.А. Полетики)»**

1. Утвердить перечень предметов охраны объекта культурного наследия регионального значения **«Прокатная и сталелитейная мастерская "Невского железодельного, механического и корабельного завода» («Невского железопрокатного завода» П.Ф. Семянникова и В.А. Полетики)»** расположенного по адресу: Санкт-Петербург, Невский район, пр. Обуховской Обороны, 38, часть литеры В (В4, В6), помещения 1-Н (28, 30-41, 43-55), 5-Н (29, 30), 6-Н (1,2), 7-Н (1-17); цеха № 5, 82, согласно приложению к настоящему распоряжению.

2. Начальнику финансово-экономического отдела КГИОП обеспечить размещение настоящего распоряжения в электронной форме в локальной компьютерной сети КГИОП.

3. Контроль за выполнением распоряжения остаётся за заместителем председателя КГИОП – начальником управления государственного учета объектов культурного наследия.





Заместитель председателя КГИОП

А.А.Разумов



Приложение к распоряжению
КГИОП от 13.05.11 № 10-248





Перечень

предметов охраны объекта культурного наследия регионального значения «Прокатная и сталелитейная мастерская «Невского железоделательного, механического и корабельного завода» («Невского железопрокатного завода» П.Ф. Семяникова и В.А. Полетики)», расположенного по адресу: Санкт-Петербург, Невский район, пр. Обуховской Обороны, 38, часть литеры В (В4, В6), помещения 1-Н (28, 30-41, 43-55), 5-Н (29, 30), 6-Н (1,2), 7-Н (1-17); цеха № 5, 82.

№ п п	Виды предметов охраны	Элементы предметов охраны	Фотофиксация
1	2	3	4
1	Объемно-пространственное решение:	историческое объемно-пространственное решение и габариты основного объема здания и пристройки, историческая конфигурация и габариты крыши;	
2	Конструктивная система здания:	<p>фундаменты ленточные бутовые, капитальные наружные кирпичные стены, отрезок внутренней капитальной стены между основным объемом здания и северо-восточной пристройкой, внутренний металлический каркас (колонны, клепаные балки, система клепаных ферм);</p> <p>объемно-пространственное и декоративное решение стилизованных колонн (каждая колонна состоит из двух частей: нижняя представляет собой трубу, забранную в клепаную металлическую ферму, заканчивающуюся клепаным кожухом, с выступающей консолью, которая поддерживает подкрановую балку двутаврового сечения;</p>	  

		<p>верхняя часть колонны завершается литой стилизованной капителью, включающей в себя мотив цветка лотоса; на капитель опирается двутавровая балка с рельефным орнаментом, расположенным над капителями);</p>	
3	Объемно-планировочное решение:	<p>объемно-пространственное решение единого пятинефного внутреннего пространства, ограниченного историческими наружными капитальными стенами, с конструкциями, включенными в композиционное решение интерьера (исторические фермы, балки, колонны);</p>	
4	Архитектурно-художественное решение фасадов:	<p>в приемах «кирпичного стиля»;</p> <p>западный фасад:</p> <p>материал и отделка фасадной поверхности: известняковый цоколь, красный лицевой кирпич;</p> <p>расположение, конфигурация, габариты и исторический рисунок расстекловки оконных проемов (сгруппированных по боковым осям – по два, и , по центральной оси – по три, с полуциркульными завершениями, с архивольтами, оформленными декоративной клинчатой кладкой и профилем из лекального кирпича);</p> <p>элементы архитектурно-художественного решения фасада, в том числе:</p> <p>пипец центральной части фасада с фигурным аттиковым завершением (аттик на одну ось, с перспективной нишей, рельефным кирпичным декором и завершением в виде постамента);</p>	 

		<p>скругленные и раскрепованные угловые части фасада;</p> <p>рельефный декор (лопатки, городчатый фриз, дата основания завода в фигурной рамке);</p> <p>венчающий карниз;</p> <p>восточный фасад: северная часть и фрагмент центральной части фасада:</p> <p>материал и отделка фасадной поверхности: известняковый цоколь, красный лицевой кирпич;</p> <p>габариты, конфигурация, местоположение и декоративное оформление оконных проемов (с полуциркульным завершением, с архивольтами оформленными декоративной клинчатой кладкой и профилем из лекального кирпича), исторический рисунок расстекловки;</p> <p>исторические габариты, конфигурация, местоположение и декоративное оформление дверного проема (с полуциркульным завершением, оформленным архивольтом в виде декоративной клинчатой кладки и профиля из лекального кирпича);</p> <p>историческая конфигурация и габариты стены, включая треугольный щипец центральной части фасада (с ложным круглым окном в тимпане, оформленным полуциркульным сандриком-архивольтом в виде декоративной кирпичной кладки и профиля из лекального кирпича);</p> <p>историческое архитектурно-художественное решение восточного и северного фасадов северо-восточной пристройки: в формах «кирпичного стиля»;</p>	  
--	--	--	---

		<p>материал и отделка фасадной поверхности – известняковый цоколь, красный лицевой кирпич;</p> <p>рельефный декор (лопатки, межэтажный карниз с городчатым поясом, ложное (?) окно с архивольтом, оформленным декоративной клинчатой кладкой и профилем из лекального кирпича);</p> <p>габариты, конфигурация, декоративное оформление и исторический рисунок заполнения оконных проемов (1-й этаж – прямоугольные проемы в два яруса, 2-й этаж - круглые окна, оформленные полуциркульными сандриками-архивольтами в виде декоративной клинчатой кладки и профиля из лекального кирпича);</p> <p>скругленная и раскрепованная угловая часть фасадов;</p> <p>венчающий карниз.</p>	   
--	--	--	--

ПРИЛОЖЕНИЕ 8

к Акту

по результатам ГОСУДАРСТВЕННОЙ ИСТОРИКО-КУЛЬТУРНОЙ ЭКСПЕРТИЗЫ документации, обосновывающей меры по обеспечению сохранности объекта культурного наследия регионального значения «Провиантский склад ("Провиантский магазин") на Рожке с домом смотрителя и прилегающей территорией», расположенного по адресу: Санкт-Петербург, Обуховской Обороны пр., 26, 28, объекта культурного наследия регионального значения «Прокатная и сталелитейная мастерская "Невского железодельного, механического и корабельного завода" ("Невского железопрокатного завода" П.Ф. Семяникова и В.А. Полетики)», расположенного по адресу: Санкт-Петербург, пр. Обуховской Обороны, д. 38, часть литеры В (В4, В6), помещения 1-Н (28, 30 - 41, 43 - 55), 5-Н (29, 30), 6-Н (1, 2), 7-Н (1 - 17), выявленного объекта культурного наследия «Комплекс построек "Невского железодельного, механического и корабельного завода" ("Невского железопрокатного завода" П.Ф. Семяникова и В.А. Полетики)», расположенного по адресу: Санкт-Петербург, Обуховской Обороны пр., 51, литеры АФ, Л, объекта культурного наследия регионального значения «Памятник В.И. Ленину», расположенного по адресу: Санкт-Петербург, Обуховской Обороны пр., 51, и выявленного объекта культурного наследия «Особняк», расположенного по адресу: Санкт-Петербург, Обуховской Обороны пр., 59 при проведении земляных, мелиоративных и (или) хозяйственных работ, предусмотренных статьей 25 Лесного кодекса Российской Федерации работ по использованию лесов и иных работ на земельном участке, непосредственно связанном с земельными участками в границах территории объектов культурного наследия (пп. «ж» п. 11(1) Положения о государственной историко-культурной экспертизе, утвержденного Постановлением Правительства РФ от 15 июля 2009 года № 569) – «Меры по обеспечению сохранности объекта культурного наследия регионального значения «Провиантский склад ("Провиантский магазин") на Рожке с домом смотрителя и прилегающей территорией», расположенного по адресу: Санкт-Петербург, Обуховской Обороны пр., 26, 28, объекта культурного наследия регионального значения «Прокатная и сталелитейная мастерская "Невского железодельного, механического и корабельного завода" ("Невского железопрокатного завода" П.Ф. Семяникова и В.А. Полетики)», расположенного по адресу: Санкт-Петербург, пр. Обуховской Обороны, д. 38, часть литеры В (В4, В6), помещения 1-Н (28, 30 - 41, 43 - 55), 5-Н (29, 30), 6-Н (1, 2), 7-Н (1 - 17), выявленного объекта культурного наследия «Комплекс построек "Невского железодельного, механического и корабельного завода" ("Невского железопрокатного завода" П.Ф. Семяникова и В.А. Полетики)», расположенного по адресу: Санкт-Петербург, Обуховской Обороны пр., 51, литеры АФ, Л, объекта культурного наследия регионального значения «Памятник В.И. Ленину», расположенного по адресу: Санкт-Петербург, Обуховской Обороны пр., 51, и выявленного объекта культурного наследия «Особняк», расположенного по адресу: Санкт-Петербург, Обуховской Обороны пр., 59, при реализации проектного решения по объекту «Газопровод среднего давления для связи с газопроводами по пр. Обуховской Обороны и ул. Книпович 2 этап. Газопровод по пр. Обуховской Обороны от д. 26 до Общественного пер.», шифр: 78-10-2476-ОСОКН, ООО «ЦИИВС», 2022 г.

Копия Распоряжения КГИОП от 03.12.2021 №325-рп «Об утверждении предмета охраны выявленного объекта культурного наследия «Заводоуправление», входящего в состав выявленного объекта культурного наследия «Комплекс построек «Невского железодельного, механического и корабельного завода» («Невского железопрокатного завода» П.Ф. Семяникова и В.А. Полетики)»



ПРАВИТЕЛЬСТВО САНКТ-ПЕТЕРБУРГА
КОМИТЕТ ПО ГОСУДАРСТВЕННОМУ КОНТРОЛЮ, ИСПОЛЬЗОВАНИЮ
И ОХРАНЕ ПАМЯТНИКОВ ИСТОРИИ И КУЛЬТУРЫ
РАСПОРЯЖЕНИЕ

окуд

03.12.2021№ 325-П7

Об утверждении предмета охраны выявленного объекта культурного наследия «Заводоуправление», входящего в состав выявленного объекта культурного наследия «Комплекс построек «Невского железодельного, механического и корабельного завода» («Невского железопрокатного завода» П.Ф. Семянникова и В.А. Полетики)»

В соответствии со статьей 3 Закона Санкт-Петербурга от 12.07.2007 № 333-64 «Об охране объектов культурного наследия в Санкт-Петербурге» и пунктом 3.12 Положения о Комитете по государственному контролю, использованию и охране памятников истории и культуры, утвержденного постановлением Правительства Санкт-Петербурга от 28.04.2004 № 651:

1. Утвердить предмет охраны выявленного объекта культурного наследия «Заводоуправление», расположенного по адресу: проспект Обуховской Обороны, дом 51, литера АФ, входящего в состав выявленного объекта культурного наследия «Комплекс построек «Невского железодельного, механического и корабельного завода» («Невского железопрокатного завода» П.Ф. Семянникова и В.А. Полетики)» (Обуховской Обороны пр., 51, литеры АФ, Л), согласно приложению к распоряжению.

2. Начальнику отдела государственного реестра объектов культурного наследия обеспечить размещение настоящего распоряжения в электронной форме в локальной компьютерной сети КГИОП и его официальное опубликование.



3. Контроль за выполнением распоряжения возложить на начальника Управления государственного реестра объектов культурного наследия.

Заместитель председателя КГИОП

Г.Р. Аганова

Приложение к распоряжению КГИОП
от 03.12.2021 № 325-пр

Предмет охраны
выявленного объекта культурного наследия «Заводоуправление», расположенного по
адресу: проспект Обуховской Обороны, дом 51, литера АФ, входящего в состав
выявленного объекта культурного наследия «Комплекс построек «Невского
железодельного, механического и корабельного завода» («Невского
железопрокатного завода» П.Ф. Семьяникова и В.А. Полетики)» (Обуховской Обороны
пр., 51, литеры АФ, Л)

1	Видовая принадлежность предмета охраны	Предмет охраны	Фотофиксация
1	2	3	4
1	Объемно-пространственное решение:	<p>местоположение, габариты и конфигурация здания, прямоугольного в плане, с выступами, расположенного параллельно пр. Обуховской Обороны, отделенного от проспекта сквером;</p> <p>исторические габариты и конфигурация крыши (скатная), включая башню по центру с двускатной крышей, материал кровли (металл).</p>	   <p>Фото 1910 г.</p>
2	Конструктивная система:	<p>исторические наружные и внутренние капитальные стены (местоположение, материал: кирпич); исторические отметки междуэтажных перекрытий;</p> <p>исторические лестницы – местоположение.</p>	

3	<p>Архитектурно-художественное решение фасадов:</p>	<p>трехэтажное здание с башней, симметричное, на 31 световую ось, в приемах безордерного классицизма;</p> <p>материал и характер отделки цоколя облицован современными материалами (полированный гранит);</p> <p>материал и характер отделки фасадов – окрасочная гладкая штукатурка;</p> <p>по восточному фасаду с центральным (на три оси) и боковыми (на пять осей) ризалитами – местоположение, габариты, конфигурация;</p> <p>в завершении боковых ризалитов треугольные фронтоны – местоположение, габариты, конфигурация;</p> <p>по западному фасаду – с боковыми ризалитами на три оси, завершенными аттиковыми стенками с профилированными тягами и карнизами – местоположение, габариты, конфигурация;</p> <p>двухэтажный объем ризалита северного фасада местоположение, габариты, конфигурация;</p>	   
---	---	---	--

	<p>оконные и дверные проемы – местоположение, габариты, конфигурация (прямоугольные, в т.ч. окна-люкарны фронтонов боковых ризалитов);</p> <p>оформление оконных проемов – профильные наличники, подоконные доски, профилированные архивольты; единообразие оконных заполнений;</p> <p>пилястры в междуоконных простенках ризалитов и башни;</p> <p>горизонтальное членение фасадов: профилированные межэтажные тяги и карнизы;</p> <p>вертикальное членение фасадов: угловые лопатки;</p> <p>центральный ризалит и ризалит северного фасада оформлены рустованными лопатками;</p> <p>профилированный венчающий карниз;</p> <p>башня – завершена треугольными фронтонами с профилированными скатами; по восточному фасаду в основании оформлена волютами.</p>	 <p>Фото 1926 г.</p>  <p>Фото 1932 г.</p> 
--	---	---

ПРИЛОЖЕНИЕ 9

к Акту

по результатам ГОСУДАРСТВЕННОЙ ИСТОРИКО-КУЛЬТУРНОЙ ЭКСПЕРТИЗЫ документации, обосновывающей меры по обеспечению сохранности объекта культурного наследия регионального значения «Провиантский склад ("Провиантский магазин") на Рожке с домом смотрителя и прилегающей территорией», расположенного по адресу: Санкт-Петербург, Обуховской Обороны пр., 26, 28, объекта культурного наследия регионального значения «Прокатная и сталелитейная мастерская "Невского железодельного, механического и корабельного завода" ("Невского железопрокатного завода" П.Ф. Семяникова и В.А. Полетики)», расположенного по адресу: Санкт-Петербург, пр. Обуховской Обороны, д. 38, часть литеры В (В4, В6), помещения 1-Н (28, 30 - 41, 43 - 55), 5-Н (29, 30), 6-Н (1, 2), 7-Н (1 - 17), выявленного объекта культурного наследия «Комплекс построек "Невского железодельного, механического и корабельного завода" ("Невского железопрокатного завода" П.Ф. Семяникова и В.А. Полетики)», расположенного по адресу: Санкт-Петербург, Обуховской Обороны пр., 51, литеры АФ, Л, объекта культурного наследия регионального значения «Памятник В.И. Ленину», расположенного по адресу: Санкт-Петербург, Обуховской Обороны пр., 51, и выявленного объекта культурного наследия «Особняк», расположенного по адресу: Санкт-Петербург, Обуховской Обороны пр., 59 при проведении земляных, мелиоративных и (или) хозяйственных работ, предусмотренных статьей 25 Лесного кодекса Российской Федерации работ по использованию лесов и иных работ на земельном участке, непосредственно связанном с земельными участками в границах территории объектов культурного наследия (пп. «ж» п. 11(1) Положения о государственной историко-культурной экспертизе, утвержденного Постановлением Правительства РФ от 15 июля 2009 года № 569) – «Меры по обеспечению сохранности объекта культурного наследия регионального значения «Провиантский склад ("Провиантский магазин") на Рожке с домом смотрителя и прилегающей территорией», расположенного по адресу: Санкт-Петербург, Обуховской Обороны пр., 26, 28, объекта культурного наследия регионального значения «Прокатная и сталелитейная мастерская "Невского железодельного, механического и корабельного завода" ("Невского железопрокатного завода" П.Ф. Семяникова и В.А. Полетики)», расположенного по адресу: Санкт-Петербург, пр. Обуховской Обороны, д. 38, часть литеры В (В4, В6), помещения 1-Н (28, 30 - 41, 43 - 55), 5-Н (29, 30), 6-Н (1, 2), 7-Н (1 - 17), выявленного объекта культурного наследия «Комплекс построек "Невского железодельного, механического и корабельного завода" ("Невского железопрокатного завода" П.Ф. Семяникова и В.А. Полетики)», расположенного по адресу: Санкт-Петербург, Обуховской Обороны пр., 51, литеры АФ, Л, объекта культурного наследия регионального значения «Памятник В.И. Ленину», расположенного по адресу: Санкт-Петербург, Обуховской Обороны пр., 51, и выявленного объекта культурного наследия «Особняк», расположенного по адресу: Санкт-Петербург, Обуховской Обороны пр., 59, при реализации проектного решения по объекту «Газопровод среднего давления для связи с газопроводами по пр. Обуховской Обороны и ул. Книпович 2 этап. Газопровод по пр. Обуховской Обороны от д. 26 до Общественного пер.», шифр: 78-10-2476-ОСОКН, ООО «ЦИИВС», 2022 г.

Копия Распоряжения КГИОП от 30.08.2011 №10-524 «Об утверждении перечня предметов охраны выявленного объекта культурного наследия «Особняк», расположенного по адресу: Санкт-Петербург, Невский район, проспект Обуховской Обороны, д. 59, литера А»



ПРАВИТЕЛЬСТВО САНКТ-ПЕТЕРБУРГА
КОМИТЕТ ПО ГОСУДАРСТВЕННОМУ КОНТРОЛЮ, ИСПОЛЬЗОВАНИЮ
И ОХРАНЕ ПАМЯТНИКОВ ИСТОРИИ И КУЛЬТУРЫ
РАСПОРЯЖЕНИЕ

30.08.2014

ОКУД
№ 10-524

**Об утверждении перечня предметов охраны
выявленного объекта культурного наследия
«Особняк», расположенного по адресу:
Санкт-Петербург, Невский район,
проспект Обуховской Обороны, д. 59, литера А**

1. Утвердить перечень предметов охраны выявленного объекта культурного наследия «Особняк», расположенного по адресу: Санкт-Петербург, Невский район, проспект Обуховской Обороны, д. 59, литера А, согласно приложению к настоящему распоряжению.

2. Начальнику финансово-экономического отдела КГИОП обеспечить размещение настоящего распоряжения в электронной форме в локальной компьютерной сети КГИОП.

3. Контроль за выполнением распоряжения остаётся за заместителем председателя КГИОП – начальником управления государственного учета объектов культурного наследия.





Заместитель председателя КГИОП



А.А.Разумов

Приложение к распоряжению
КГИОП от 30.04.18 № 10-524

Перечень
предметов охраны выявленного объекта культурного наследия «Особняк»
Санкт-Петербург, Невский район, проспект Обуховской Обороны, д. 59, литера А.

№ п п	Виды предметов охраны	Элементы предметов охраны	Фотофиксация
1	2	3	4
1	Объемно-пространственное решение:	габариты и конфигурация двухэтажного здания с ризалитом северного торцевого фасада, ризалитом по 3-м центральным осям восточного лицевого фасада, примыкающим с юга дворовым флигелем, двумя лестничными ризалитами на западном (по 2-й оси слева) и северном (по 1-ой оси справа) дворовых фасадах; исторические форма и габариты двускатной крыши.	
2	Конструктивная система здания:	<p>наружные и внутренние капитальные кирпичные стены; отметки междуэтажных перекрытий;</p> <p>парадная лестница: тип (маршевая), конструкция (по косярам), материал ступеней (известняк); ограждение лестничных маршей: материал (чугун, черный металл), техника исполнения (литье, прокат), рисунок (из прямых стоек, из завитков растительного мотива);</p>	 







			 
3	Объемно-планировочное решение:	в габаритах капитальных стен.	
4	Архитектурно-художественное решение фасадов:	<p>материал и характер отделки цоколя - известняковые плиты;</p> <p>материал и характер отделки фасада - гладкая штукатурка, руст;</p> <p>местоположение, габариты, конфигурация оконных (прямоугольные, арочные) и дверных проёмов;</p> <p>исторический рисунок, материал (дерево) и коричневый цвет оконных заполнений;</p>	 

	<p>лицевой фасад по пр. Обуховской обороны: оформление оконных проемов 1-го этажа: профилированные наличники, декоративные рустованные перемычки;</p> <p>рустованные пилястры, фланкирующие оконные проемы; профилированный междуэтажный карниз между 1-м и 2-м этажами;</p> <p>оформление оконных проемов 2-го этажа: декоративная аркатура над оконными проемами; гладкие лопатки, фланкирующие оконные проемы;</p> <p>центральный трехосевой ризалит: местоположение, габариты и конфигурация дверных проемов 1-го этажа; рустованные пилоны;</p> <p>аттик над центральным ризалитом лицевого фасада с машикулями и венчающим профилированным карнизом;</p> <p>местоположение, габариты, конфигурация (арочные) трех балконных дверных проемов; исторический рисунок (имитация венецианского двойного окна), материал (дерево) балконных дверных проемов; местоположение, габариты, конфигурация балкона на кронштейнах;</p>	    
--	---	--





4

		<p>четыре кронштейна: материал (металл), техника исполнения (литье), рисунок (из завитков);</p> <p>балконное ограждение: материал (металл), техника исполнения (литье), рисунок (из прямых, витых дугообразных стоек)</p> <p>стилизованная аркатура над окнами второго этажа;</p> <p>профилированная тяга с сухариками над окнами 2-го этажа центрального ризалита восточного фасада;</p> <p>угловые профилированные карнизы на углах центрального ризалита восточного фасада, на уровне 2-го этажа;</p> <p>профилированный венчающий карниз;</p>	    
--	--	---	--

5

		<p>торцевой (северный) фасад: ризалит оформление оконных проемов 1-го этажа; профилированные наличники оконных проемов; декоративные рустованные перемычки;</p> <p>сложнопрофилированный карниз; подоконный карниз на уровне 2-го этажа;</p> <p>аркатуры над окнами второго этажа;</p> <p>венчающие профилированные карнизы над ризалитом и щипцовым завершением торцевого фасада;</p> <p>дворовые (западный и северный) фасады:</p>	     
--	--	---	--

6

		<p>профилированный междуэтажный карниз; венчающий профилированный карниз;</p> <p>южный боковой фасад.</p> <p>венчающий профилированный карниз;</p>	   
--	--	--	--

5	<p>Декоративно-художественная и (или) цветовая отделка интерьеров:</p>	<p>декоративное оформление помещения второго этажа (в ризалите со стороны пр. Обуховской Обороны):</p> <p>падуга; штукатурная тяга двойная простая; штукатурная тяга, профилированная с иониками;</p> <p>исторические заполнения оконных и дверных (выход на балкон) проемов: материал (дерево);</p> <p>декоративное оформление помещения № 42: декоративное оформление воздуховода камина - филенка с раскрепованными углами и лепной композицией с изображением музыкальных инструментов в венке из листьев;</p> <p>ниша с полуциркульным завершением в профилированном обрамлении с растительным декором;</p>	   
---	--	--	--

		<p>декоративное оформление потолка помещения № 52: потолочное «зеркало» в профилированном обрамлении с декоративными вставками по углам в виде пальметт.</p>	 
--	--	--	---

ПРИЛОЖЕНИЕ 10

к Акту

по результатам ГОСУДАРСТВЕННОЙ ИСТОРИКО-КУЛЬТУРНОЙ ЭКСПЕРТИЗЫ документации, обосновывающей меры по обеспечению сохранности объекта культурного наследия регионального значения «Провиантский склад ("Провиантский магазин") на Рожке с домом смотрителя и прилегающей территорией», расположенного по адресу: Санкт-Петербург, Обуховской Обороны пр., 26, 28, объекта культурного наследия регионального значения «Прокатная и сталелитейная мастерская "Невского железодельного, механического и корабельного завода" ("Невского железопрокатного завода" П.Ф. Семяникова и В.А. Полетики)», расположенного по адресу: Санкт-Петербург, пр. Обуховской Обороны, д. 38, часть литеры В (В4, В6), помещения 1-Н (28, 30 - 41, 43 - 55), 5-Н (29, 30), 6-Н (1, 2), 7-Н (1 - 17), выявленного объекта культурного наследия «Комплекс построек "Невского железодельного, механического и корабельного завода" ("Невского железопрокатного завода" П.Ф. Семяникова и В.А. Полетики)», расположенного по адресу: Санкт-Петербург, Обуховской Обороны пр., 51, литеры АФ, Л, объекта культурного наследия регионального значения «Памятник В.И. Ленину», расположенного по адресу: Санкт-Петербург, Обуховской Обороны пр., 51, и выявленного объекта культурного наследия «Особняк», расположенного по адресу: Санкт-Петербург, Обуховской Обороны пр., 59 при проведении земляных, мелиоративных и (или) хозяйственных работ, предусмотренных статьей 25 Лесного кодекса Российской Федерации работ по использованию лесов и иных работ на земельном участке, непосредственно связанном с земельными участками в границах территории объектов культурного наследия (пп. «ж» п. 11(1) Положения о государственной историко-культурной экспертизе, утвержденного Постановлением Правительства РФ от 15 июля 2009 года № 569) – «Меры по обеспечению сохранности объекта культурного наследия регионального значения «Провиантский склад ("Провиантский магазин") на Рожке с домом смотрителя и прилегающей территорией», расположенного по адресу: Санкт-Петербург, Обуховской Обороны пр., 26, 28, объекта культурного наследия регионального значения «Прокатная и сталелитейная мастерская "Невского железодельного, механического и корабельного завода" ("Невского железопрокатного завода" П.Ф. Семяникова и В.А. Полетики)», расположенного по адресу: Санкт-Петербург, пр. Обуховской Обороны, д. 38, часть литеры В (В4, В6), помещения 1-Н (28, 30 - 41, 43 - 55), 5-Н (29, 30), 6-Н (1, 2), 7-Н (1 - 17), выявленного объекта культурного наследия «Комплекс построек "Невского железодельного, механического и корабельного завода" ("Невского железопрокатного завода" П.Ф. Семяникова и В.А. Полетики)», расположенного по адресу: Санкт-Петербург, Обуховской Обороны пр., 51, литеры АФ, Л, объекта культурного наследия регионального значения «Памятник В.И. Ленину», расположенного по адресу: Санкт-Петербург, Обуховской Обороны пр., 51, и выявленного объекта культурного наследия «Особняк», расположенного по адресу: Санкт-Петербург, Обуховской Обороны пр., 59, при реализации проектного решения по объекту «Газопровод среднего давления для связи с газопроводами по пр. Обуховской Обороны и ул. Книпович 2 этап. Газопровод по пр. Обуховской Обороны от д. 26 до Общественного пер.», шифр: 78-10-2476-ОСОКН, ООО «ЦИИВС», 2022 г.

Копия Распоряжения КГИОП от 11.03.2019 №105-р «Об утверждении предмета охраны объекта культурного наследия регионального значения «Памятник В.И. Ленину»



ПРАВИТЕЛЬСТВО САНКТ-ПЕТЕРБУРГА
 КОМИТЕТ ПО ГОСУДАРСТВЕННОМУ КОНТРОЛЮ, ИСПОЛЬЗОВАНИЮ
 И ОХРАНЕ ПАМЯТНИКОВ ИСТОРИИ И КУЛЬТУРЫ
РАСПОРЯЖЕНИЕ

11.03.2019

окуд
 № 105-р

**Об утверждении предмета охраны
 объекта культурного наследия
 регионального значения
 «Памятник В.И. Ленину»**

1. Утвердить предмет охраны объекта культурного наследия регионального значения «Памятник В.И.Ленину», расположенного по адресу: Санкт-Петербург, Обуховской Обороны пр., согласно приложению к настоящему распоряжению.

2. Начальнику отдела государственного учёта объектов культурного наследия обеспечить размещение настоящего распоряжения в электронной форме в локальной компьютерной сети КГИОП.

3. Контроль за выполнением распоряжения остается за заместителем председателя КГИОП – начальником Управления организационного обеспечения, популяризации и государственного учёта объектов культурного наследия.

Заместитель председателя КГИОП –
 начальник Управления организационного
 обеспечения, популяризации и
 государственного учёта
 объектов культурного наследия

Г.Р. Аганова

Приложение к распоряжению КГИОП

от 11.03 2019 № 105-р

Предмет охраны

объекта культурного наследия регионального значения

«Памятник В.И. Ленину»

расположенного по адресу: Санкт-Петербург, Обуховской Обороны проспект,

№ п/п	Видовая принадлежность предмета охраны	Предмет охраны	Фотофиксация
1	2	3	4
1	Иная видовая принадлежность:	<p>памятник, представляющий собой бронзовое скульптурное изображение В.И. Ленина во время выступления, держащего книгу в правой руке.</p> <p>скульптор М.Я. Харламов открыт 8 августа 1926 года;</p> <p>высота скульптуры 3м.; общая высота 6,5м.;</p> <p>фигура установлена на ступенчатом пьедестале из блоков серого гранита;</p> <p>на лицевой стороне пьедестала закреплена мраморная доска с надписью: «Любимому вождю и учителю рабочего класса. 8 августа 1926 года.»</p>	  

ПРИЛОЖЕНИЕ 11

к Акту

по результатам ГОСУДАРСТВЕННОЙ ИСТОРИКО-КУЛЬТУРНОЙ ЭКСПЕРТИЗЫ документации, обосновывающей меры по обеспечению сохранности объекта культурного наследия регионального значения «Провиантский склад ("Провиантский магазин") на Рожке с домом смотрителя и прилегающей территорией», расположенного по адресу: Санкт-Петербург, Обуховской Обороны пр., 26, 28, объекта культурного наследия регионального значения «Прокатная и сталелитейная мастерская "Невского железодельного, механического и корабельного завода" ("Невского железопрокатного завода" П.Ф. Семяникова и В.А. Полетики)», расположенного по адресу: Санкт-Петербург, пр. Обуховской Обороны, д. 38, часть литеры В (В4, В6), помещения 1-Н (28, 30 - 41, 43 - 55), 5-Н (29, 30), 6-Н (1, 2), 7-Н (1 - 17), выявленного объекта культурного наследия «Комплекс построек "Невского железодельного, механического и корабельного завода" ("Невского железопрокатного завода" П.Ф. Семяникова и В.А. Полетики)», расположенного по адресу: Санкт-Петербург, Обуховской Обороны пр., 51, литеры АФ, Л, объекта культурного наследия регионального значения «Памятник В.И. Ленину», расположенного по адресу: Санкт-Петербург, Обуховской Обороны пр., 51, и выявленного объекта культурного наследия «Особняк», расположенного по адресу: Санкт-Петербург, Обуховской Обороны пр., 59 при проведении земляных, мелиоративных и (или) хозяйственных работ, предусмотренных статьей 25 Лесного кодекса Российской Федерации работ по использованию лесов и иных работ на земельном участке, непосредственно связанном с земельными участками в границах территории объектов культурного наследия (пп. «ж» п. 11(1) Положения о государственной историко-культурной экспертизе, утвержденного Постановлением Правительства РФ от 15 июля 2009 года № 569) – «Меры по обеспечению сохранности объекта культурного наследия регионального значения «Провиантский склад ("Провиантский магазин") на Рожке с домом смотрителя и прилегающей территорией», расположенного по адресу: Санкт-Петербург, Обуховской Обороны пр., 26, 28, объекта культурного наследия регионального значения «Прокатная и сталелитейная мастерская "Невского железодельного, механического и корабельного завода" ("Невского железопрокатного завода" П.Ф. Семяникова и В.А. Полетики)», расположенного по адресу: Санкт-Петербург, пр. Обуховской Обороны, д. 38, часть литеры В (В4, В6), помещения 1-Н (28, 30 - 41, 43 - 55), 5-Н (29, 30), 6-Н (1, 2), 7-Н (1 - 17), выявленного объекта культурного наследия «Комплекс построек "Невского железодельного, механического и корабельного завода" ("Невского железопрокатного завода" П.Ф. Семяникова и В.А. Полетики)», расположенного по адресу: Санкт-Петербург, Обуховской Обороны пр., 51, литеры АФ, Л, объекта культурного наследия регионального значения «Памятник В.И. Ленину», расположенного по адресу: Санкт-Петербург, Обуховской Обороны пр., 51, и выявленного объекта культурного наследия «Особняк», расположенного по адресу: Санкт-Петербург, Обуховской Обороны пр., 59, при реализации проектного решения по объекту «Газопровод среднего давления для связи с газопроводами по пр. Обуховской Обороны и ул. Книпович 2 этап. Газопровод по пр. Обуховской Обороны от д. 26 до Общественного пер.», шифр: 78-10-2476-ОСОКН, ООО «ЦИИВС», 2022 г.

Копия Плана границ территории объекта культурного наследия регионального значения «Провиантский склад ("Провиантский магазин") на Рожке» от 27.06.2005 г.

НВ-Р-0011

УТВЕРЖДАЮ:

Заместитель председателя Комитета
по государственному контролю,
использованию и охране памятников
истории и культуры - начальник
управления государственного
учета памятников



Б. М. Кириков
Б. М. Кириков

27 * июля 2005

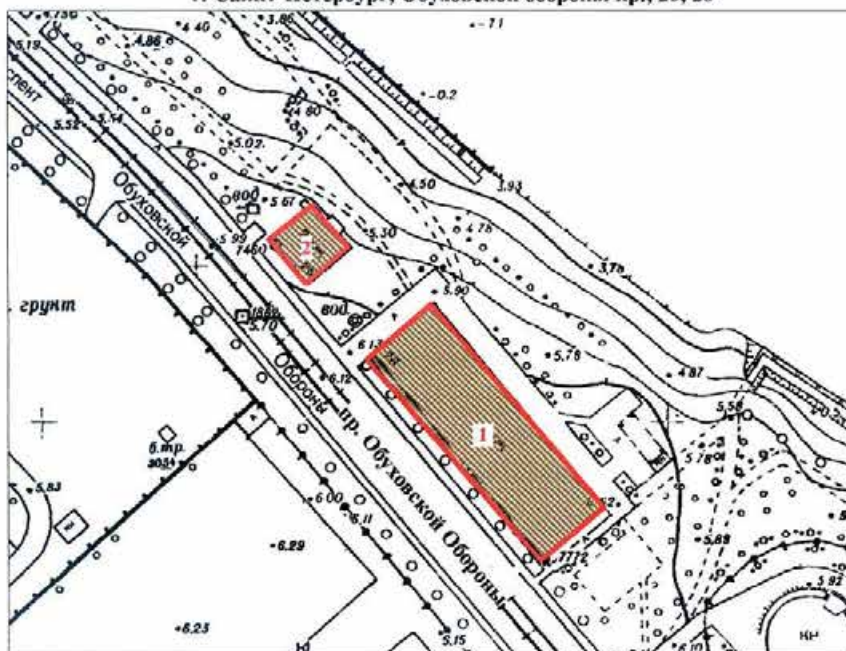

**План границ территории
объекта культурного наследия
регионального значения
"Провиантский склад
("Провиантский магазин") на Рожке".**

г. Санкт-Петербург, Обуховской обороны пр., 26, 28



масштаб 1:2000

УСЛОВНЫЕ ОБОЗНАЧЕНИЯ

-  граница территории объекта культурного наследия регионального значения
 объект культурного наследия регионального значения

СОСТАВ ОБЪЕКТА

1. Здание склада
Адрес: пр. Обуховской Обороны, дом 28, литер А
2. Дом смотрителя
Адрес: пр. Обуховской Обороны, дом 26, литер А

ПРАВИТЕЛЬСТВО САНКТ-ПЕТЕРБУРГА КГИОП ОГРН 1037843025927
Кошня верна
Исполнитель: _____

ПРИЛОЖЕНИЕ 12

к Акту

по результатам ГОСУДАРСТВЕННОЙ ИСТОРИКО-КУЛЬТУРНОЙ ЭКСПЕРТИЗЫ документации, обосновывающей меры по обеспечению сохранности объекта культурного наследия регионального значения «Провиантский склад ("Провиантский магазин") на Рожке с домом смотрителя и прилегающей территорией», расположенного по адресу: Санкт-Петербург, Обуховской Обороны пр., 26, 28, объекта культурного наследия регионального значения «Прокатная и сталелитейная мастерская "Невского железодельного, механического и корабельного завода" ("Невского железопрокатного завода" П.Ф. Семянникова и В.А. Полетики)», расположенного по адресу: Санкт-Петербург, пр. Обуховской Обороны, д. 38, часть литеры В (В4, В6), помещения 1-Н (28, 30 - 41, 43 - 55), 5-Н (29, 30), 6-Н (1, 2), 7-Н (1 - 17), выявленного объекта культурного наследия «Комплекс построек "Невского железодельного, механического и корабельного завода" ("Невского железопрокатного завода" П.Ф. Семянникова и В.А. Полетики)», расположенного по адресу: Санкт-Петербург, Обуховской Обороны пр., 51, литеры АФ, Л, объекта культурного наследия регионального значения «Памятник В.И. Ленину», расположенного по адресу: Санкт-Петербург, Обуховской Обороны пр., 51, и выявленного объекта культурного наследия «Особняк», расположенного по адресу: Санкт-Петербург, Обуховской Обороны пр., 59 при проведении земляных, мелиоративных и (или) хозяйственных работ, предусмотренных статьей 25 Лесного кодекса Российской Федерации работ по использованию лесов и иных работ на земельном участке, непосредственно связанном с земельными участками в границах территории объектов культурного наследия (пп. «ж» п. 11(1) Положения о государственной историко-культурной экспертизе, утвержденного Постановлением Правительства РФ от 15 июля 2009 года № 569) – «Меры по обеспечению сохранности объекта культурного наследия регионального значения «Провиантский склад ("Провиантский магазин") на Рожке с домом смотрителя и прилегающей территорией», расположенного по адресу: Санкт-Петербург, Обуховской Обороны пр., 26, 28, объекта культурного наследия регионального значения «Прокатная и сталелитейная мастерская "Невского железодельного, механического и корабельного завода" ("Невского железопрокатного завода" П.Ф. Семянникова и В.А. Полетики)», расположенного по адресу: Санкт-Петербург, пр. Обуховской Обороны, д. 38, часть литеры В (В4, В6), помещения 1-Н (28, 30 - 41, 43 - 55), 5-Н (29, 30), 6-Н (1, 2), 7-Н (1 - 17), выявленного объекта культурного наследия «Комплекс построек "Невского железодельного, механического и корабельного завода" ("Невского железопрокатного завода" П.Ф. Семянникова и В.А. Полетики)», расположенного по адресу: Санкт-Петербург, Обуховской Обороны пр., 51, литеры АФ, Л, объекта культурного наследия регионального значения «Памятник В.И. Ленину», расположенного по адресу: Санкт-Петербург, Обуховской Обороны пр., 51, и выявленного объекта культурного наследия «Особняк», расположенного по адресу: Санкт-Петербург, Обуховской Обороны пр., 59, при реализации проектного решения по объекту «Газопровод среднего давления для связи с газопроводами по пр. Обуховской Обороны и ул. Книпович 2 этап. Газопровод по пр. Обуховской Обороны от д. 26 до Общественного пер.», шифр: 78-10-2476-ОСОКН, ООО «ЦИИВС», 2022 г.

Копия Распоряжения КГИОП от 11.03.2022 №162-рп «Об утверждении границ и режима использования территории объекта культурного наследия регионального значения «Прокатная и сталелитейная мастерская «Невского железодельного, механического и корабельного завода» («Невского железопрокатного завода» П.Ф. Семянникова и В.А. Полетики)»



ПРАВИТЕЛЬСТВО САНКТ-ПЕТЕРБУРГА
**КОМИТЕТ ПО ГОСУДАРСТВЕННОМУ КОНТРОЛЮ, ИСПОЛЬЗОВАНИЮ
 И ОХРАНЕ ПАМЯТНИКОВ ИСТОРИИ И КУЛЬТУРЫ**
РАСПОРЯЖЕНИЕ

окул

11.03.2022№ 162-рп

Об утверждении границ и режима использования территории объекта культурного наследия регионального значения «Прокатная и сталелитейная мастерская «Невского железодельного, механического и корабельного завода» («Невского железопрокатного завода» П.Ф. Семянникова и В.А. Полетики)»

В соответствии со статьей 3.1, подпунктом 10 пункта 2 статьи 33 Федерального закона от 25.06.2002 № 73-ФЗ «Об объектах культурного наследия (памятниках истории и культуры) народов Российской Федерации» и пунктом 3.12 Положения о Комитете по государственному контролю, использованию и охране памятников истории и культуры, утвержденного постановлением Правительства Санкт-Петербурга от 28.04.2004 № 651, на основании историко-культурного исследования, выполненного ООО «Кант» (от 17.01.2022 рег. № 01-24-63/22-0-0):

1. Утвердить:

1.1. Границы территории объекта культурного наследия регионального значения «Прокатная и сталелитейная мастерская «Невского железодельного, механического и корабельного завода» («Невского железопрокатного завода» П.Ф. Семянникова и В.А. Полетики)», расположенного по адресу: Санкт-Петербург, проспект Обуховской Обороны, дом 38, часть литеры В (В1, В2, В4, В6), помещения 1-Н (28, 30-41, 43-55), 5-Н (29, 30), 6-Н (1,2), 7-Н (1-17), 8-Н (1-19), согласно приложению № 1 к распоряжению.

1.2. Режим использования территории объекта культурного наследия регионального значения «Прокатная и сталелитейная мастерская «Невского железодельного, механического и корабельного завода» («Невского железопрокатного завода» П.Ф. Семянникова и В.А. Полетики)», расположенного по адресу: Санкт-Петербург, проспект Обуховской Обороны, дом 38, часть литеры В (В1, В2, В4, В6), помещения 1-Н (28, 30-41, 43-55), 5-Н (29, 30), 6-Н (1,2), 7-Н (1-17), 8-Н (1-19), согласно приложению № 2 к распоряжению.

2. План границ территории объекта культурного наследия регионального значения «Прокатная и сталелитейная мастерская «Невского железодельного, механического

и корабельного завода» («Невского железопрокатного завода» П.Ф. Семянникова и В.А. Полетики)), утвержденный КГИОП 01.10.2009, признать утратившим силу.

3. Начальнику отдела государственного реестра объектов культурного наследия обеспечить:

3.1. Направление в Управление Федеральной службы государственной регистрации, кадастра и картографии по Санкт-Петербургу, Комитет по градостроительству и архитектуре копий распоряжения в срок, не превышающий пяти рабочих дней со дня издания распоряжения.

3.2. Уведомление лиц, являющихся собственниками или иными законными владельцами объекта, указанного в пункте 1 распоряжения, в срок, не превышающий трех рабочих дней со дня издания распоряжения.

3.3. Размещение настоящего распоряжения в электронной форме в локальной компьютерной сети КГИОП и его официальное опубликование.

3.4. Внесение соответствующих изменений в «Геоинформационную базу данных по объектам культурного наследия, границам и режимам зон охраны на территории Санкт-Петербурга».

4. Контроль за выполнением распоряжения возложить на начальника Управления государственного реестра объектов культурного наследия.

Председатель КГИОП



С.В. Макаров

Приложение №1
к распоряжению КГИОП
от 14.03.2022 № 162-рп

Границы территории объекта культурного наследия регионального значения «Прокатная и сталелитейная мастерская «Невского железодельного, механического и корабельного завода» («Невского железопрокатного завода» П.Ф. Семяникова и В.А. Полетики)» (далее – объект культурного наследия), расположенного по адресу: Санкт-Петербург, проспект Обуховской Обороны, дом 38, часть литеры В (В1, В2, В4, В6), помещения 1-Н (28, 30-41, 43-55), 5-Н (29, 30), 6-Н (1,2), 7-Н (1-17), 8-Н (1-19)

1. Схема границ территории объекта культурного наследия:

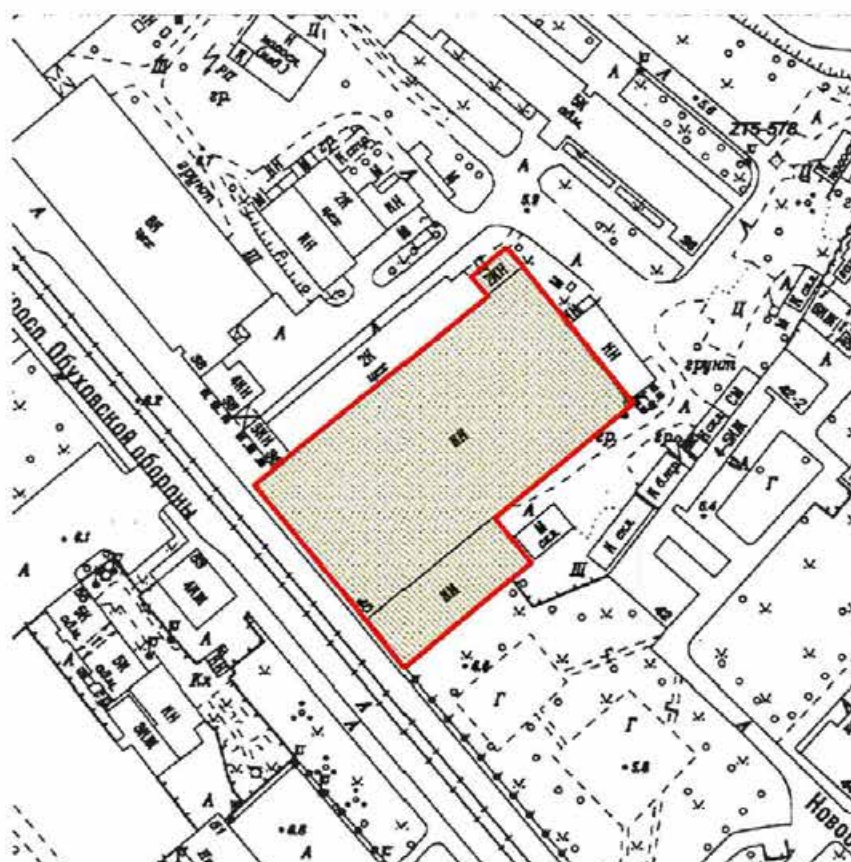

Масштаб 1:2000

УСЛОВНЫЕ ОБОЗНАЧЕНИЯ



- Граница территории объекта культурного наследия регионального значения
- Объект культурного наследия регионального значения

2

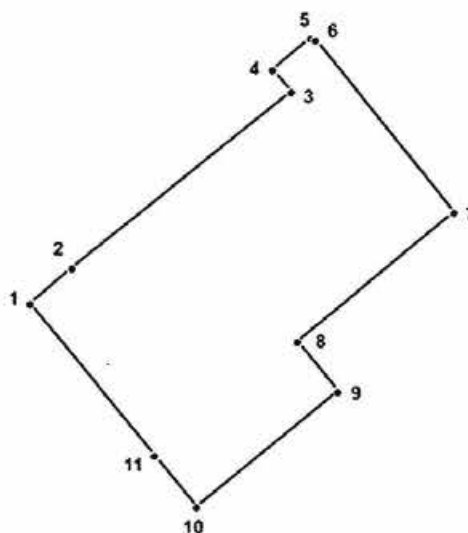
2. Перечень координат характерных точек границ территории объекта культурного наследия:



УСЛОВНЫЕ ОБОЗНАЧЕНИЯ:

-  Граница территории объекта культурного наследия
 Номер поворотной точки

Номер характерной точки	Координаты характерных точек в системе координат, установленной для ведения государственного кадастра объектов недвижимости (м)	
	X	Y
1.	90811,34	119641,58
2.	90821,48	119653,53
3.	90871,41	119715,74
4.	90877,57	119710,39
5.	90886,57	119721,05
6.	90886,06	119722,59
7.	90837,47	119762,11
8.	90800,74	119717,78
9.	90786,5	119729,39
10.	90753,59	119689,19
11.	90768,23	119677,09

Приложение №2
к распоряжению КГИОП
от 11.03.2022 № 162-П/1

Режим использования территории объекта культурного наследия регионального значения «Прокатная и сталелитейная мастерская «Невского железоделательного, механического и корабельного завода» («Невского железопрокатного завода» П.Ф. Семянникова и В.А. Полетики)», расположенного по адресу: Санкт-Петербург, проспект Обуховской Обороны, дом 38, часть литеры В (В1, В2, В4, В6), помещения 1-Н (28, 30-41, 43-55), 5-Н (29, 30), 6-Н (1,2), 7-Н (1-17), 8-Н (1-19)

1. На территории объекта культурного наследия запрещаются: строительство объектов капитального строительства и увеличение объемно-пространственных характеристик существующих на территории объекта культурного наследия объектов капитального строительства; проведение земляных, строительных, мелиоративных и иных работ, за исключением работ по сохранению объекта культурного наследия или его отдельных элементов, сохранению историко-градостроительной или природной среды объекта культурного наследия.

2. На территории объекта культурного наследия разрешается ведение хозяйственной деятельности, не противоречащей требованиям обеспечения сохранности объекта культурного наследия и позволяющей обеспечить функционирование объекта культурного наследия в современных условиях.

3. Требования к осуществлению деятельности в границах территории объекта культурного наследия и требования к содержанию использования территории объекта культурного наследия устанавливаются законодательством Российской Федерации и Санкт-Петербурга об объектах культурного наследия.

ПРИЛОЖЕНИЕ 13

к Акту

по результатам ГОСУДАРСТВЕННОЙ ИСТОРИКО-КУЛЬТУРНОЙ ЭКСПЕРТИЗЫ документации, обосновывающей меры по обеспечению сохранности объекта культурного наследия регионального значения «Провиантский склад ("Провиантский магазин") на Рожке с домом смотрителя и прилегающей территорией», расположенного по адресу: Санкт-Петербург, Обуховской Обороны пр., 26, 28, объекта культурного наследия регионального значения «Прокатная и сталелитейная мастерская "Невского железодельного, механического и корабельного завода" ("Невского железопрокатного завода" П.Ф. Семяникова и В.А. Полетики)», расположенного по адресу: Санкт-Петербург, пр. Обуховской Обороны, д. 38, часть литеры В (В4, В6), помещения 1-Н (28, 30 - 41, 43 - 55), 5-Н (29, 30), 6-Н (1, 2), 7-Н (1 - 17), выявленного объекта культурного наследия «Комплекс построек "Невского железодельного, механического и корабельного завода" ("Невского железопрокатного завода" П.Ф. Семяникова и В.А. Полетики)», расположенного по адресу: Санкт-Петербург, Обуховской Обороны пр., 51, литеры АФ, Л, объекта культурного наследия регионального значения «Памятник В.И. Ленину», расположенного по адресу: Санкт-Петербург, Обуховской Обороны пр., 51, и выявленного объекта культурного наследия «Особняк», расположенного по адресу: Санкт-Петербург, Обуховской Обороны пр., 59 при проведении земляных, мелиоративных и (или) хозяйственных работ, предусмотренных статьей 25 Лесного кодекса Российской Федерации работ по использованию лесов и иных работ на земельном участке, непосредственно связанном с земельными участками в границах территории объектов культурного наследия (пп. «ж» п. 11(1) Положения о государственной историко-культурной экспертизе, утвержденного Постановлением Правительства РФ от 15 июля 2009 года № 569) – «Меры по обеспечению сохранности объекта культурного наследия регионального значения «Провиантский склад ("Провиантский магазин") на Рожке с домом смотрителя и прилегающей территорией», расположенного по адресу: Санкт-Петербург, Обуховской Обороны пр., 26, 28, объекта культурного наследия регионального значения «Прокатная и сталелитейная мастерская "Невского железодельного, механического и корабельного завода" ("Невского железопрокатного завода" П.Ф. Семяникова и В.А. Полетики)», расположенного по адресу: Санкт-Петербург, пр. Обуховской Обороны, д. 38, часть литеры В (В4, В6), помещения 1-Н (28, 30 - 41, 43 - 55), 5-Н (29, 30), 6-Н (1, 2), 7-Н (1 - 17), выявленного объекта культурного наследия «Комплекс построек "Невского железодельного, механического и корабельного завода" ("Невского железопрокатного завода" П.Ф. Семяникова и В.А. Полетики)», расположенного по адресу: Санкт-Петербург, Обуховской Обороны пр., 51, литеры АФ, Л, объекта культурного наследия регионального значения «Памятник В.И. Ленину», расположенного по адресу: Санкт-Петербург, Обуховской Обороны пр., 51, и выявленного объекта культурного наследия «Особняк», расположенного по адресу: Санкт-Петербург, Обуховской Обороны пр., 59, при реализации проектного решения по объекту «Газопровод среднего давления для связи с газопроводами по пр. Обуховской Обороны и ул. Книпович 2 этап. Газопровод по пр. Обуховской Обороны от д. 26 до Общественного пер.», шифр: 78-10-2476-ОСОКН, ООО «ЦИИВС», 2022 г.

**Копия Плана границ территории выявленного объекта культурного наследия
«Комплекс построек "Невского железодельного, механического и корабельного
завода" ("Невского железопрокатного завода" П.Ф. Семяникова и В.А. Полетики)»
от 27.10.2009 г.**

УТВЕРЖДАЮ:

Заместитель председателя Комитета по государственному контролю, использованию и охране памятников истории и культуры - начальник управления государственного учета объектов культурного наследия и правового обеспечения

А.А.Разумов

М.П.

"27" октября 2009

**План границ территории
выявленного объекта культурного наследия
"Комплексе построек
"Невского железодельного,
механического и корабельного завода"
("Невского железопрокатного завода"
П.Ф. Семяникова и В.А. Полетики)"**

г. Санкт-Петербург, Обуховской Обороны пр., 51, лит. АФ, Л

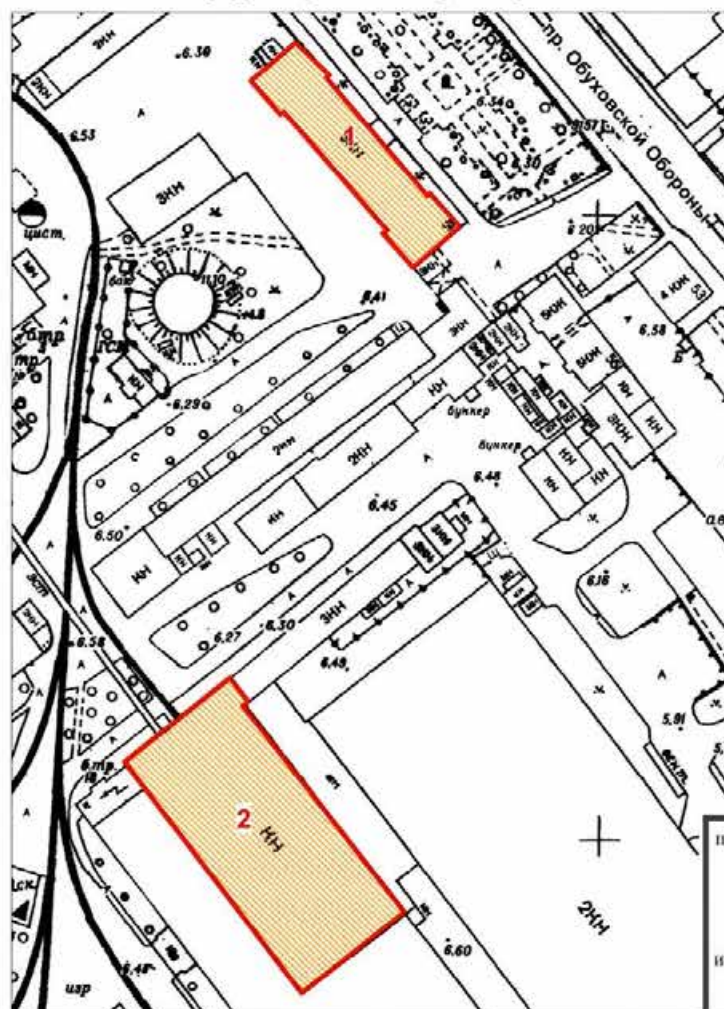

масштаб 1:2000

УСЛОВНЫЕ ОБОЗНАЧЕНИЯ

- Граница территории выявленного объекта культурного наследия
- Выявленный объект культурного наследия

СОСТАВ ОБЪЕКТА:

1. Заводуправление
(г. Санкт-Петербург, пр. Обуховской Обороны, 51, лит. АФ)
2. Компрессорная
(г. Санкт-Петербург, пр. Обуховской Обороны, 51, лит. Л)

ПРИЛОЖЕНИЕ 14

к Акту

по результатам ГОСУДАРСТВЕННОЙ ИСТОРИКО-КУЛЬТУРНОЙ ЭКСПЕРТИЗЫ документации, обосновывающей меры по обеспечению сохранности объекта культурного наследия регионального значения «Провиантский склад ("Провиантский магазин") на Рожке с домом смотрителя и прилегающей территорией», расположенного по адресу: Санкт-Петербург, Обуховской Обороны пр., 26, 28, объекта культурного наследия регионального значения «Прокатная и сталелитейная мастерская "Невского железодельного, механического и корабельного завода" ("Невского железопрокатного завода" П.Ф. Семяникова и В.А. Полетики)», расположенного по адресу: Санкт-Петербург, пр. Обуховской Обороны, д. 38, часть литеры В (В4, В6), помещения 1-Н (28, 30 - 41, 43 - 55), 5-Н (29, 30), 6-Н (1, 2), 7-Н (1 - 17), выявленного объекта культурного наследия «Комплекс построек "Невского железодельного, механического и корабельного завода" ("Невского железопрокатного завода" П.Ф. Семяникова и В.А. Полетики)», расположенного по адресу: Санкт-Петербург, Обуховской Обороны пр., 51, литеры АФ, Л, объекта культурного наследия регионального значения «Памятник В.И. Ленину», расположенного по адресу: Санкт-Петербург, Обуховской Обороны пр., 51, и выявленного объекта культурного наследия «Особняк», расположенного по адресу: Санкт-Петербург, Обуховской Обороны пр., 59 при проведении земляных, мелиоративных и (или) хозяйственных работ, предусмотренных статьей 25 Лесного кодекса Российской Федерации работ по использованию лесов и иных работ на земельном участке, непосредственно связанном с земельными участками в границах территории объектов культурного наследия (пп. «ж» п. 11(1) Положения о государственной историко-культурной экспертизе, утвержденного Постановлением Правительства РФ от 15 июля 2009 года № 569) – «Меры по обеспечению сохранности объекта культурного наследия регионального значения «Провиантский склад ("Провиантский магазин") на Рожке с домом смотрителя и прилегающей территорией», расположенного по адресу: Санкт-Петербург, Обуховской Обороны пр., 26, 28, объекта культурного наследия регионального значения «Прокатная и сталелитейная мастерская "Невского железодельного, механического и корабельного завода" ("Невского железопрокатного завода" П.Ф. Семяникова и В.А. Полетики)», расположенного по адресу: Санкт-Петербург, пр. Обуховской Обороны, д. 38, часть литеры В (В4, В6), помещения 1-Н (28, 30 - 41, 43 - 55), 5-Н (29, 30), 6-Н (1, 2), 7-Н (1 - 17), выявленного объекта культурного наследия «Комплекс построек "Невского железодельного, механического и корабельного завода" ("Невского железопрокатного завода" П.Ф. Семяникова и В.А. Полетики)», расположенного по адресу: Санкт-Петербург, Обуховской Обороны пр., 51, литеры АФ, Л, объекта культурного наследия регионального значения «Памятник В.И. Ленину», расположенного по адресу: Санкт-Петербург, Обуховской Обороны пр., 51, и выявленного объекта культурного наследия «Особняк», расположенного по адресу: Санкт-Петербург, Обуховской Обороны пр., 59, при реализации проектного решения по объекту «Газопровод среднего давления для связи с газопроводами по пр. Обуховской Обороны и ул. Книпович 2 этап. Газопровод по пр. Обуховской Обороны от д. 26 до Общественного пер.», шифр: 78-10-2476-ОСОКН, ООО «ЦИИВС», 2022 г.

**Копия Плана границ территории выявленного объекта культурного наследия
«Особняк» от 30.07.2003 г.**

НВ-В-1080

УТВЕРЖДАЮ:

Заместитель председателя Комитета по государственному контролю, использованию и охране памятников истории и культуры - начальник управления государственного учета памятников





**План границ территории
выявленного объекта культурного наследия
"Особняк"**

г. Санкт-Петербург, Обуховской Обороны пр., 59



масштаб 1:2000

УСЛОВНЫЕ ОБОЗНАЧЕНИЯ

-  Граница территории выявленного объекта культурного наследия
-  Выявленный объект культурного наследия

ПРАВИТЕЛЬСТВО САНКТ-ПЕТЕРБУРГА
КТИОП
ОГРН 1037843025527

Кошня верна

Исполнитель: _____

ПРИЛОЖЕНИЕ 15

к Акту

по результатам ГОСУДАРСТВЕННОЙ ИСТОРИКО-КУЛЬТУРНОЙ ЭКСПЕРТИЗЫ документации, обосновывающей меры по обеспечению сохранности объекта культурного наследия регионального значения «Провиантский склад ("Провиантский магазин") на Рожке с домом смотрителя и прилегающей территорией», расположенного по адресу: Санкт-Петербург, Обуховской Обороны пр., 26, 28, объекта культурного наследия регионального значения «Прокатная и сталелитейная мастерская "Невского железодельного, механического и корабельного завода" ("Невского железопрокатного завода" П.Ф. Семяникова и В.А. Полетики)», расположенного по адресу: Санкт-Петербург, пр. Обуховской Обороны, д. 38, часть литеры В (В4, В6), помещения 1-Н (28, 30 - 41, 43 - 55), 5-Н (29, 30), 6-Н (1, 2), 7-Н (1 - 17), выявленного объекта культурного наследия «Комплекс построек "Невского железодельного, механического и корабельного завода" ("Невского железопрокатного завода" П.Ф. Семяникова и В.А. Полетики)», расположенного по адресу: Санкт-Петербург, Обуховской Обороны пр., 51, литеры АФ, Л, объекта культурного наследия регионального значения «Памятник В.И. Ленину», расположенного по адресу: Санкт-Петербург, Обуховской Обороны пр., 51, и выявленного объекта культурного наследия «Особняк», расположенного по адресу: Санкт-Петербург, Обуховской Обороны пр., 59 при проведении земляных, мелиоративных и (или) хозяйственных работ, предусмотренных статьей 25 Лесного кодекса Российской Федерации работ по использованию лесов и иных работ на земельном участке, непосредственно связанном с земельными участками в границах территории объектов культурного наследия (пп. «ж» п. 11(1) Положения о государственной историко-культурной экспертизе, утвержденного Постановлением Правительства РФ от 15 июля 2009 года № 569) – «Меры по обеспечению сохранности объекта культурного наследия регионального значения «Провиантский склад ("Провиантский магазин") на Рожке с домом смотрителя и прилегающей территорией», расположенного по адресу: Санкт-Петербург, Обуховской Обороны пр., 26, 28, объекта культурного наследия регионального значения «Прокатная и сталелитейная мастерская "Невского железодельного, механического и корабельного завода" ("Невского железопрокатного завода" П.Ф. Семяникова и В.А. Полетики)», расположенного по адресу: Санкт-Петербург, пр. Обуховской Обороны, д. 38, часть литеры В (В4, В6), помещения 1-Н (28, 30 - 41, 43 - 55), 5-Н (29, 30), 6-Н (1, 2), 7-Н (1 - 17), выявленного объекта культурного наследия «Комплекс построек "Невского железодельного, механического и корабельного завода" ("Невского железопрокатного завода" П.Ф. Семяникова и В.А. Полетики)», расположенного по адресу: Санкт-Петербург, Обуховской Обороны пр., 51, литеры АФ, Л, объекта культурного наследия регионального значения «Памятник В.И. Ленину», расположенного по адресу: Санкт-Петербург, Обуховской Обороны пр., 51, и выявленного объекта культурного наследия «Особняк», расположенного по адресу: Санкт-Петербург, Обуховской Обороны пр., 59, при реализации проектного решения по объекту «Газопровод среднего давления для связи с газопроводами по пр. Обуховской Обороны и ул. Книпович 2 этап. Газопровод по пр. Обуховской Обороны от д. 26 до Общественного пер.», шифр: 78-10-2476-ОСОКН, ООО «ЦИИВС», 2022 г.

Копия Плана границ территории объекта культурного наследия регионального значения «Памятник Ленину В.И.» от 02.09.2005 г.

НВ-Р-0012

УТВЕРЖДАЮ:

Заместитель председателя Комитета по государственному контролю, использованию и охране памятников истории и культуры - начальник управления государственного учета памятников



Б.М. Кириков

Б.М. Кириков 10.05.05

План границ территории объектов культурного наследия регионального значения "Памятник Ленину В. И."

г. Санкт-Петербург, Обуховской Обороны пр., 51

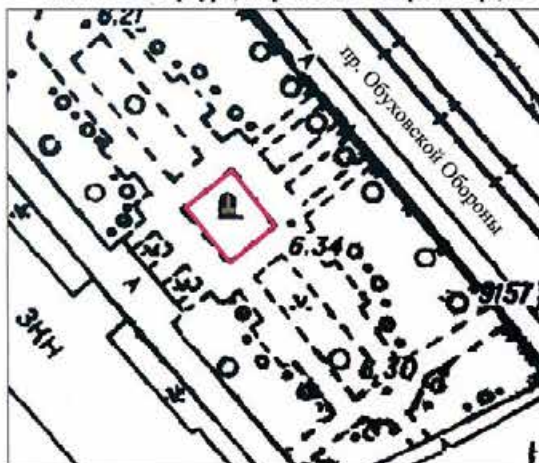

Масштаб 1:1000

УСЛОВНЫЕ ОБОЗНАЧЕНИЯ

-  граница территории объекта культурного наследия регионального значения
-  памятник монументального искусства

ПРАВИТЕЛЬСТВО САНКТ-ПЕТЕРБУРГА
КТИОП
ОГРН 1037843025527

Кошня верна

Исполнитель: _____

ПРИЛОЖЕНИЕ 16

к Акту

по результатам ГОСУДАРСТВЕННОЙ ИСТОРИКО-КУЛЬТУРНОЙ ЭКСПЕРТИЗЫ документации, обосновывающей меры по обеспечению сохранности объекта культурного наследия регионального значения «Провиантский склад ("Провиантский магазин") на Рожке с домом смотрителя и прилегающей территорией», расположенного по адресу: Санкт-Петербург, Обуховской Обороны пр., 26, 28, объекта культурного наследия регионального значения «Прокатная и сталелитейная мастерская "Невского железодельного, механического и корабельного завода" ("Невского железопрокатного завода" П.Ф. Семяникова и В.А. Полетики)», расположенного по адресу: Санкт-Петербург, пр. Обуховской Обороны, д. 38, часть литеры В (В4, В6), помещения 1-Н (28, 30 - 41, 43 - 55), 5-Н (29, 30), 6-Н (1, 2), 7-Н (1 - 17), выявленного объекта культурного наследия «Комплекс построек "Невского железодельного, механического и корабельного завода" ("Невского железопрокатного завода" П.Ф. Семяникова и В.А. Полетики)», расположенного по адресу: Санкт-Петербург, Обуховской Обороны пр., 51, литеры АФ, Л, объекта культурного наследия регионального значения «Памятник В.И. Ленину», расположенного по адресу: Санкт-Петербург, Обуховской Обороны пр., 51, и выявленного объекта культурного наследия «Особняк», расположенного по адресу: Санкт-Петербург, Обуховской Обороны пр., 59 при проведении земляных, мелиоративных и (или) хозяйственных работ, предусмотренных статьей 25 Лесного кодекса Российской Федерации работ по использованию лесов и иных работ на земельном участке, непосредственно связанном с земельными участками в границах территории объектов культурного наследия (пп. «ж» п. 11(1) Положения о государственной историко-культурной экспертизе, утвержденного Постановлением Правительства РФ от 15 июля 2009 года № 569) – «Меры по обеспечению сохранности объекта культурного наследия регионального значения «Провиантский склад ("Провиантский магазин") на Рожке с домом смотрителя и прилегающей территорией», расположенного по адресу: Санкт-Петербург, Обуховской Обороны пр., 26, 28, объекта культурного наследия регионального значения «Прокатная и сталелитейная мастерская "Невского железодельного, механического и корабельного завода" ("Невского железопрокатного завода" П.Ф. Семяникова и В.А. Полетики)», расположенного по адресу: Санкт-Петербург, пр. Обуховской Обороны, д. 38, часть литеры В (В4, В6), помещения 1-Н (28, 30 - 41, 43 - 55), 5-Н (29, 30), 6-Н (1, 2), 7-Н (1 - 17), выявленного объекта культурного наследия «Комплекс построек "Невского железодельного, механического и корабельного завода" ("Невского железопрокатного завода" П.Ф. Семяникова и В.А. Полетики)», расположенного по адресу: Санкт-Петербург, Обуховской Обороны пр., 51, литеры АФ, Л, объекта культурного наследия регионального значения «Памятник В.И. Ленину», расположенного по адресу: Санкт-Петербург, Обуховской Обороны пр., 51, и выявленного объекта культурного наследия «Особняк», расположенного по адресу: Санкт-Петербург, Обуховской Обороны пр., 59, при реализации проектного решения по объекту «Газопровод среднего давления для связи с газопроводами по пр. Обуховской Обороны и ул. Книпович 2 этап. Газопровод по пр. Обуховской Обороны от д. 26 до Общественного пер.», шифр: 78-10-2476-ОСОКН, ООО «ЦИИВС», 2022 г.

Копия Распоряжения КГИОП от 25.10.2018 №07-19-477/18 «Об утверждении охранного обязательства собственника или иного законного владельца объекта культурного наследия регионального значения «Дом смотрителя», включенного в единый государственный реестр объектов культурного наследия (памятников истории и культуры) народов Российской Федерации»



ПРАВИТЕЛЬСТВО САНКТ-ПЕТЕРБУРГА
КОМИТЕТ ПО ГОСУДАРСТВЕННОМУ КОНТРОЛЮ, ИСПОЛЬЗОВАНИЮ
И ОХРАНЕ ПАМЯТНИКОВ ИСТОРИИ И КУЛЬТУРЫ

РАСПОРЯЖЕНИЕ

25 ОКТ 2018

№ 04-19-474/18

**Об утверждении охранного обязательства
собственника или иного законного владельца
объекта культурного наследия регионального
значения «Дом смотрителя»,
включенного в единый государственный
реестр объектов культурного наследия (памятников
истории и культуры) народов Российской Федерации**

В соответствии с главой VIII Федерального закона от 25.06.2002 № 73-ФЗ «Об объектах культурного наследия (памятниках истории и культуры) народов Российской Федерации»:

1. Утвердить охранное обязательство собственника или иного законного владельца объекта культурного наследия регионального значения «Дом смотрителя», расположенного по адресу: Санкт-Петербург, Обуховской обороны пр., 26, входящего в состав объекта культурного наследия регионального значения «Провиантский склад ("Провиантский магазин") на Рожке с домом смотрителя и прилегающей территорией» (согласно решению малого Совета Санкт-Петербургского горсовета от 07.09.1993 № 327: Обуховской Обороны пр., 26, 28) (далее – объект), согласно приложению к настоящему распоряжению.

2. Начальнику Юридического управления - юрисконсульту КГИОП обеспечить регистрацию распоряжения и его передачу в необходимом числе копий в отдел обработки документированной информации Управления организационного обеспечения, популяризации и государственного учета объектов культурного наследия КГИОП в течение трех рабочих дней со дня его утверждения.

3. Начальнику отдела обработки документированной информации Управления организационного обеспечения, популяризации и государственного учета объектов культурного наследия КГИОП обеспечить направление копии распоряжения собственнику объекта, другим лицам, к обязанностям которых относится его исполнение, а также в орган, уполномоченный на ведение Единого государственного реестра недвижимости в порядке, установленном законодательством Российской Федерации, в течение двенадцати рабочих дней со дня передачи копий согласно пункту 2 распоряжения.

4. Начальнику отдела государственного учета объектов культурного наследия Управления организационного обеспечения, популяризации и государственного учета объектов культурного наследия КГИОП обеспечить направление распоряжения в Министерство культуры Российской Федерации для приобщения к учетному делу объекта.

5. Начальнику отдела координации и контроля Управления организационного обеспечения, популяризации и государственного учета объектов культурного наследия КГИОП обеспечить размещение распоряжения на сайте КГИОП в информационно-телекоммуникационной сети «Интернет» и в локальной компьютерной сети КГИОП.

6. Контроль за выполнением распоряжения остается за заместителем председателя КГИОП - начальником Управления организационного обеспечения, популяризации и государственного учета объектов культурного наследия.

Заместитель председателя КГИОП -
начальник Управления организационного обеспечения,
популяризации и государственного учета
объектов культурного наследия

Г.Р. Аганова

Приложение
к распоряжению КГИОП
от 25.04.2018 № 04.19-477/18

**ОХРАННОЕ ОБЯЗАТЕЛЬСТВО
СОБСТВЕННИКА ИЛИ ИНОГО ЗАКОННОГО ВЛАДЕЛЬЦА**
объекта культурного наследия, включенного в единый государственный реестр объектов
культурного наследия (памятников истории и культуры) народов Российской Федерации

"Дом смотрителя"

(указать наименование объекта культурного наследия в соответствии с правовым актом о
его принятии на государственную охрану)

регистрационный номер объекта культурного наследия в едином государственном реестре
объектов культурного наследия (памятников истории и культуры)
народов Российской Федерации:

7	8	1	7	1	1	2	0	5	6	3	0	0	2	5
---	---	---	---	---	---	---	---	---	---	---	---	---	---	---

Раздел 1. Данные об объекте культурного наследия, включенном в единый
государственный реестр объектов культурного наследия
(памятников истории и культуры) народов Российской Федерации

(заполняются в случае, предусмотренном п. 5 ст. 47.6 Федерального закона от
25.06.2002 N 73-ФЗ "Об объектах культурного наследия (памятниках истории и культуры)
народов Российской Федерации")

Отметка о наличии или отсутствии паспорта объекта культурного наследия,
включенного в единый государственный реестр объектов культурного наследия
(памятников истории и культуры) народов Российской Федерации, в отношении которого
утверждено охранное обязательство (далее - объект культурного наследия):

имеется отсутствует V
(нужное отметить знаком "V")

При наличии паспорта объекта культурного наследия он является неотъемлемой
частью охранного обязательства.

При отсутствии паспорта объекта культурного наследия в охранное обязательство
вносятся следующие сведения:

1. Сведения о наименовании объекта культурного наследия:

"Дом смотрителя"

2. Сведения о времени возникновения или дате создания объекта культурного
наследия, датах основных изменений (перестроек) данного объекта и (или) датах связанных
с ним исторических событий:

1835 г., автор не установлен.
Входит в состав объекта культурного наследия регионального значения
"Провиантский склад ("Провиантский магазин") на Рожке с домом смотрителя и
прилегающей территорией" (согласно решению малого Совета Санкт-Петербургского

- 2 -

горсовета от 07.09.1993 № 327: Обуховской Обороны пр., 26, 28)

3. Сведения о категории историко-культурного значения объекта культурного наследия:

федерального регионального муниципального значения
(нужное отметить знаком "V")

4. Сведения о виде объекта культурного наследия:

памятник ансамбль
(нужное отметить знаком "V")

5. Номер и дата принятия акта органа государственной власти о включении объекта культурного наследия в единый государственный реестр объектов культурного наследия (памятников истории и культуры) народов Российской Федерации:

решение малого Совета
Санкт-Петербургского горсовета № 327

от «07» сентября 1993 г.

6. Сведения о местонахождении объекта культурного наследия (адрес объекта или при его отсутствии описание местоположения объекта):

Санкт-Петербург

(Субъект Российской Федерации)

Санкт-Петербург

(населенный пункт)

улица Обуховской
Обороны пр. д. 26 корп./стр. --- помещение/квартира ---

иные сведения:

- г.Санкт-Петербург, проспект Обуховской Обороны, дом 26 (согласно выписке из Единого государственного реестра недвижимости об объекте недвижимости от 09.06.2018 № 99/2018/111999243)
- Санкт-Петербург, Обуховской обороны пр., 26 (согласно приказу Министерства культуры Российской Федерации от 15.11.2017 № 122995-р);

7. Сведения о границах территории объекта культурного наследия (для объектов археологического наследия прилагается графическое отражение границ на плане земельного участка, в границах которого он располагается):

План границ территории объекта культурного наследия регионального значения "Провиантский склад ("Провиантский магазин") на Рожке", утвержденный КГИОП 27.07.2005, согласно приложению № 1 к настоящему охранному обязательству

30-72090409-01057609777600

- 3 -

8. Описание предмета охраны объекта культурного наследия:

Перечень предметов охраны объекта культурного наследия регионального значения «Дом смотрителя», утвержденный распоряжением КГИОП от 29.08.2011 № 10-520, согласно приложению № 2 к настоящему охранному обязательству

9. Фотографическое (иное графическое) изображение объекта (на момент утверждения охранного обязательства):

Прилагается: 7 (семь) изображений,
(указать количество)
согласно приложению № 3 к настоящему охранному обязательству.

10. Сведения о наличии зон охраны данного объекта культурного наследия с указанием номера и даты принятия органом государственной власти акта об утверждении указанных зон либо информация о расположении данного объекта культурного наследия/земельного участка, в границах которого располагается объект археологического наследия, в границах зон охраны другого объекта культурного наследия:

Закон Санкт-Петербурга от 24.12.2008 № 820-7 "О границах объединенных зон охраны объектов культурного наследия, расположенных на территории Санкт-Петербурга, режимах использования земель и требованиях к градостроительным регламентам в границах указанных зон"

11. Сведения о требованиях к осуществлению деятельности в границах территории объекта культурного наследия, включенного в единый государственный реестр объектов культурного наследия (памятников истории и культуры) народов Российской Федерации, об особом режиме использования земельного участка, в границах которого располагается объект археологического наследия, установленных статьей 5.1 Федерального закона от 25.06.2002 N 73-ФЗ "Об объектах культурного наследия (памятниках истории и культуры) народов Российской Федерации" (далее - Закон 73-ФЗ):

1) на территории памятника или ансамбля запрещаются строительство объектов капитального строительства и увеличение объемно-пространственных характеристик существующих на территории памятника или ансамбля объектов капитального строительства; проведение земляных, строительных, мелиоративных и иных работ, за исключением работ по сохранению объекта культурного наследия или его отдельных элементов, сохранению историко-градостроительной или природной среды объекта культурного наследия;

2) на территории памятника, ансамбля разрешается ведение хозяйственной деятельности, не противоречащей требованиям обеспечения сохранности объекта культурного наследия и позволяющей обеспечить функционирование объекта культурного наследия в современных условиях;

3) в случае нахождения памятника или ансамбля на территории достопримечательного места подлежат также выполнению требования и ограничения, установленные в соответствии со статьей 5.1 Закона 73-ФЗ, для осуществления хозяйственной деятельности на территории достопримечательного места;

4) особый режим использования земельного участка, в границах которого располагается объект археологического наследия, предусматривает возможность проведения археологических полевых работ в порядке, установленном Законом 73-ФЗ, земляных, строительных, мелиоративных, хозяйственных работ, указанных в статье 30 Закона 73-ФЗ работ по использованию лесов и иных работ при условии обеспечения

30-72090409-01057609777600

- 4 -

сохранности объекта археологического наследия, а также обеспечения доступа граждан к указанному объекту.

12. Иные сведения, предусмотренные Законом 73-ФЗ:

Действие охранного обязательства прекращается со дня принятия Правительством Российской Федерации решения об исключении объекта культурного наследия из реестра.

Раздел 2. Требования к сохранению объекта культурного наследия
(заполняется в соответствии со статьей 47.2 Закона 73-ФЗ)

13. Требования к сохранению объекта культурного наследия, включенного в единый государственный реестр объектов культурного наследия (памятников истории и культуры) народов Российской Федерации, предусматривают консервацию, ремонт, реставрацию объекта культурного наследия, приспособление объекта культурного наследия для современного использования либо сочетание указанных мер.

Состав (перечень) и сроки (периодичность) проведения работ по сохранению объекта культурного наследия, в отношении которого утверждено охранное обязательство, определяются соответствующим органом охраны объектов культурного наследия:

Комитет по государственному контролю, использованию и охране памятников истории и культуры Санкт-Петербурга (далее - КГИОП)

(указать наименование органа охраны объектов культурного наследия, утвердившего охранное обязательство)

на основании акта технического состояния объекта культурного наследия, составленного в порядке, установленном пунктом 2 статьи 47.2 Закона 73-ФЗ.

14. Лицо (лица), указанное (указанные) в пункте 11 статьи 47.6 Закона 73-ФЗ, обязано (обязаны) обеспечить финансирование и организацию проведения научно-исследовательских, изыскательских, проектных работ, консервации, ремонта, реставрации и иных работ, направленных на обеспечение физической сохранности объекта культурного наследия и сохранение предмета охраны объекта культурного наследия, в порядке, установленном Законом 73-ФЗ.

В случае обнаружения при проведении работ по сохранению объекта культурного наследия объектов, обладающих признаками объекта культурного наследия, в том числе объектов археологического наследия, собственник или иной законный владелец обязан незамедлительно приостановить работы и направить в течение трех рабочих дней со дня их обнаружения заявление в письменной форме об указанных объектах в региональный орган охраны объектов культурного наследия:

КГИОП

(указать наименование соответствующего регионального органа охраны объектов культурного наследия. В случае если охранное обязательство утверждено не данным органом охраны, указать его полное наименование и почтовый адрес)

Дальнейшее взаимодействие с региональным органом охраны объектов культурного наследия собственник или иной законный владелец объекта культурного наследия обязан осуществлять в порядке, установленном статьей 36 Закона 73-ФЗ.

15. Работы по сохранению объекта культурного наследия должны организовываться

30-72090409-01057609777600

- 5 -

собственником или иным законным владельцем объекта культурного наследия в соответствии с порядком, предусмотренным статьей 45 Закона 73-ФЗ.

16. Собственник (иной законный владелец) земельного участка, в границах которого расположен объект археологического наследия, обязан:

- обеспечивать неизменность внешнего облика;
- сохранять целостность, структуру объекта археологического наследия;
- организовывать и финансировать спасательные археологические полевые работы на

данном объекте археологического наследия в случае, предусмотренном статьей 40, и в порядке, установленном статьей 45.1 Закона 73-ФЗ.

Раздел 3. Требования к содержанию объекта культурного наследия (заполняется в соответствии со статьей 47.3 Закона 73-ФЗ)

17. При содержании и использовании объекта культурного наследия, включенного в единый государственный реестр объектов культурного наследия (памятников истории и культуры) народов Российской Федерации, в целях поддержания в надлежащем техническом состоянии без ухудшения физического состояния и (или) изменения предмета охраны данного объекта культурного наследия лица, указанные в пункте 11 статьи 47.6 Закона 73-ФЗ, обязаны:

1) осуществлять расходы на содержание объекта культурного наследия и поддержание его в надлежащем техническом, санитарном и противопожарном состоянии;

2) не проводить работы, изменяющие предмет охраны объекта культурного наследия либо ухудшающие условия, необходимые для сохранности объекта культурного наследия;

3) не проводить работы, изменяющие облик, объемно-планировочные и конструктивные решения и структуры, интерьер объекта культурного наследия в случае, если предмет охраны объекта культурного наследия не определен;

4) соблюдать установленные статьей 5.1 Закона 73-ФЗ требования к осуществлению деятельности в границах территории объекта культурного наследия, особый режим использования земельного участка, водного объекта или его части, в границах которых располагается объект археологического наследия;

5) не использовать объект культурного наследия (за исключением оборудованных с учетом требований противопожарной безопасности объектов культурного наследия, предназначенных либо предназначавшихся для осуществления и (или) обеспечения указанных ниже видов хозяйственной деятельности, и помещений для хранения предметов религиозного назначения, включая свечи и лампадное масло):

под склады и объекты производства взрывчатых и огнеопасных материалов, предметов и веществ, загрязняющих интерьер объекта культурного наследия, его фасад, территорию и водные объекты и (или) имеющих вредные парогазообразные и иные выделения;

под объекты производства, имеющие оборудование, оказывающее динамическое и вибрационное воздействие на конструкции объекта культурного наследия, независимо от мощности данного оборудования;

под объекты производства и лаборатории, связанные с неблагоприятным для объекта культурного наследия температурно-влажностным режимом и применением химически активных веществ;

б) незамедлительно извещать:

КГИОП

(указать наименование органа охраны объектов культурного наследия, утвердившего охранное обязательство)

обо всех известных ему повреждениях, авариях или об иных обстоятельствах, причинивших вред объекту культурного наследия, включая объект археологического наследия, земельному участку в границах территории объекта культурного наследия или угрожающих причинением такого вреда, и безотлагательно принимать меры по

- 6 -

предотвращению дальнейшего разрушения, в том числе проводить противоаварийные работы в порядке, установленном для проведения работ по сохранению объекта культурного наследия;

7) не допускать ухудшения состояния территории объекта культурного наследия, включенного в единый государственный реестр объектов культурного наследия (памятников истории и культуры) народов Российской Федерации, поддерживать территорию объекта культурного наследия в благоустроенном состоянии.

18. Собственник жилого помещения, являющегося объектом культурного наследия или частью такого объекта, обязан выполнять требования к сохранению объекта культурного наследия в части, предусматривающей обеспечение поддержания объекта культурного наследия или части объекта культурного наследия в надлежащем техническом состоянии без ухудшения физического состояния и изменения предмета охраны объекта культурного наследия.

19. В случае обнаружения при проведении работ на земельном участке в границах территории объекта культурного наследия объектов, либо на земельном участке, в границах которого располагается объект археологического наследия, объектов, обладающих признаками объекта культурного наследия, лица, указанные в пункте 11 статьи 47.6 Закона 73-ФЗ, осуществляют действия, предусмотренные подпунктом 2 пункта 3 статьи 47.2 Закона 73-ФЗ.

20. В случае если содержание или использование объекта культурного наследия, включенного в единый государственный реестр объектов культурного наследия (памятников истории и культуры) народов Российской Федерации, а также земельного участка, в границах которого располагается объект археологического наследия, может привести к ухудшению состояния данного объекта культурного наследия и (или) предмета охраны данного объекта культурного наследия, в предписании, направляемом

КГИОП

(указать наименование органа охраны объектов культурного наследия, утвердившего охранное обязательство)

собственнику или иному законному владельцу объекта культурного наследия, устанавливаются следующие требования:

1) к видам хозяйственной деятельности с использованием объекта культурного наследия, включенного в реестр, земельного участка, в границах которого располагается объект археологического наследия, либо к видам хозяйственной деятельности, оказывающим воздействие на указанные объекты, в том числе ограничение хозяйственной деятельности;

2) к использованию объекта культурного наследия, включенного в реестр, земельного участка, в границах которого располагается объект археологического наследия, при осуществлении хозяйственной деятельности, предусматривающие в том числе ограничение технических и иных параметров воздействия на объект культурного наследия;

3) к благоустройству в границах территории объекта культурного наследия, включенного в реестр, земельного участка, в границах которого располагается объект археологического наследия.

Раздел 4. Требования к обеспечению доступа граждан
Российской Федерации, иностранных граждан и лиц без гражданства
к объекту культурного наследия, включенному в реестр
(заполняется в соответствии со статьей 47.4 Закона 73-ФЗ)

21. Условия доступа к объекту культурного наследия, включенному в реестр (периодичность, длительность и иные характеристики доступа), устанавливаются соответствующим органом охраны объектов культурного наследия, определенным пунктом 7 статьи 47.6 Закона 73-ФЗ, с учетом мнения собственника или иного законного владельца

30-72090409-01057609777600

- 7 -

такого объекта, а также с учетом вида объекта культурного наследия, включенного в реестр, категории его историко-культурного значения, предмета охраны, физического состояния объекта культурного наследия, требований к его сохранению, характера современного использования данного объекта культурного наследия, включенного в реестр.

Условия доступа к объектам культурного наследия, включенным в реестр, используемым в качестве жилых помещений, а также к объектам культурного наследия религиозного назначения, включенным в реестр, устанавливаются соответствующим органом охраны объектов культурного наследия по согласованию с собственниками или иными законными владельцами этих объектов культурного наследия.

При определении условий доступа к памятникам или ансамблям религиозного назначения учитываются требования к внешнему виду и поведению лиц, находящихся в границах территорий указанных объектов культурного наследия религиозного назначения, соответствующие внутренним установлениям религиозной организации, если такие установления не противоречат законодательству Российской Федерации.

В случае, если интерьер объекта культурного наследия не относится к предмету охраны объекта культурного наследия, требование к обеспечению доступа во внутренние помещения объекта культурного наследия, включенного в реестр, не может быть установлено.

Условия доступа к объектам культурного наследия, расположенным на территории Российской Федерации и предоставленным в соответствии с международными договорами Российской Федерации дипломатическим представительствам и консульским учреждениям иностранных государств в Российской Федерации, международным организациям, а также к объектам культурного наследия, находящимся в собственности иностранных государств и международных организаций, устанавливаются в соответствии с международными договорами Российской Федерации.

Физические и юридические лица, проводящие археологические полевые работы, имеют право доступа к объектам археологического наследия, археологические полевые работы на которых предусмотрены разрешением (открытым листом) на проведение археологических полевых работ. Физическим и юридическим лицам, проводящим археологические полевые работы, в целях проведения указанных работ собственниками и (или) пользователями земельных участков, в границах которых расположены объекты археологического наследия, должен быть обеспечен доступ к земельным участкам, участкам водных объектов, участкам лесного фонда, на территорию, определенную разрешением (открытым листом) на проведение археологических полевых работ.

Обеспечить доступ гражданам Российской Федерации, иностранным гражданам и лицам без гражданства во внутренние помещения объекта культурного наследия и к объекту культурного наследия, в соответствии с внутренним распорядком, установленным собственником или иным законным владельцем объекта культурного наследия.

Раздел 5. Требования к размещению наружной рекламы на объектах культурного наследия, их территориях

(заполняется в случаях, определенных подпунктом 4 пункта 2 статьи 47.6 Закона 73-ФЗ)

22. Требования к размещению наружной рекламы:

Не допускается распространение наружной рекламы на объектах культурного наследия, включенных в единый государственный реестр объектов культурного наследия (памятников истории и культуры) народов Российской Федерации, а также на их территориях, за исключением достопримечательных мест.

Запрет или ограничение распространения наружной рекламы на объектах культурного наследия, находящихся в границах достопримечательного места и включенных в единый государственный реестр объектов культурного наследия (памятников истории и культуры) народов Российской Федерации, а также требования к ее распространению устанавливаются соответствующим органом охраны объектов культурного наследия, определенным пунктом 7 статьи 47.6 Закона 73-ФЗ, и вносятся в

- 8 -

правила землепользования и застройки, разработанные в соответствии с Градостроительным кодексом Российской Федерации.

Указанные требования не применяются в отношении распространения на объектах культурного наследия, их территориях наружной рекламы, содержащей исключительно информацию о проведении на объектах культурного наследия, их территориях театрально-зрелищных, культурно-просветительных и зрелищно-развлекательных мероприятий или исключительно информацию об указанных мероприятиях с одновременным упоминанием об определенном лице как о спонсоре конкретного мероприятия при условии, если такому упоминанию отведено не более чем десять процентов рекламной площади (пространства). В таком случае актом соответствующего органа охраны объектов культурного наследия устанавливаются требования к размещению наружной рекламы на данном объекте культурного наследия (либо его территории), включая место (места) ее возможного размещения, требования к внешнему виду, цветовым решениям, способам крепления.

Раздел 6. Иные обязанности лица (лиц), указанного (указанных) в пункте 11 статьи 47.6 Федерального закона от 25.06.2002 N 73-ФЗ "Об объектах культурного наследия (памятниках истории и культуры) народов Российской Федерации"

23. Для лица (лиц), указанного (указанных) в пункте 11 статьи 47.6 Закона 73-ФЗ, устанавливаются обязанности:

1) по финансированию мероприятий, обеспечивающих выполнение требований в отношении объекта культурного наследия, включенного в реестр, установленных статьями 47.2 - 47.4 Закона 73-ФЗ;

2) по соблюдению требований к осуществлению деятельности в границах территории объекта культурного наследия, включенного в реестр, либо особого режима использования земельного участка, в границах которого располагается объект археологического наследия, установленных статьей 5.1 Закона 73-ФЗ.

24. Собственник, иной законный владелец, пользователи объекта культурного наследия, земельного участка, в границах которого располагается объект археологического наследия (в случае, указанном в пункте 11 статьи 47.6 Закона 73-ФЗ), а также все лица, привлеченные ими к проведению работ по сохранению (содержанию) объекта культурного наследия, обязаны соблюдать требования, запреты и ограничения, установленные законодательством об охране объектов культурного наследия.

25. Дополнительные требования в отношении объекта культурного наследия:

1) Выполнить работы по сохранению объекта культурного наследия, определенные КГИОП на основании акта технического состояния объекта культурного наследия, составленного в порядке, установленном пунктом 2 статьи 47.2 Закона 73-ФЗ:

№п	Наименование работ	Сроки выполнения	Примечание
1	Выполнение работ на объекте культурного наследия на дату утверждения охранного обязательства актом КГИОП не требуется.		

2) Осуществлять размещение дополнительного оборудования и дополнительных элементов, переоборудование и переустройство на объекте культурного наследия, его территории, в соответствии с порядком, установленным законодательством Российской Федерации и Санкт-Петербурга, предусматривающим получение согласования с КГИОП.

3) Не допускать уничтожения или повреждения объекта культурного наследия, а также действий, создающих угрозу уничтожения, повреждения объекта культурного наследия или причинения ему иного вреда.

4) Обеспечивать условия, препятствующие уничтожению, повреждению объекта культурного наследия или его территории со стороны третьих лиц, не являющихся

- 9 -

собственником (законным владельцем) объекта культурного наследия или его части.

5) Проводить обследование технического состояния объекта культурного наследия и территории не реже одного раза в пять лет.

Выводы и рекомендации обследований представлять в КГИОП на согласование.

6) Исполнять требования предписаний КГИОП об устранении нарушений законодательства в области сохранения и использования объекта культурного наследия и обеспечении сохранности объекта культурного наследия в установленные в них сроки.

7) В установленном порядке обеспечивать установку на объекте культурного наследия информационных надписей и обозначений, обеспечивая их содержание, а также ремонт и восстановление в случае выявления повреждений или утраты.

8) Безвозмездно предоставлять должностным лицам КГИОП информацию и документы по вопросам охраны объекта культурного наследия (в том числе, касающуюся вопросов обеспечения сохранности и содержания объекта культурного наследия и его территории).

9) Обеспечить условия соответствия объекта культурного наследия требованиям пожарной безопасности в соответствии с действующим законодательством исходя из требований по сохранению облика, интерьера и предмета охраны объекта культурного наследия, в том числе при необходимости обеспечить разработку специальных технических условий, отражающих специфику обеспечения их пожарной безопасности и содержащих комплекс необходимых инженерно-технических и организационных мероприятий по обеспечению пожарной безопасности.

10) В случае, если территория объекта культурного наследия ограничена по периметру фундамента, Собственник (иной законный владелец) обеспечивает уборку прилегающей территории от промышленных и бытовых отходов на расстоянии 10 метров от фундамента объекта культурного наследия.

11) Собственник (иной законный владелец) объекта культурного наследия обязан беспрепятственно по предъявлению служебного удостоверения и копии приказа (распоряжения) руководителя (заместителя руководителя) КГИОП о назначении проверки, либо задания КГИОП обеспечивать доступ должностных лиц КГИОП, уполномоченных на осуществление государственного надзора за состоянием, содержанием, сохранением, использованием, популяризацией и государственной охраной объектов культурного наследия к объекту культурного наследия, для посещения и обследования используемых указанными лицами при осуществлении хозяйственной и иной деятельности территории, зданий, производственных, хозяйственных и иных нежилых помещений, строений, сооружений, являющихся объектами культурного наследия либо находящиеся в зонах охраны таких объектов, земельных участков, на которых такие объекты расположены либо которые находятся в зонах охраны таких объектов, а с согласия собственников жилые помещения, являющиеся объектами культурного наследия, в целях проведения исследований, испытаний, измерений, расследований, экспертизы и других мероприятий по контролю.

12) Направлять в КГИОП, ежегодно в срок не позднее 1 июля года, следующего за отчетным, уведомление о выполнении требований охранного обязательства.

13) Учреждениям и организациям, предоставляющим услуги населению, выполнять в соответствии с законодательством Российской Федерации требования по обеспечению доступа к объекту культурного наследия инвалидов, которые включают, в том числе, следующие условия доступности объектов культурного наследия для инвалидов:

1. обеспечение возможности самостоятельного передвижения по территории объекта культурного наследия, обеспечение возможности входа и выхода из объекта культурного наследия, в том числе с использованием кресел-колясок, специальных подъемных устройств, возможности кратковременного отдыха в сидячем положении при нахождении на объекте культурного наследия, а также надлежащее размещение оборудования и носителей информации, используемых для обеспечения доступности объектов для инвалидов с учетом ограничений их жизнедеятельности;

2. дублирование текстовых сообщений голосовыми сообщениями, оснащение объекта

- 10 -

- культурного наследия знаками, выполненными рельефно-точечным шрифтом Брайля;
3. сопровождение инвалидов, имеющих стойкие расстройства функции зрения и самостоятельного передвижения;
 4. обеспечение условий для ознакомления с надписями, знаками и иной текстовой и графической информацией, допуск тифлосурдопереводчика;
 5. допуск собаки-проводника при наличии документа, подтверждающего специальное обучение собаки-проводника, выдаваемого в установленном порядке;
 6. дублирование голосовой информации текстовой информацией, надписями и (или) световыми сигналами, допуск сурдопереводчика;
 7. оказание помощи инвалидам в преодолении барьеров, мешающих ознакомлению с объектами культурного наследия (памятниками истории и культуры) народов Российской Федерации наравне с другими лицами.

Объем и содержание мер, обеспечивающих доступность для инвалидов объектов культурного наследия, определяется собственником (пользователем) объекта культурного наследия с учетом установленного порядка.

В целях обеспечения сохранности объекта культурного наследия в его исторической среде нормы установленного порядка применяются с учетом требований по сохранению объекта культурного наследия, предусмотренных Законом 73-ФЗ.

В случаях, когда обеспечение доступности для инвалидов объекта культурного наследия невозможно или может препятствовать соблюдению требований, обеспечивающих состояние сохранности и сохранение объекта культурного наследия, привести к изменению его особенностей, составляющих предмет охраны, собственником (пользователем) объекта культурного наследия предусматривается доступность объекта культурного наследия в дистанционном режиме посредством создания и развития в информационно-телекоммуникационной сети «Интернет» интернет-ресурса об объекте культурного наследия и обеспечения доступа к нему инвалидов, в том числе создание и адаптация интернет-ресурса для слабовидящих.

Приложение:

1. План границ территории объекта культурного наследия регионального значения "Провиантский склад ("Провиантский магазин") на Рожке", утвержденный КГИОП 27.07.2005;
2. Перечень предметов охраны объекта культурного наследия регионального значения «Дом смотрителя», утвержденный распоряжением КГИОП от 29.08.2011 № 10-520;
3. Фотографическое изображение объекта культурного наследия регионального значения «Дом смотрителя».



**План границ территории
объекта культурного наследия
регионального значения
"Провиантский склад
("Провиантский магазин") на Рожке".**

г. Санкт-Петербург, Обуховской обороны пр., 26, 28



масштаб 1:2000

УСЛОВНЫЕ ОБОЗНАЧЕНИЯ



-  граница территории объекта культурного наследия регионального значения
 объект культурного наследия регионального значения

СОСТАВ ОБЪЕКТА





1. Здание склада
Адрес: пр. Обуховской Обороны, дом 28, литер А
2. Дом смотрителя
Адрес: пр. Обуховской Обороны, дом 26, литер А

Приложение № 2
к охранному обязательству

Перечень
предметов охраны здания «Дом смотрителя», входящего в состав объекта культурного наследия
регионального значения «Провиантский склад («Провиантский магазин») на Рожке с домом
смотрителя и прилегающей территорией»,
Санкт-Петербург, Невский район, пр. Обуховской обороны, д. 26, литера А.

№ пп	Виды предметов охраны	Элементы предметов охраны	Фотофиксация
1	2	3	4
1	Объемно-пространственное решение:	габариты и конфигурация прямоугольного в плане в плане, двухэтажного здания, включая чердачный этаж и ризалит по восточному фасаду; габариты, тип (скатная, вальмовая), материал окрытия (гладкая сталь) крыши.	
2	Конструктивная система здания:	исторические наружные и внутренние капитальные стены (кирпич); отметки междуэтажных перекрытий; лестницы (парадная и черная) – местоположение, габариты, тип (парадная – трехмаршевая, черная - двухмаршевая).	
3	Объемно-планировочное решение:	историческое объемно-планировочное решение в габаритах капитальных стен.	
4	Архитектурно-художественное решение фасадов:	материал и характер отделки фасадов - гладкая штукатурка, руст;	

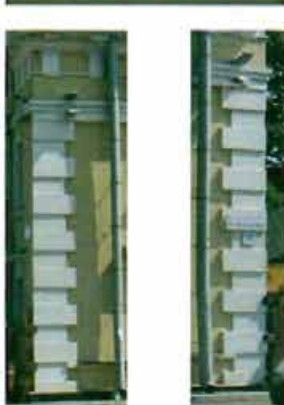
2

		<p>Материал и характер отделки цоколя – плиты из известняка;</p> <p>местоположение, габариты и конфигурация (прямоугольные) дверных и оконных проемов;</p> <p>исторический рисунок, материал (дерево), цвет (коричневый) оконных заполнений;</p> <p>профилированные штукатурные рустованные лопатки по углам фасада до уровня надоконной тяги второго этажа на лицевом (западном) фасаде;</p> <p>профилированные штукатурные пилястры по краям трех центральных осей до уровня надоконной тяги второго этажа на лицевом (западном) фасаде;</p> <p>ризалит с дверным проемом по третьей оси дворового (восточного) фасада – местоположение, габариты;</p>	    
--	--	--	--

3

		<p>профилированная подоконная тяга в уровне первого этажа;</p> <p>профилированные штукатурные наличники окон с прямоугольными сандриками в уровне первого этажа;</p> <p>профилированные штукатурные наличники окон с профилированными подоконными досками на прямоугольных штукатурных кронштейнах в уровне второго этажа;</p> <p>профилированная штукатурная надоконная тяга в уровне второго этажа;</p> <p>фриз со стилизованными метопами и триглифами в основании венчающего карниза;</p> <p>профилированный штукатурный венчающий карниз с модильонами.</p>	   
--	--	--	--

Приложение № 3
к охранному обязательству

Фотографическое изображение объекта культурного наследия регионального значения «Дом смотрителя», расположенного по адресу: Санкт-Петербург, Обуховской обороны пр., 26, входящего в состав объекта культурного наследия регионального значения «Провиантский склад ("Провиантский магазейн") на Рожке с домом смотрителя и прилегающей территорией» (согласно решению малого Совета Санкт-Петербургского горсовета от 07.09.1993 № 327: Обуховской Обороны пр., 26, 28)



1. Общий вид на юго-западный фасад.

2



2. Фрагмент северо-западного фасада.



3. Фрагмент юго-восточного фасада.

3



4. Фрагмент юго-восточного фасада.



5. Фрагмент известнякового цоколя.

4



6. Фрагмент парадной трехмаршевой лестницы.



7. Фрагмент черной двухмаршевой лестницы.

ПРИЛОЖЕНИЕ 17

к Акту

по результатам ГОСУДАРСТВЕННОЙ ИСТОРИКО-КУЛЬТУРНОЙ ЭКСПЕРТИЗЫ

документации, обосновывающей меры по обеспечению сохранности объекта культурного наследия регионального значения «Провиантский склад ("Провиантский магазин") на Рожке с домом смотрителя и прилегающей территорией», расположенного по адресу: Санкт-Петербург, Обуховской Обороны пр., 26, 28, объекта культурного наследия регионального значения «Прокатная и сталелитейная мастерская "Невского железодельного, механического и корабельного завода" ("Невского железопрокатного завода" П.Ф. Семяникова и В.А. Полетики)», расположенного по адресу: Санкт-Петербург, пр. Обуховской Обороны, д. 38, часть литеры В (В4, В6), помещения 1-Н (28, 30 - 41, 43 - 55), 5-Н (29, 30), 6-Н (1, 2), 7-Н (1 - 17), выявленного объекта культурного наследия «Комплекс построек "Невского железодельного, механического и корабельного завода" ("Невского железопрокатного завода" П.Ф. Семяникова и В.А. Полетики)», расположенного по адресу: Санкт-Петербург, Обуховской Обороны пр., 51, литеры АФ, Л, объекта культурного наследия регионального значения «Памятник В.И. Ленину», расположенного по адресу: Санкт-Петербург, Обуховской Обороны пр., 51, и выявленного объекта культурного наследия «Особняк», расположенного по адресу: Санкт-Петербург, Обуховской Обороны пр., 59 при проведении земляных, мелиоративных и (или) хозяйственных работ, предусмотренных статьей 25 Лесного кодекса Российской Федерации работ по использованию лесов и иных работ на земельном участке, непосредственно связанном с земельными участками в границах территории объектов культурного наследия (пп. «ж» п. 11(1) Положения о государственной историко-культурной экспертизе, утвержденного Постановлением Правительства РФ от 15 июля 2009 года № 569) – «Меры по обеспечению сохранности объекта культурного наследия регионального значения «Провиантский склад ("Провиантский магазин") на Рожке с домом смотрителя и прилегающей территорией», расположенного по адресу: Санкт-Петербург, Обуховской Обороны пр., 26, 28, объекта культурного наследия регионального значения «Прокатная и сталелитейная мастерская "Невского железодельного, механического и корабельного завода" ("Невского железопрокатного завода" П.Ф. Семяникова и В.А. Полетики)», расположенного по адресу: Санкт-Петербург, пр. Обуховской Обороны, д. 38, часть литеры В (В4, В6), помещения 1-Н (28, 30 - 41, 43 - 55), 5-Н (29, 30), 6-Н (1, 2), 7-Н (1 - 17), выявленного объекта культурного наследия «Комплекс построек "Невского железодельного, механического и корабельного завода" ("Невского железопрокатного завода" П.Ф. Семяникова и В.А. Полетики)», расположенного по адресу: Санкт-Петербург, Обуховской Обороны пр., 51, литеры АФ, Л, объекта культурного наследия регионального значения «Памятник В.И. Ленину», расположенного по адресу: Санкт-Петербург, Обуховской Обороны пр., 51, и выявленного объекта культурного наследия «Особняк», расположенного по адресу: Санкт-Петербург, Обуховской Обороны пр., 59, при реализации проектного решения по объекту «Газопровод среднего давления для связи с газопроводами по пр. Обуховской Обороны и ул. Книпович 2 этап. Газопровод по пр. Обуховской Обороны от д. 26 до Общественного пер.», шифр: 78-10-2476-ОСОКН, ООО «ЦИИВС», 2022 г.

Копия Распоряжения КГИОП от 26.02.2021 №07-19-43/21 «Об утверждении охранного обязательства собственника или иного законного владельца объекта культурного наследия регионального значения «Прокатная и сталелитейная мастерская «Невского железодельного, механического и корабельного завода» («Невского железопрокатного завода» П.Ф. Семяникова и В.А. Полетики)», включенного в единый государственный реестр объектов культурного наследия (памятников истории и культуры) народов Российской Федерации»



ПРАВИТЕЛЬСТВО САНКТ-ПЕТЕРБУРГА
КОМИТЕТ ПО ГОСУДАРСТВЕННОМУ КОНТРОЛЮ, ИСПОЛЬЗОВАНИЮ
И ОХРАНЕ ПАМЯТНИКОВ ИСТОРИИ И КУЛЬТУРЫ

РАСПОРЯЖЕНИЕ

26 ФЕВ 2021

№ 04-19-43/21

**Об утверждении охранного обязательства
собственника или иного законного владельца
объекта культурного наследия регионального
значения «Прокатная и сталелитейная мастерская
«Невского железодельного, механического и
корабельного завода» («Невского железопрокатного
завода» П.Ф. Семянникова и В.А. Полетики),
включенного в единый государственный реестр
объектов культурного наследия (памятников
истории и культуры) народов Российской Федерации**

В соответствии с главой VIII Федерального закона от 25.06.2002 № 73-ФЗ «Об объектах культурного наследия (памятниках истории и культуры) народов Российской Федерации»:

1. Утвердить охранное обязательство собственника или иного законного владельца объекта культурного наследия регионального значения «Прокатная и сталелитейная мастерская «Невского железодельного, механического и корабельного завода» («Невского железопрокатного завода» П.Ф. Семянникова и В.А. Полетики)», расположенного по адресу: Санкт-Петербург, пр. Обуховской Обороны, д. 38, часть литеры В (В4, В6), помещения 1-Н (28, 30-41, 43-55), 5-Н (29, 30), 6-Н (1, 2), 7-Н (1-17) (далее – объект), согласно приложению к настоящему распоряжению.

2. Признать распоряжения, КГИОП от 11.07.2017 № 07-19-242/17 «Об утверждении охранного обязательства собственника или иного законного владельца объекта культурного наследия регионального значения «Прокатная и сталелитейная мастерская «Невского железодельного, механического и корабельного завода» («Невского железопрокатного завода» П.Ф. Семянникова и В.А. Полетики)», включенного в единый государственный реестр объектов культурного наследия (памятников истории и культуры) народов Российской Федерации»; от 16.08.2017 № 07-19-292/17 «О внесении изменений в распоряжение КГИОП от 11.07.2017 № 07-19-242/17 «Об утверждении охранного обязательства собственника или иного законного владельца объекта культурного наследия регионального значения «Прокатная и сталелитейная мастерская «Невского железодельного, механического и корабельного завода» («Невского железопрокатного завода» П.Ф. Семянникова и В.А. Полетики)», включенного в единый государственный реестр объектов культурного наследия (памятников истории и культуры) народов Российской Федерации» утратившими силу.

3. Начальнику Юридического управления - юрисконсульту КГИОП обеспечить регистрацию распоряжения и его передачу в необходимом числе копий в отдел обработки и хранения документированной информации Управления организационного обеспечения и контроля КГИОП в течение трех рабочих дней со дня его утверждения.

4. Начальнику отдела обработки и хранения документированной информации Управления организационного обеспечения и контроля КГИОП обеспечить направление копии распоряжения собственнику объекта, другим лицам, к обязанностям которых относится его исполнение, а также в орган, уполномоченный на ведение Единого

государственного реестра недвижимости в порядке, установленном законодательством Российской Федерации, не позднее пятнадцати рабочих дней со дня утверждения настоящего распоряжения.

5. Начальнику отдела государственного реестра объектов культурного наследия Управления государственного реестра объектов культурного наследия КГИОП обеспечить направление распоряжения в Министерство культуры Российской Федерации для приобщения к учетному делу объекта.

6. Начальнику отдела координации и контроля Управления организационного обеспечения и контроля КГИОП обеспечить размещение распоряжения на сайте КГИОП в информационно-телекоммуникационной сети «Интернет» и в локальной компьютерной сети КГИОП.

7. Контроль за выполнением распоряжения остается за заместителем председателя Комитета.

Заместитель председателя Комитета



Г.Р. Аганова

УТВЕРЖДЕНО

Распоряжением КГИОП «Об утверждении охранного обязательства собственника или иного законного владельца объекта культурного наследия регионального значения «Прокатная и сталелитейная мастерская "Невского железодельного, механического и корабельного завода" ("Невского железопрокатного завода" П.Ф. Семяникова и В.А. Полетики)», включенного в единый государственный реестр объектов культурного наследия (памятников истории и культуры) народов Российской Федерации»

от «26» февраля 2024 г. № 04-19-113/21

**ОХРАННОЕ ОБЯЗАТЕЛЬСТВО
СОБСТВЕННИКА ИЛИ ИНОГО ЗАКОННОГО ВЛАДЕЛЬЦА
ОБЪЕКТА КУЛЬТУРНОГО НАСЛЕДИЯ,
включенного в единый государственный реестр
объектов культурного наследия (памятников истории и культуры)
народов Российской Федерации**

Прокатная и сталелитейная мастерская "Невского железодельного, механического и корабельного завода" ("Невского железопрокатного завода" П.Ф. Семяникова и В.А. Полетики)

(наименование объекта культурного наследия, включенного в единый государственный реестр объектов культурного наследия (памятников истории и культуры) народов Российской Федерации, в соответствии с данными единого государственного реестра объектов культурного наследия (памятников истории и культуры) народов Российской Федерации)

7	8	1	7	1	1	2	0	5	6	6	0	0	0	5
---	---	---	---	---	---	---	---	---	---	---	---	---	---	---

(регистрационный номер объекта культурного наследия в едином государственном реестре объектов культурного наследия (памятников истории и культуры) народов Российской Федерации)

Отметка о наличии или отсутствии паспорта объекта культурного наследия, включенного в единый государственный реестр объектов культурного наследия (памятников истории и культуры) народов Российской Федерации, в отношении которого утверждено охранное обязательство (далее - объект культурного наследия)¹:

¹ В соответствии с пунктом 4 статьи 47.6 Федерального закона от 25 июня 2002 г. № 73-ФЗ «Об объектах культурного наследия (памятниках истории и культуры) народов Российской Федерации» (далее — Закон № 73-ФЗ) при наличии паспорта объекта культурного наследия, предусмотренного статьей 21 Закона № 73-ФЗ, он является неотъемлемой частью охранного обязательства.

2

имеется отсутствует
 (нужное отметить знаком «V»)

При отсутствии паспорта объекта культурного наследия в охранное обязательство вносятся:

Раздел 1. Сведения об объекте культурного наследия

1.1. Сведения о наименовании объекта культурного наследия:

1.2. Сведения о времени возникновения или дате создания объекта культурного наследия, датах основных изменений (перестроек) данного объекта и (или) датах связанных с ним исторических событий:

1.3. Сведения о категории историко-культурного значения объекта культурного наследия:

федерального значения регионального значения муниципального значения
 (нужное отметить знаком «V»)

1.4. Сведения о виде объекта культурного наследия:

памятник ансамбль
 (нужное отметить знаком «V»)

1.5. Номер и дата принятия органом государственной власти решения о включении объекта культурного наследия в единый государственный реестр объектов культурного наследия (памятников истории и культуры) народов Российской Федерации:

1.6. Сведения о местонахождении объекта культурного наследия (адрес объекта или, при его отсутствии, описание местоположения объекта):

(субъект Российской Федерации)

(населенный пункт)

ул. д. корп. и (или) стр.

3

кадастровый номер (при наличии):

(описание местоположения)

1.7. Сведения о границах территории объекта культурного наследия:

1.8. Описание предмета охраны объекта культурного наследия:

1.9. Фотографическое (иное графическое) изображение объекта культурного наследия (на момент утверждения охранного обязательства), за исключением отдельных объектов археологического наследия, фотографическое изображение которых вносится на основании решения соответствующего органа охраны объектов культурного наследия, на ___ листах.

1.10. Сведения о наличии зон охраны объекта культурного наследия с указанием номера и даты принятия органом государственной власти акта об утверждении указанных зон либо информация о расположении данного объекта культурного наследия в границах зон охраны иного объекта культурного наследия:

1.11. Сведения об объектах культурного наследия, входящих в состав объекта культурного наследия, являющегося ансамблем:

№	Наименование объекта культурного наследия	Адрес объекта или местоположение	Границы территории объекта культурного наследия	Предмет охраны объекта культурного наследия	Зоны охраны объекта культурного наследия

1.12. Сведения о требованиях к осуществлению деятельности в границах территории объекта культурного наследия, об особом режиме использования земельного участка, в границах которого располагается объект археологического наследия, установленных статьей 5.1 Федерального закона от 25 июня 2002 г. №73-ФЗ «Об объектах культурного наследия (памятниках истории и культуры) народов Российской Федерации» (далее - Закон № 73-ФЗ):

1.13. Иные сведения, предусмотренные Законом № 73-ФЗ:

Раздел 2. Требования к сохранению объекта культурного наследия

2.1. В соответствии с пунктом 1 статьи 47.2 Закона № 73-ФЗ требования к сохранению объекта культурного наследия предусматривают консервацию, ремонт, реставрацию объекта культурного наследия, приспособление объекта культурного наследия для современного использования либо сочетание указанных мер.

2.2. Состав (перечень) и сроки (периодичность) работ по сохранению объекта культурного наследия являются неотъемлемой частью настоящего охранного обязательства (приложение № 1 к охранному обязательству) и определяются соответствующим органом охраны объектов культурного наследия, определенным пунктом 7 статьи 47.6 Закона № 73-ФЗ (далее - соответствующий орган охраны) культурного наследия (в соответствии со статьями 9, 9.1, 9.2, 9.3 Закона № 73-ФЗ) с учетом мнения собственника или иного законного владельца объекта культурного наследия, на основании составленного органом охраны объектов культурного наследия акта технического состояния объекта культурного наследия, с учетом вида данного объекта культурного наследия, его индивидуальных особенностей, физического состояния, функционального назначения и намечаемого использования объекта культурного наследия.

2.3. Лица, указанные в пункте 11 статьи 47.6 Закона № 73-ФЗ, обязаны обеспечивать финансирование мероприятий, обеспечивающих выполнение требований к сохранению объекта культурного наследия.

Раздел 3. Требования к содержанию и использованию объекта культурного наследия

3.1. В соответствии с пунктом 1 статьи 47.3 Закона № 73-ФЗ при содержании и использовании объекта культурного наследия, включенного в реестр, выявленного объекта культурного наследия в целях поддержания в надлежащем техническом состоянии без ухудшения физического состояния и (или) изменения предмета охраны данного объекта культурного наследия лица, указанные в пункте 11 статьи 47.6 Закона № 73-ФЗ, лицу, которому земельный участок, в границах которого располагается объект археологического наследия, принадлежит на праве собственности или ином вещном праве, обязаны:

1) осуществлять расходы на содержание объекта культурного наследия и поддержание его в надлежащем техническом, санитарном и противопожарном состоянии;

2) не проводить работы, изменяющие предмет охраны объекта культурного наследия либо ухудшающие условия, необходимые для сохранности объекта культурного наследия;

3) не проводить работы, изменяющие облик, объемно-планировочные и конструктивные решения и структуры, интерьер выявленного объекта культурного наследия, объекта культурного наследия, включенного в реестр, в случае, если предмет охраны объекта культурного наследия не определен;

4) обеспечивать сохранность и неизменность облика выявленного объекта культурного наследия;

5) соблюдать установленные статьей 5.1 Закона № 73-ФЗ требования к осуществлению деятельности в границах территории объекта культурного наследия, включенного в реестр, особый режим использования земельного участка, водного объекта или его части, в границах которых располагается объект

археологического наследия;

б) не использовать объект культурного наследия (за исключением оборудованных с учетом требований противопожарной безопасности объектов культурного наследия, предназначенных либо предназначавшихся для осуществления и (или) обеспечения указанных ниже видов хозяйственной деятельности, и помещений для хранения предметов религиозного назначения, включая свечи и лампадное масло):

под склады и объекты производства взрывчатых и огнеопасных материалов, предметов и веществ, загрязняющих интерьер объекта культурного наследия, его фасад, территорию и водные объекты и (или) имеющих вредные парогазообразные и иные выделения;

под объекты производства, имеющие оборудование, оказывающее динамическое и вибрационное воздействие на конструкции объекта культурного наследия, независимо от мощности данного оборудования;

под объекты производства и лаборатории, связанные с неблагоприятным для объекта культурного наследия температурно-влажностным режимом и применением химически активных веществ;

7) незамедлительно извещать соответствующий орган охраны объектов культурного наследия обо всех известных ему повреждениях, авариях или об иных обстоятельствах, причинивших вред объекту культурного наследия, включая объект археологического наследия, земельному участку в границах территории объекта культурного наследия либо земельному участку, в границах которого располагается объект археологического наследия, или угрожающих причинением такого вреда, и безотлагательно принимать меры по предотвращению дальнейшего разрушения, в том числе проводить противоаварийные работы в порядке, установленном для проведения работ по сохранению объекта культурного наследия;

8) не допускать ухудшения состояния территории объекта культурного наследия, включенного в реестр, поддерживать территорию объекта культурного наследия в благоустроенном состоянии.

3.2. В соответствии с пунктом 2 статьи 47.3 Закона № 73-ФЗ собственник жилого помещения, являющегося объектом культурного наследия, или частью такого объекта, обязан выполнять требования к сохранению объекта культурного наследия в части, предусматривающей обеспечение поддержания объекта культурного наследия или части объекта культурного наследия в надлежащем техническом состоянии без ухудшения физического состояния и изменения предмета охраны объекта культурного наследия.

3.3. В случае обнаружения при проведении работ на земельном участке в границах территории объекта культурного наследия либо на земельном участке, в границах которого располагается объект археологического наследия, объектов, обладающих признаками объекта культурного наследия, собственник или иной законный владелец объекта культурного наследия осуществляет действия, предусмотренные подпунктом 2 пункта 3 статьи 47.2 Закона № 73-ФЗ.

3.4. В случае если содержание или использование объекта культурного наследия может привести к ухудшению состояния данного объекта культурного наследия и (или) предмета охраны данного объекта культурного наследия, соответствующим органом охраны, устанавливаются следующие требования:

3.4.1. К видам хозяйственной деятельности с использованием объекта

культурного наследия, либо к видам хозяйственной деятельности, оказывающим воздействие на указанный объект, в том числе ограничение хозяйственной деятельности:

На момент утверждения настоящего охранного обязательства требование к ограничению КГИОП не установлено

3.4.2. К использованию объекта культурного наследия при осуществлении хозяйственной деятельности, предусматривающие, в том числе ограничение технических и иных параметров воздействия на объект культурного наследия:

На момент утверждения настоящего охранного обязательства требование к ограничению КГИОП не установлено

3.4.3. К благоустройству в границах территории объекта культурного наследия:

На момент утверждения настоящего охранного обязательства требование к ограничению КГИОП не установлено

3.5. Лица, указанные в пункте 11 статьи 47.6 Закона № 73-ФЗ, обязаны осуществлять финансирование мероприятий, обеспечивающих выполнение требований по содержанию и использованию объекта культурного наследия.

Раздел 4. Требования к обеспечению доступа граждан Российской Федерации, иностранных граждан и лиц без гражданства к объекту культурного наследия

4.1. Требования к обеспечению доступа граждан Российской Федерации, иностранных граждан и лиц без гражданства к объекту культурного наследия устанавливаются статьей 47.4 Закона № 73-ФЗ с учетом требований к сохранению указанного объекта культурного наследия, требований к его содержанию и использованию, физического состояния этого объекта культурного наследия и характера его современного использования (приложение № 2 к охранному обязательству).

4.2. Лица, указанные в пункте 11 статьи 47.6 Закона № 73-ФЗ, обязаны обеспечивать финансирование мероприятий, обеспечивающих выполнение требований к обеспечению доступа граждан Российской Федерации, иностранных граждан и лиц без гражданства к объекту культурного наследия.

Раздел 5. Требования к размещению наружной рекламы на объектах культурного наследия, их территориях в случае, если их размещение допускается в соответствии с законодательством Российской Федерации

5.1. Требования к распространению на объектах культурного наследия, их территориях наружной рекламы устанавливаются в соответствии со статьей 35.1 Закона № 73-ФЗ:

В соответствии с п. 3 ст. 35.1 Закона № 73-ФЗ, допускается распространение на объектах культурного наследия, их территориях наружной рекламы,

содержащей исключительно информацию о проведении на объектах культурного наследия, их территориях театрально - зрелищных, культурно - просветительных и зрелищно - развлекательных мероприятий или исключительно информацию об указанных мероприятиях с одновременным упоминанием об определенном лице как о спонсоре конкретного мероприятия при условии, если такому упоминанию отведено не более чем десять процентов рекламной площади (пространства).

Раздел 6. Требования к установке информационных надписей и обозначений на объект культурного наследия

6.1. На объектах культурного наследия должны быть установлены надписи и обозначения, содержащие информацию об объекте культурного наследия, в порядке, определенном пунктом 2 статьи 27 Закона № 73-ФЗ.

6.2. Сведения об информационной надписи и обозначениях на объекте культурного наследия:

Не установлена(ы)

6.3. Требования к установке информационных надписей и обозначений на объекте культурного наследия:

№ п/п	Состав (перечень) видов работ	Сроки (периодичность) проведения работ	Примечание
	В установленном порядке обеспечить установку на объекте культурного наследия информационных надписей и обозначений	В течение 36 месяцев со дня утверждения охранного обязательства актом КГИОП	

Раздел 7. Дополнительные требования в отношении объекта культурного наследия

7.1. Обеспечивать условия доступности объекта культурного наследия для инвалидов в соответствии с Порядком обеспечения условий доступности для инвалидов объектов культурного наследия, включенных в единый государственный реестр объектов культурного наследия (памятников истории и культуры) народов Российской Федерации, утвержденным Минкультуры России.

7.2. Необходимость проведения оценки воздействия на выдающуюся универсальную ценность объекта всемирного наследия ЮНЕСКО при проведении крупномасштабных восстановительных или новых строительных работ в границах его территории или его буферной зоны.

7.3. Необходимость проведения работ по консервации и реставрации объектов культурного наследия физическими лицами, аттестованными Минкультуры России, состоящими в трудовых отношениях с юридическими лицами или индивидуальными предпринимателями, имеющими лицензию на осуществление деятельности по сохранению объектов культурного наследия:

в соответствии с пунктом 6 статьи 45 Закона № 73-ФЗ

7.4. Осуществлять размещение дополнительного оборудования и дополнительных элементов, переоборудование и переустройство на объекте культурного наследия, его территории, в соответствии с действующим законодательством, предусматривающим получение согласования проектной документации с КГИОП.

7.5. Обеспечивать условия, препятствующие уничтожению, повреждению объекта культурного наследия или его территории со стороны третьих лиц, не являющихся собственником (законным владельцем) объекта культурного наследия или его части.

7.6. Проводить обследование технического состояния объекта культурного наследия и территории не реже одного раза в пять лет, выводы и рекомендации представлять в КГИОП.

7.7. Обеспечивать при необходимости разработку специальных технических условий, содержащих комплекс инженерно-технических и организационных мероприятий по обеспечению пожарной безопасности объекта культурного наследия.

7.8. Обеспечивать сохранность предметов декоративно-прикладного искусства, живописи, скульптуры, указанных в описи предметов декоративно-прикладного искусства, живописи и скульптуры объекта культурного наследия, являющейся приложением к настоящему охранному обязательству, не перемещать указанные предметы декоративно-прикладного искусства, живописи, скульптуры (при наличии).

Приложение:

1. Состав (перечень) и сроки (периодичность) работ по сохранению объекта культурного наследия;
2. Требования к обеспечению доступа граждан Российской Федерации, иностранных граждан и лиц без гражданства к объекту культурного наследия;
3. Паспорт объекта культурного наследия от 18.11.2020;
4. Фотографическое изображение объекта культурного наследия (фотофиксация выполнена 08.09.2020)

Приложение № 1
к охранному обязательству

**Состав (перечень) и сроки (периодичность) работ по сохранению
объекта культурного наследия***

№ п/п	Состав (перечень) видов работ	Сроки (периодичность) проведения работ	Примечание ²
1	В установленном законом порядке выполнить работы по ремонту объекта культурного наследия	В течение 36 месяцев со дня утверждения охранного обязательства актом КГИОП	1. Акт технического состояния от 28.01.2021 № 01-24-1458/20-2-0 2. Письмо КГИОП от 28.01.2021 № 01-24-1458/20-3-0

*Установленные охранным обязательством виды работ не изменяют и не отменяют необходимости исполнения вступивших в законную силу судебных актов в отношении объекта.

2 Указываются реквизиты акта технического состояния, а также документов, содержащих мнение собственника либо иного законного владельца объекта культурного наследия и иные сведения, предусмотренные разделом III Порядка подготовки и утверждения охранного обязательства собственника или иного законного владельца объекта культурного наследия, включенного в единый государственный реестр объектов культурного наследия (памятников истории и культуры) народов Российской Федерации, утвержденного приказом Минкультуры России от 13.07.2020 №774.

Приложение № 2
к охранному обязательству

Требования к обеспечению доступа граждан Российской Федерации, иностранных граждан и лиц без гражданства к объекту культурного наследия устанавливаются статьей 47.4 Федерального закона от 25.06.2002 № 73-ФЗ «Об объектах культурного наследия (памятниках истории и культуры) народов Российской Федерации» с учетом требований к сохранению указанного объекта культурного наследия, требований к его содержанию и использованию, физического состояния этого объекта культурного наследия и характера его современного использования

1. Условия доступа к объекту культурного наследия с учетом вида объекта культурного наследия, категории его историко-культурного значения, предмета охраны, физического состояния объекта культурного наследия, требований к его сохранению, характера современного использования данного объекта культурного наследия³:

№ п/п	Условия доступа к объекту культурного наследия	Примечание ⁴
1	Обеспечить доступ гражданам Российской Федерации, иностранным гражданам и лицам без гражданства во внутренние помещения объекта и к объекту культурного наследия, в соответствии с внутренним распорядком, установленным собственником или иным законным владельцем объекта культурного наследия.	Письмо КГИОП от 28.01.2021 № 01-24-1458/20-3-0

³ Заполняется в отношении объекта культурного наследия с учетом мнения собственника или иного законного владельца такого объекта, в том числе используемого в качестве жилых помещений по согласованию с собственником или иным законным владельцем такого объекта.

⁴ Указываются реквизиты документов, содержащих мнение собственника либо иного законного владельца объекта культурного наследия.

2. Условия доступа к объекту культурного наследия религиозного назначения с учетом требований к внешнему виду и поведению лиц, находящихся в границах территорий указанного объекта культурного наследия религиозного назначения, соответствующие внутренним установлениям религиозной организации⁵:

№ п/п	Условия доступа к объекту культурного наследия	Примечание ⁶
1	На момент утверждения охранного обязательства объект культурного наследия не является объектом культурного наследия религиозного назначения	

5 Заполняется в отношении объекта культурного наследия религиозного назначения по согласованию с собственником или иным законным владельцем такого объекта культурного наследия.

6 Указываются реквизиты документов, содержащих мнение собственника либо иного законного владельца объекта культурного наследия религиозного назначения и иные сведения, предусмотренные разделом V Порядка подготовки и утверждения охранного обязательства собственника или иного законного владельца объекта культурного наследия, включенного в единый государственный реестр объектов культурного наследия (памятников истории и культуры) народов Российской Федерации, утвержденного приказом Минкультуры России от 13.07.2020 №774.

Утверждено
приказом Министерства культуры
Российской Федерации
от 2 июля 2015 г. № 1906

Экземпляр № 1

781711205660005

Регистрационный номер объекта культурного
наследия в едином государственном реестре
объектов культурного наследия (памятников
истории и культуры) народов Российской Федерации

ПАСПОРТ ОБЪЕКТА КУЛЬТУРНОГО НАСЛЕДИЯ

Фотографическое изображение объекта культурного наследия,
за исключением отдельных объектов археологического наследия,
фотографическое изображение которых вносится на основании решения
соответствующего органа охраны объектов культурного наследия



08.07.2018

Дата съемки (число, месяц, год)

1. Сведения о наименовании объекта культурного наследия

Прокатная и сталелитейная мастерская "Невского железоделательного, механического и корабельного завода" ("Невского железопрокатного завода" П.Ф. Семяникова и В.А. Полетики)

2. Сведения о времени возникновения или дате создания объекта культурного наследия, датах основных изменений (перестроек) данного объекта и (или) датах связанных с ним исторических событий

1864 г.

3. Сведения о категории историко-культурного значения объекта культурного наследия

Федерального значения	Регионального значения	Местного (муниципального значения)
	+	

4. Сведения о виде объекта культурного наследия

Памятник	Ансамбль	Достопримечательное место
+		

5. Номер и дата принятия органом государственной власти решения о включении объекта культурного наследия в единый государственный реестр объектов культурного наследия (памятников истории и культуры) народов Российской Федерации

- распоряжение КГИОП «О включении выявленных объектов культурного наследия в единый государственный реестр объектов культурного наследия (памятников истории и культуры) народов Российской Федерации» № 10-28 от 29.09.2009 г.

6. Сведения о местонахождении объекта культурного наследия (адрес объекта или при его отсутствии описание местоположения объекта)

Санкт-Петербург, пр. Обуховской Обороны, д. 38, часть литеры В (В4, В6), помещения 1-Н (28, 30-41, 43-55), 5-Н (29, 30), 6-Н (1, 2), 7-Н (1-17)

7. Сведения о границах территории объекта культурного наследия, включенного в единый государственный реестр объектов культурного наследия (памятников истории и культуры) народов Российской Федерации

- план границ территории от 01.10.2009 г.

8. Описание предмета охраны объекта культурного наследия

Объемно-пространственное решение: историческое объемно-пространственное решение и габариты основного объема здания и пристройки, историческая конфигурация и габариты крыши; Конструктивная система здания: фундаменты ленточные бутовые, капитальные наружные кирпичные стены, отрезок внутренней капитальной стены между основным объемом здания и северо-восточной пристройкой, внутренний металлический каркас (колонны, клепаные балки, система клепаных ферм); объемно-пространственное и декоративное решение стилизованных колонн (каждая колонна состоит из двух частей: нижняя представляет собой трубу, забранную в клепаную металлическую ферму, заканчивающуюся клепаным кожухом, с выступающей консолью, которая поддерживает подкрановую балку двутаврового сечения; верхняя часть колонны завершается литой стилизованной капителью, включающей в себя мотив цветка лотоса; на капитель опирается двутавровая балка с рельефным орнаментом, расположенным над капителями); Объемно-планировочное решение: объемно-пространственное решение единого пятиэтажного внутреннего пространства, ограниченного историческими наружными капитальными стенами, с конструкциями, включенными в композиционное решение интерьера (исторические фермы, балки, колонны); Архитектурно-художественное решение фасадов: в приемах «кирпичного стиля»; западный фасад: материал и отделка фасадной поверхности: известняковый цоколь, красный лицевой кирпич; расположение, конфигурация, габариты и исторический рисунок расстекловки оконных проемов (сгруппированных по боковым осям – по два, и , по центральной оси – по три, с полуциркульными завершениями, с архивольтами, оформленными декоративной клинчатой кладкой и профилем из лекального кирпича); элементы архитектурно-художественного решения фасада, в том числе: щипец центральной части фасада с фигурным аттиковым завершением (аттик на одну ось, с перспективной нишей, рельефным кирпичным декором и завершением в виде постамента); скругленные и раскрепованные угловые части фасада; рельефный декор (лопатки, городчатый фриз, дата основания завода в фигурной рамке); венчающий карниз; восточный фасад: северная часть и фрагмент центральной части фасада: материал и отделка фасадной поверхности: известняковый цоколь, красный лицевой кирпич; габариты, конфигурация, местоположение и декоративное оформление оконных проемов (с полуциркульным завершением, с архивольтами оформленными декоративной клинчатой кладкой и профилем из лекального кирпича), исторический рисунок расстекловки; исторические габариты, конфигурация, местоположение и декоративное оформление дверного проема (с полуциркульным завершением, оформленным архиволтом в виде декоративной клинчатой кладки и профиля из лекального кирпича); историческая конфигурация и габариты стены, включая треугольный щипец центральной части фасада (с ложным круглым окном в тимпане, оформленным полуциркульным сандриком-архиволтом в виде декоративной кирпичной кладки и профиля из лекального кирпича); историческое архитектурно-художественное решение восточного и северного фасадов северо-восточной пристройки: в формах «кирпичного стиля»; материал и отделка фасадной поверхности – известняковый цоколь, красный лицевой кирпич; рельефный декор (лопатки, межэтажный карниз с городчатым поясом, ложное (?) окно с архиволтом, оформленным декоративной клинчатой кладкой и профилем из лекального кирпича); габариты, конфигурация, декоративное оформление и исторический рисунок заполнения оконных проемов (1-й этаж – прямоугольные проемы в два яруса, 2-й этаж - круглые окна, оформленные полуциркульными сандриками-архивольтами в виде декоративной клинчатой кладки и профиля из лекального кирпича); скругленная и раскрепованная угловая часть фасадов; венчающий карниз.

- распоряжение КГИОП № 10-218 от 23.05.2011 г.

9. Сведения о наличии зон охраны данного объекта культурного наследия с указанием номера и даты принятия органом государственной власти акта об утверждении указанных зон либо информация о расположении данного объекта культурного наследия в границах зон охраны иного объекта культурного наследия

- закон Санкт-Петербурга «О границах зон охраны объектов культурного наследия на территории Санкт-Петербурга и режимах использования земель в границах указанных зон и о внесении изменений в Закон Санкт-Петербурга "О Генеральном плане Санкт-

Петербурга и границах зон охраны объектов культурного наследия на территории Санкт-Петербурга"» № 820-7 от 19.01.2009 г.

Всего в паспорте листов

4

Уполномоченное должностное лицо органа охраны объектов культурного наследия

Заместитель председателя - начальник Управления организационного обеспечения, популяризации и государственного учета объектов культурного наследия		Г.Р. Аганова
должность	подпись	инициалы, фамилия

18 . 11 . 2020

Дата оформления паспорта
(число, месяц, год)



Приложение № 4
к охранному обязательству

Фотографическое изображение объекта культурного наследия
регионального значения «Прокатная и сталелитейная мастерская
«Невского железодельного, механического и корабельного завода»
(«Невского железопрокатного завода» П.Ф. Семянникова и В.А. Полетики)»,
расположенного по адресу: Санкт-Петербург, пр. Обуховской Обороны, д. 38,
часть литеры В (В4, В6), помещения 1-Н (28, 30-41, 43-55), 5-Н (29, 30), 6-Н (1, 2), 7-Н (1-17)
(фотофиксация выполнена 08.09.2020)

1. Вид на объект культурного наследия с запада



2. Вид на объект культурного наследия с юга



- 2 -

3. Вид на конструкции внутреннего пространства объекта культурного наследия



ПРИЛОЖЕНИЕ 18

к Акту

по результатам ГОСУДАРСТВЕННОЙ ИСТОРИКО-КУЛЬТУРНОЙ ЭКСПЕРТИЗЫ документации, обосновывающей меры по обеспечению сохранности объекта культурного наследия регионального значения «Провиантский склад ("Провиантский магазин") на Рожке с домом смотрителя и прилегающей территорией», расположенного по адресу: Санкт-Петербург, Обуховской Обороны пр., 26, 28, объекта культурного наследия регионального значения «Прокатная и сталелитейная мастерская "Невского железодельного, механического и корабельного завода" ("Невского железопрокатного завода" П.Ф. Семяникова и В.А. Полетики)», расположенного по адресу: Санкт-Петербург, пр. Обуховской Обороны, д. 38, часть литеры В (В4, В6), помещения 1-Н (28, 30 - 41, 43 - 55), 5-Н (29, 30), 6-Н (1, 2), 7-Н (1 - 17), выявленного объекта культурного наследия «Комплекс построек "Невского железодельного, механического и корабельного завода" ("Невского железопрокатного завода" П.Ф. Семяникова и В.А. Полетики)», расположенного по адресу: Санкт-Петербург, Обуховской Обороны пр., 51, литеры АФ, Л, объекта культурного наследия регионального значения «Памятник В.И. Ленину», расположенного по адресу: Санкт-Петербург, Обуховской Обороны пр., 51, и выявленного объекта культурного наследия «Особняк», расположенного по адресу: Санкт-Петербург, Обуховской Обороны пр., 59 при проведении земляных, мелиоративных и (или) хозяйственных работ, предусмотренных статьей 25 Лесного кодекса Российской Федерации работ по использованию лесов и иных работ на земельном участке, непосредственно связанном с земельными участками в границах территории объектов культурного наследия (пп. «ж» п. 11(1) Положения о государственной историко-культурной экспертизе, утвержденного Постановлением Правительства РФ от 15 июля 2009 года № 569) – «Меры по обеспечению сохранности объекта культурного наследия регионального значения «Провиантский склад ("Провиантский магазин") на Рожке с домом смотрителя и прилегающей территорией», расположенного по адресу: Санкт-Петербург, Обуховской Обороны пр., 26, 28, объекта культурного наследия регионального значения «Прокатная и сталелитейная мастерская "Невского железодельного, механического и корабельного завода" ("Невского железопрокатного завода" П.Ф. Семяникова и В.А. Полетики)», расположенного по адресу: Санкт-Петербург, пр. Обуховской Обороны, д. 38, часть литеры В (В4, В6), помещения 1-Н (28, 30 - 41, 43 - 55), 5-Н (29, 30), 6-Н (1, 2), 7-Н (1 - 17), выявленного объекта культурного наследия «Комплекс построек "Невского железодельного, механического и корабельного завода" ("Невского железопрокатного завода" П.Ф. Семяникова и В.А. Полетики)», расположенного по адресу: Санкт-Петербург, Обуховской Обороны пр., 51, литеры АФ, Л, объекта культурного наследия регионального значения «Памятник В.И. Ленину», расположенного по адресу: Санкт-Петербург, Обуховской Обороны пр., 51, и выявленного объекта культурного наследия «Особняк», расположенного по адресу: Санкт-Петербург, Обуховской Обороны пр., 59, при реализации проектного решения по объекту «Газопровод среднего давления для связи с газопроводами по пр. Обуховской Обороны и ул. Книпович 2 этап. Газопровод по пр. Обуховской Обороны от д. 26 до Общественного пер.», шифр: 78-10-2476-ОСОКН, ООО «ЦИИВС», 2022 г.

Копия Охранного обязательства №10412 от 01.11.2011

ОХРАННОЕ ОБЯЗАТЕЛЬСТВО
на выявленный объект культурного наследия
(здание, строение, сооружение)

№ 70412

Санкт-Петербург

01.000.000

Комитет по государственному контролю, использованию и охране памятников истории и культуры (далее - **Госорган**) в лице начальника управления по охране и использованию объектов культурного наследия КГИОП Ломакиной Е.Е., действующего(ей) на основании доверенности от 11.01.2009 № 7/01, и Управление Федеральной службы судебных приставов по Санкт-Петербургу (далее - **Пользователь**) в лице руководителя Гольцмера В.А., действующего(ей) на основании Положения, согласились о нижеследующем:

1. Пользователь обязуется обеспечить сохранность выявленного объекта культурного наследия "Особняк"

(далее **Памятник**), площадью 1384,3 кв.м, кадастровый номер 78:12:7021:14:215, расположенного по адресу: Санкт-Петербург, пр. Обуховской Обороны, д. 59, лит. А.

Основание отнесения Памятника к числу выявленных объектов культурного наследия: приказ КГИОП от 20.02.2001 № 15.

Основание для заключения охранного обязательства на Памятник:

распоряжение ТУ Росимущества в городе Санкт-Петербурге от 15.02.2011 № 69-р; акт приема-передачи имущества, находящегося в собственности Санкт-Петербурга и передаваемого в собственность Российской Федерации от 02.03.2011; акт приема-передачи объекта недвижимости от 22.03.2011.

Перечень предметов охраны Памятника определяется приложением к настоящему охранному обязательству.

Территория Памятника обозначена на прилагаемом к настоящему охранному обязательству плане (в случае, если территория Памятника ограничена по периметру фундамента, план не прилагается).

2. В целях обеспечения сохранности Памятника Пользователь обязуется:

2.1. Содержать Памятник в исправном техническом, санитарном и противопожарном состоянии, а также обеспечивать уборку Памятника и территории от бытовых и промышленных отходов, поддерживать территорию Памятника в благоустроенном состоянии.

В случае если для содержания Памятника в исправном техническом, санитарном и противопожарном состоянии, а также для поддержания территории в благоустроенном состоянии необходимо выполнить работы, которые не предусмотрены актом(ами) осмотра технического состояния Памятника либо актами текущего осмотра, Пользователь обязан обратиться к Госоргану за разрешением на производство работ и выполнить работы в соответствии с условиями полученного разрешения.

В случае, если территория Памятника ограничена по периметру фундамента, Пользователь обеспечивает уборку прилегающей территории от промышленных и бытовых отходов на расстоянии 10 метров от фундамента Памятника.

2.2. Выполнять работы по сохранению Памятника и благоустройству территории, предусмотренные актом(ами) осмотра технического состояния Памятника, составляющим(ими) единое целое с охранным обязательством, актами текущего осмотра, предписаниями Госоргана.

В случаях и в сроки, предусмотренные актом(ами) осмотра технического состояния Памятника и территории, актами текущего осмотра, предписаниями Госоргана, обеспечивать работы проектно-сметной, научной и фотофиксационной документацией.

Разработка документации осуществляется на основании задания, подготавливаемого

76-0e700106-0400727740506

- 2 -

Госорганом по запросу Пользователя. Обязанность получить задание несет Пользователь.

Пользователь выполняет работы и обеспечивает эти работы документацией за свой счет.

Акт(ты) осмотра технического состояния Памятника и территории составляется(ются) по инициативе Госоргана либо Пользователя, не реже чем один раз в пять лет.

2.3. Приступать к выполнению работ после получения разрешения Госоргана.

Работы, которые относятся к деятельности, подлежащей лицензированию, выполняются лицами, имеющими лицензию на соответствующий вид деятельности.

2.4. Выполнять работы в сроки, предусмотренные актом(ами) осмотра технического состояния Памятника и территории, актами текущего осмотра, предписаниями Госоргана.

Отсутствие у Пользователя (по своей вине) разрешения на выполнение работ не освобождает его от ответственности за несоблюдение сроков выполнения работ.

В случае если на дату истечения срока выполнения работ, указанных в акте(ах) осмотра технического состояния Памятника и территории, в актах текущего осмотра, предписании Госоргана, Пользователь к их выполнению не приступил, Госорган вправе выдать Пользователю предписание с указанием новых сроков выполнения работ.

Установление Госорганом новых сроков выполнения работ не влечет прекращение права Госоргана на взыскание с Пользователя штрафов за невыполнение работ в сроки, предусмотренные в акте(ах) осмотра технического состояния Памятника и территории, либо в актах текущего осмотра, либо в предписании Госоргана.

2.5. Выполнять работы на основании и в соответствии с согласованной Госорганом документацией, наличие которой предусмотрено актом(ами) осмотра технического состояния Памятника и территории, либо актами текущего осмотра, либо предписанием Госоргана.

2.6. Обеспечивать охрану Памятника в целях пресечения противоправных действий третьих лиц, направленных на причинение ущерба Памятнику или его территории.

2.7. В течение трех дней посредством передачи телефонограммы или факсограммы известить Госорган обо всех известных Пользователю повреждениях, авариях или иных обстоятельствах, причинивших ущерб Памятнику и (или) территории, или угрожающих причинением такого ущерба, и безотлагательно принимать меры для предотвращения дальнейшего разрушения Памятника и (или) территории посредством проведения необходимых противоаварийных работ.

2.8. Производить установку любых носителей информации на Памятник, а также систем технического обеспечения, технического оборудования, решеток, козырьков, ограждений Памятника исключительно с разрешения Госоргана.

Эскизный проект любого носителя информации, системы технического обеспечения, технического оборудования, решетки, козырька, ограждения Пользователь обязан предварительно согласовать с Госорганом.

2.9. Обеспечивать с 9 ч. до 18 ч. (в рабочие дни) допуск представителя Госоргана в помещения Памятника. Допуск осуществляется при предъявлении представителем Госоргана действительного служебного удостоверения.

2.10. Без согласования с Госорганом:

- не изменять внешний и (или) внутренний архитектурный облик Памятника и (или) планировочную структуру Памятника;
- не заменять исторический материал, из которого изготовлены конструкции, архитектурно-художественные элементы, оконные и дверные заполнения Памятника;
- не выполнять земляные работы, не связанные с выполнением работ, предусмотренных Госорганом;
- не выполнять строительство и реконструкцию (приспособление для современного использования) на территории Памятника (при наличии территории);
- не выполнять реконструкцию (приспособление для современного использования) Памятника;
- не устанавливать павильоны, киоски, навесы, туалетные кабины и иные

- 3 -

временные строения и сооружения на территории Памятника (на прилегающей к Памятнику территории, в случае, если территория Памятника ограничена по периметру фундамента);

- не устанавливать дополнительное стационарное санитарно-техническое и (или) термическое оборудование (печи, нагреватели).

2.11. За свой счет и в срок, установленный Госорганом, устранять последствия своих самовольных действий, перечисленных в пунктах 2.8 и 2.10 настоящего охранного обязательства.

2.12. По запросу Госоргана в 10-дневный срок безвозмездно представлять имеющуюся у Пользователя документацию, касающуюся вопросов обеспечения сохранности и содержания Памятника и территории.

2.13. В случае обнаружения в процессе работ археологических и иных не известных ранее объектов, обладающих признаками объекта культурного наследия, направить в трехдневный срок со дня их обнаружения письменное сообщение о них Госоргану.

2.14. Не производить работы, изменяющие предметы охраны Памятника.

2.15. Не использовать Памятник и его территорию:

- под склады и производства взрывчатых и огнеопасных материалов, материалов, загрязняющих интерьер Памятника, его фасад, территорию и водные объекты, а также материалов, имеющих вредные паргазообразные и иные выделения;

- под производства, имеющие оборудование, оказывающее динамическое и вибрационное воздействие, на конструкции Памятника, независимо от их мощности;

- под производства и лаборатории, связанные с неблагоприятным для Памятника температурно-влажностным режимом и применением химически активных веществ;

- под хранение машин и механизмов, строительных и иных материалов без согласования с Госорганом;

- под ремонтные мастерские; ремонт, хранение и стоянку транспортных средств без согласования с Госорганом.

Запреты (ограничения), предусмотренные настоящим пунктом, не распространяются на случаи использования Памятника (его территории) в соответствии с его историческим назначением.

2.16. В течение трех дней со дня окончания выполнения работ (этапа работ) посредством письменного сообщения вызывать представителя Госоргана для подтверждения выполнения условий охранного обязательства.

Подтверждение выполнения условий охранного обязательства осуществляется Госорганом посредством составления соответствующих актов совместно с Пользователем.

2.17. Обеспечивать доступ гражданам в принадлежащие ему помещения Памятника, интерьер которых является предметом охраны Памятника, для осмотра (при наличии интерьера, являющегося предметом охраны).

Сроки и порядок допуска граждан в помещения Памятника, интерьер которых является предметом охраны Памятника, определяются Госорганом по согласованию с Пользователем.

2.18. В случае утраты (повреждения) в течение действия настоящего охранного обязательства архитектурно-художественных наружных элементов и (или) элементов интерьера Памятника (при их наличии), Пользователь обязан в срок, установленный Госорганом, восстановить утраченный элемент (устранить повреждение элемента), а при невозможности восстановления утраченного (устранения повреждения) элемента – уплатить Госоргану стоимость работ, которые необходимо произвести для восстановления утраченного (устранения повреждения) элемента.

Размер стоимости работ определяется сметой, составляемой по инициативе Госоргана либо Пользователя.

Независимо от взыскания стоимости работ, которые необходимо произвести для восстановления утраченного (устранения повреждения) элемента, Госорган вправе взыскать с Пользователя штраф в размере 30000 рублей за каждый утраченный (поврежденный)

76-0e700106-0400727740506

элемент.

3. Ответственность Пользователя:

3.1. В случае, если Пользователь не содержит Памятник в исправном техническом, санитарном и противопожарном состоянии, а равно не обеспечивает уборку Памятника и территории, указанной в пункте 2.1 настоящего охранного обязательства, от бытовых и промышленных отходов, Госорган вправе взыскать с Пользователя штраф в размере 50000 рублей за каждый случай нарушения.

3.2. В случае просрочки выполнения любого из видов работ, указанных в акте(ах) осмотра технического состояния Памятника и территории либо в актах текущего осмотра, либо в предписании Госоргана, к выполнению которых Пользователь приступил, а равно просрочки устранения последствий самовольных действий Пользователя, указанных в пунктах 2.8 и 2.10 охранного обязательства, Госорган вправе взыскать с Пользователя пеню в размере 500 рублей за каждый день просрочки выполнения каждого из видов работ.

3.3. В случае не принятия мер для предотвращения дальнейшего разрушения Памятника и (или) территории, поврежденных в результате аварии или иного обстоятельства, причинившего ущерб Памятнику и (или) территории, Госорган вправе взыскать с Пользователя пеню в размере 5000 рублей за каждый день просрочки принятия таких мер.

3.4. В случае если на дату истечения срока выполнения любого из видов работ, указанных в акте(ах) осмотра технического состояния Памятника и территории либо в актах текущего осмотра, либо в предписании Госоргана, Пользователь к их выполнению не приступил, Госорган вправе взыскать с Пользователя штраф в размере 100000 рублей за каждый вид работ, который Пользователь не начал выполнять.

3.5. В случае выполнения работ без разрешения Госоргана, не на основании или не в соответствии с документацией, согласованной Госорганом, силами лица, не имеющего соответствующей лицензии, совершения без разрешения Госоргана любых действий, из перечисленных в пунктах 2.8 и 2.10. охранного обязательства, а равно использования Памятника и (или) территории в целях, перечисленных в пункте 2.15. настоящего охранного обязательства, изменения предметов охраны, Госорган вправе взыскать с Пользователя штраф в размере 100000 рублей за каждый случай и вид нарушения.

3.6. В случае совершения самовольных действий по выполнению замены дверных и (или) оконных заполнений Памятника, установке любых носителей информации, а также систем технического обеспечения, технического оборудования, решеток, козырьков, ограждений Памятника, Госорган вправе взыскать с Пользователя штраф в размере 50000 рублей за каждый случай и вид самовольных действий.

3.7. В случае просрочки передачи запрашиваемой Госорганом и имеющейся у Пользователя документации, по вопросам обеспечения сохранности и содержания Памятника и (или) территории, Госорган вправе взыскать с Пользователя пеню в размере 500 рублей за каждый день просрочки.

3.8. В случае необеспечения по вине Пользователя допуска представителя Госоргана в Памятник, необеспечения доступа граждан в помещения Памятника, интерьеры которых являются предметом охраны Памятника (при наличии таких интерьеров), необеспечения охраны Памятника и (или) территории, несообщения Госоргану в установленный срок о факте окончания выполнения работ (этапа работ), а равно о фактах причинения ущерба или обстоятельствах, угрожающих причинением такого ущерба Памятнику и (или) территории, Госорган вправе взыскать с Пользователя штраф в размере 5000 рублей за каждый случай и вид нарушения за каждый случай нарушения.

3.9. Неисполнение или ненадлежащее исполнение Пользователем условий охранного обязательства по вине третьих лиц, на которых Пользователь возложил исполнение условий охранного обязательства, не освобождает его от ответственности за нарушение условий охранного обязательства.

3.10. Уплата штрафа (пени) не освобождает Пользователя от исполнения обязательства в натуре.

4. Охранное обязательство прекращает свое действие при прекращении права

Приложение 1
к охранному обязательству
от 01.08.2011 № 20412

**Акт
осмотра технического состояния выявленного объекта культурного наследия
(здание, строение, сооружение)**

Санкт-Петербург

27 июля 2011 г.

Госорган в лице представителя по доверенности от 25.04.2011 № 7/1209 Баулиной Е.Н. и Пользователь в лице руководителя Гольцмера В.А. произвели осмотр технического состояния выявленного объекта культурного наследия «**Особняк**», площадью **1384,3** кв.м, кадастровый номер **78:12:7021:14:215** (далее - Памятник) по адресу: **Санкт-Петербург, пр. Обуховской Обороны, д. 59, лит. А.**

1. Исторические сведения:

Двухэтажный особняк на пересечении проспекта Обуховской Обороны и Смоленского проспекта был построен в 1860-х гг. по проекту архитектора Р.Р. фон Генрихсена. Крыло здания по Смоленскому проспекту было пристроено к первоначальному зданию позже.

Главный вход расположен в ризалите лицевого фасада по пр. Обуховской Обороны.

2. Состояние архитектурно-конструктивных элементов Памятника в целом:

- а) основания:**
- фундамент: недоступен осмотру;
 - цоколи: известняковые, покрашены черной краской, частично скрыты культурным слоем; местами имеются трещины, сколы; требуется реставрация;
 - отмостки: асфальтовые; в неудовлетворительном состоянии, требуется ремонт;
- б) несущие конструкции:**
- стены: выполнены из красного полнотелого кирпича на известковом растворе, оштукатурены и окрашены; по визуальному осмотру в неудовлетворительном состоянии: деструкция штукатурки; требуется реставрация;
 - колонны, столбы: отсутствуют;
- в) перекрытия:**
- междуэтажные: по деревянным балкам; в неудовлетворительном состоянии: многочисленные повреждения из-за протечек; требуется техническое обследование;
- г) крыша:**
- стропила: наслонные деревянные, повреждены гнилью; требуется техническое обследование;
 - обрешетка: деревянная, повреждена гнилью; требуется обследование;
 - кровля: металлическая, имеются повреждения по всей площади: ослабление фальцев, свищи, коррозия; требуется техническое обследование и ремонт кровли;
- д) главы, шатры, их конструкция и покрытие: отсутствуют;**
- е) наружные водоотводные конструкции:**
- желоба: металлические, в неудовлетворительном состоянии; требуется ремонт;
 - трубы: металлические, в неудовлетворительном состоянии с утратой звеньев; требуется ремонт;
- ж) фасады:** Г-образное в плане здание состоит из вытянутого вдоль пр. Обуховской Обороны главного корпуса (в 12 оконных осей по лицевому фасаду) и крыла по Смоленскому пр., примыкающего к главному корпусу перпендикулярно. Главный вход выделен ризалитом с повышенным вторым этажом, крыльцом и балконом над ним; правый торцевой фасад акцентирован двухэтажным трехгранным эркером;

2

- облицовка стен: лицевой и частично правый торцевой фасады главного корпуса оштукатурены досчатым рустом по первому этажу и углам второго этажа; гла оштукатурены фасады крыла, дворовые фасады и лицевой фасад по 2-му эта имеют повреждения штукатурного слоя по всем фасадам; требуется реставрация;
- окраска стен: стены окрашены; красочный слой загрязнен, нарушен в местах отпадения и деструкции штукатурки; наблюдается шелушение красочного слоя на многочисленных участках; требуется реставрация;
- монументальная живопись: отсутствует;
- декоративные элементы: рустованные стены и профилированные наличники окон первого этажа лицевого и правого торцевого фасадов; аттик с аркатурным поясом ризалита; аттик со щипцом правого торцевого фасада; гладкие лопатки и аркатурный пояс между ними, рустованные лопатки на лицевом и правом торцевом фасадах; окна 2-го этажа ризалита с полуциркульным завершением и характерной расстекловкой; углы главного корпуса раскрепованы рустованными и гладкими лопатками; двухэтажный эркер правого торцевого фасада; наблюдается частичное разрушение декоративных элементов; требуется реставрационный ремонт;
- карнизы: профилированный венчающий карниз; межэтажная тяга в главном корпусе; имеются повреждения штукатурных профилей; требуется реставрация;
- пилястры: отсутствуют;
- балконы, лоджии, крыльца: парадное крыльцо из лещадной плиты, облицовано кафелем; балкон над парадным входом: с литым металлическим ограждением на литых металлических кронштейнах в неудовлетворительном состоянии; требуется реставрация;
- окна: с прямыми, полуциркульными и лучковыми перемычками; с деревянными заполнениями, в неудовлетворительном состоянии; требуется техническое обследование и реставрация;
- двери: деревянные филенчатые; металлопластиковые с остеклением; состояние неудовлетворительное; требуется замена;
- 3) интерьеры:² в неудовлетворительном состоянии; помещения захламлены;
 - полы: лещадная плита, террасцо, керамическая плитка; паркет; все полы в неудовлетворительном состоянии; требуется ремонт;
 - перекрытия (межэтажные, перемычки оконных и дверных проемов): плоские; вероятно, по деревянным балкам, оштукатурены по дранке; подвесные потолки; все в неудовлетворительном состоянии; требуется ремонт;
 - стены (облицовка, окраска, их состояние, связи): кирпичные, оштукатурены, оклеены обоями, окрашены, облицованы кафелем; в неудовлетворительном состоянии; требуется ремонт;
 - перегородки: кирпичные, гипсокартонные, фанерные; оштукатурены, оклеены обоями, окрашены, с отделкой кафельной плиткой; в неудовлетворительном состоянии; требуется ремонт;
 - живопись (монументальная и станковая): отсутствует;
 - лепные, скульптурные и проч. декоративные украшения: на 2-м этаже: в пом. 42: штукатурный профилированный карниз с иониками имеет повреждения протечками; требуется реставрация; оконные и балконные заполнения деревянные в неудовлетворительном состоянии, требуется реставрация; фрагмент декора закрашен масляной краской, требуется реставрация; в пом. 52: потолочное зеркало в профилированном обрамлении с декоративными угловыми вставками в виде пальметт в удовлетворительном состоянии;
 - лестницы: парадная средистенная с историческими известняковыми ступенями по металлическим косоурам с историческим ограждением на втором марше; первый исторический марш парадной лестницы и его ограждение утрачены, на их месте – современная ж/б лестница;
 - двери: современные деревянные филенчатые; в неудовлетворительном состоянии;
- и) монументы:³

постан
скульпт
обелиск
колонна
к) инженерны
электроосна
отоплени
Во

3

- инструмент: отсутствует;
 скульптура: отсутствует;
 обелиск: отсутствует;
 колонна: отсутствует
- к) инженерные коммуникации:⁴
- электроснабжение: имеется;
 - отопление: имеется;
 - водопровод: имеется;
 - канализация: имеется;
 - сигнализация: отсутствует;

л) территория памятника⁵: ограничена по фундаменту.

4. Предметы декоративно-прикладного искусства, живописи, скульптуры:⁶ определяются перечнем предметов охраны.

5. ПЛАН ВЫПОЛНЕНИЯ РАБОТ⁷

NN Пп	Наименование работ	Сроки выполнения	Примечание
1	Выполнить техническое обследование несущих конструкций (кровли, перекрытий, стен, фундамента) и согласовать его с КГИОП.	12 месяцев со дня заключения охранного обязательства.	
2	На основании технического обследования и задания КГИОП разработать проектную документацию на реставрационный ремонт здания и согласовать ее с КГИОП.	18 месяцев со дня заключения охранного обязательства.	
3	На основании согласованной с КГИОП проектной документацией выполнить работы по реставрационному ремонту здания.	48 месяцев со дня заключения охранного обязательства.	

6. ФОТОФИКСАЦИЯ



Handwritten signature and date:
 14.09.2011

4





Представитель Госоргана

Представитель Пользователя

Госорган

Е.Е. Ломакина
Е.Е. Ломакина

6

Е.Н. Баулина
Е.Н. Баулина

В.А. Гольцмер
В.А. Гольцмер

Пользователь

В.А. Гольцмер
В.А. Гольцмер

¹ если элемент здания, указанный в подпункте «ж», не существовал ранее, в тексте акта осмотра технического состояния помещения указывается - «отсутствует»; если элемент здания существовал ранее, но на сегодняшний день утрачен, в тексте акта осмотра технического состояния помещения указывается - «утрачен».

² в тексте акта осмотра технического состояния точно указываются помещения, в которых находятся элементы интерьера, перечисленные в подпункте «и».
Если элемент интерьера не существовал ранее, в тексте акта осмотра технического состояния помещения указывается - «отсутствует»; если элемент интерьера существовал ранее, но на сегодняшний день утрачен, в тексте акта осмотра технического состояния помещения указывается - «утрачен».

³ в тексте акта осмотра технического состояния помещения указывается точное место расположение каждого из монументов, перечисленных в подпункте «з».
Если монумент не существовал ранее, в тексте акта осмотра технического состояния помещения указывается - «отсутствует»; если монумент существовал ранее, но на сегодняшний день утрачен, в тексте акта осмотра технического состояния помещения указывается - «утрачен».

⁴ в тексте акта осмотра технического состояния помещения в случае отсутствия элементов инженерных коммуникаций, перечисленных в подпункте «к», указывается - не имеется.

⁵ в тексте акта осмотра технического состояния Памятника указывается точное место расположение элементов прилегающей территории Памятника, перечисленных в пункте «л».
Если элемент территории не существовал ранее, в тексте акта осмотра технического состояния Памятника указывается «отсутствует»; если элемент территории существовал ранее, но на сегодняшний день утрачен, в тексте акта осмотра технического состояния Памятника указывается - «утрачен».



⁶ при отсутствии предметов декоративно-прикладного искусства, живописи, скульптуры, в тексте акта осмотра состояния Памятника указывается - «отсутствуют»; при наличии, в тексте акта осмотра технического состояния Памятника указывается, что перечень предметов декоративно-прикладного искусства, живописи и скульптуры определяется описью, составляющей неотъемлемую часть охранного обязательства.

⁷ в случае, если на дату составления акта осмотра технического состояния Памятник находится в удовлетворительном состоянии, и отсутствует необходимость выполнения работ, в таблице «план выполнения работ» указывается - «выполнение работ на Памятнике на дату составления акта осмотра технического состояния Памятника не требуется».



А.М. Гольцмер

Приложение к распоряжению
КГИОП от 30.04.11 № 10-524

Перечень
предметов охраны выявленного объекта культурного наследия «Особняк»
Санкт-Петербург, Невский район, проспект Обуховской Обороны, д. 59, литера А.

Виды предметов охраны	Элементы предметов охраны	Фотофиксация
2	3	4
<p>Объемно-пространственное решение:</p>	<p>габариты и конфигурация двухэтажного здания с ризалитом северного торцевого фасада, ризалитом по 3-м центральным осям восточного лицевого фасада, примыкающим с юга дворовым флигелем, двумя лестничными ризалитами на западном (по 2-й оси слева) и северном (по 1-ой оси справа) дворовых фасадах; исторические форма и габариты двускатной крыши.</p>	
<p>2 Конструктивная система здания:</p>	<p>наружные и внутренние капитальные кирпичные стены; отметки междуэтажных перекрытий;</p> <p>парадная лестница: тип (маршевая), конструкция (по косоурам), материал ступеней (известняк); ограждение лестничных маршей: материал (чугун, черный металл), техника исполнения (литье, прокат), рисунок (из прямых стоек, из завитков растительного мотива);</p>	 

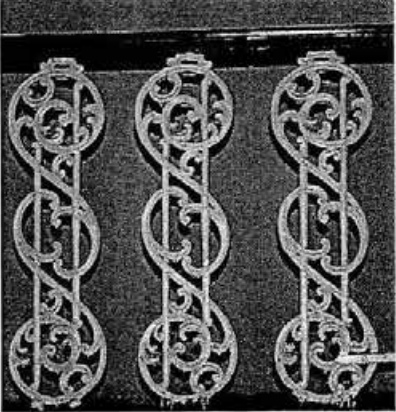
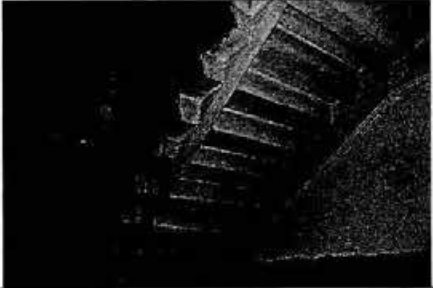
2

		<p>черная лестница в дворовом флигеле: тип (маршевая), конструкция (по косоурам), материал ступеней (известняк); ограждение лестничных маршей: материал (металл), техника исполнения (прокат), рисунок (из прутьев круглого сечения).</p>	 
3	<p>Объемно-планировочное решение:</p>	<p>в габаритах капитальных стен.</p>	
4	<p>Архитектурно-художественное решение фасадов:</p>	<p>материал и характер отделки потолка - известняковые плиты; материал и характер отделки фасада - гладкая штукатурка, руст;</p> <p>местоположение, габариты, конфигурация оконных (прямоугольные, арочные) и дверных проёмов; исторический рисунок, материал (дерево) и коричневый цвет оконных заполнений;</p>	 

лицевой фасад по пр. Обуховской обороны:
оформление оконных проемов 1-го этажа:
профилированные наличники;
декоративные рустованные перемычки;

рустованные пилястры, фланкирующие
оконные проемы;
профилированный междуэтажный карниз
между 1-м и 2-м этажами;

оформление оконных проемов 2-го этажа:
декоративная аркатура над оконными
проемами;
гладкие лопатки, фланкирующие оконные
проемы;

центральный трехосевой ризалит:
местоположение, габариты и конфигурация
дверных проемов 1-го этажа;
рустованные пилоны;

аттик над центральным ризалитом лицевого
фасада с машикулями и венчающим
профилированным карнизом;

местоположение, габариты, конфигурация
(арочные) трех балконных дверных проемов;
исторический рисунок (имитация
венецианского двойного окна), материал
(дерево) балконных дверных проемов;
местоположение, габариты, конфигурация
балкона на кронштейнах;



4

четыре кронштейна: материал (металл), техника исполнения (литье), рисунок (из завитков);

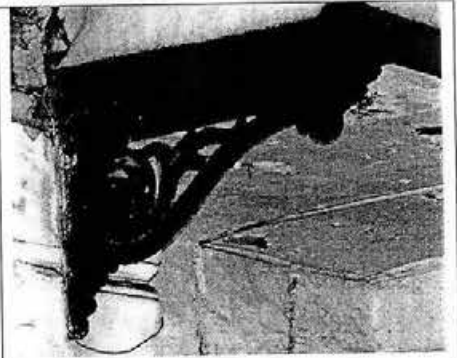

балконное ограждение: материал (металл), техника исполнения (литье), рисунок (из прямых, витых дугообразных стоек)

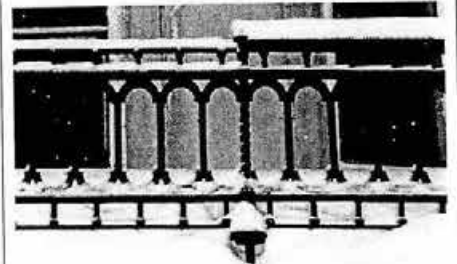

стилизованная аркатура над окнами второго этажа;

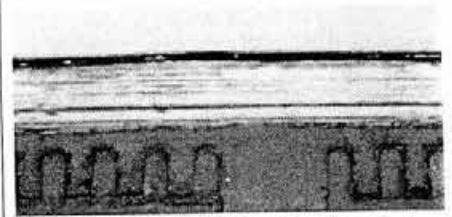

профилированная тяга с сухариками над окнами 2-го этажа центрального ризалита восточного фасада;



угловые профилированные карнизы на углах центрального ризалита восточного фасада, на уровне 2-го этажа;

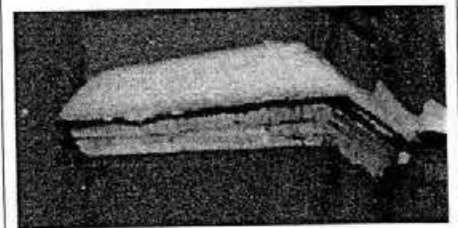

профилированный венчающий карниз;

5

торцевой (северный) фасад:
 ризалит
 оформление оконных проемов 1-го этажа:
 профилированные наличники оконных
 проемов;
 декоративные рустованные перемычки;



сложнопрофилированный карниз;
 подоконный карниз на уровне 2-го этажа;

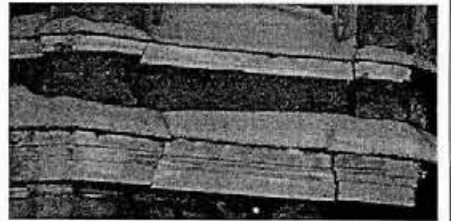

аркатуры над окнами второго этажа;



венчающие профилированные карнизы
 над ризалитом и щипцовым завершением
 торцевого фасада;



дворовые (западный и северный) фасады:



6

профилированный междуэтажный карниз;
венчающий профилированный карниз;



южный боковой фасад:



венчающий профилированный карниз;



7

Декоративно-художественная и (или) цветовая отделка интерьеров:

декоративное оформление помещения второго этажа (в ризалите со стороны пр. Обуховской Обороны):

падуга;
штукатурная тяга двойная простая;
штукатурная тяга, профилированная с иониками;

исторические заполнения оконных и дверных (выход на балкон) проемов: материал (дерево);

декоративное оформление помещения № 42:
декоративное оформление воздуховода камина -
филенка с раскрепованными углами и лепной композицией с изображением музыкальных инструментов в венке из листьев;

ниша с полуциркульным завершением в профилированном обрамлении с растительным декором;

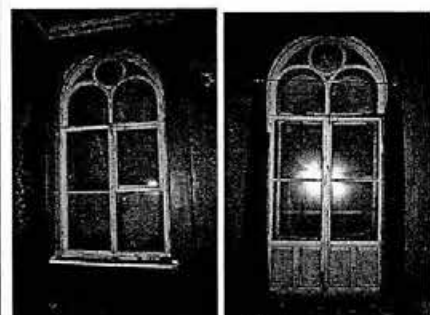

8

декоративное оформление потолка
помещения № 52:
потолочное «зеркало» в профилированном
обрамлении с декоративными вставками по
углам в виде пальметт.

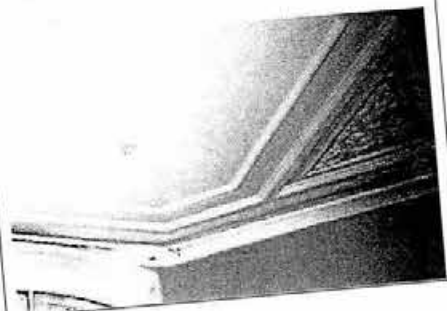

ИЗДАТЕЛЬСТВО

76-06700106-040077740506

В настоящем документе прошито
и скреплено печатью
14/2010/12/11 листа (ов)
Спец. I категории юридического управления
КГИОП
Е.С.Кушнеревич



ПРИЛОЖЕНИЕ 19

к Акту

по результатам ГОСУДАРСТВЕННОЙ ИСТОРИКО-КУЛЬТУРНОЙ ЭКСПЕРТИЗЫ документации, обосновывающей меры по обеспечению сохранности объекта культурного наследия регионального значения «Провиантский склад ("Провиантский магазин") на Рожке с домом смотрителя и прилегающей территорией», расположенного по адресу: Санкт-Петербург, Обуховской Обороны пр., 26, 28, объекта культурного наследия регионального значения «Прокатная и сталелитейная мастерская "Невского железодельного, механического и корабельного завода" ("Невского железопрокатного завода" П.Ф. Семяникова и В.А. Полетики)», расположенного по адресу: Санкт-Петербург, пр. Обуховской Обороны, д. 38, часть литеры В (В4, В6), помещения 1-Н (28, 30 - 41, 43 - 55), 5-Н (29, 30), 6-Н (1, 2), 7-Н (1 - 17), выявленного объекта культурного наследия «Комплекс построек "Невского железодельного, механического и корабельного завода" ("Невского железопрокатного завода" П.Ф. Семяникова и В.А. Полетики)», расположенного по адресу: Санкт-Петербург, Обуховской Обороны пр., 51, литеры АФ, Л, объекта культурного наследия регионального значения «Памятник В.И. Ленину», расположенного по адресу: Санкт-Петербург, Обуховской Обороны пр., 51, и выявленного объекта культурного наследия «Особняк», расположенного по адресу: Санкт-Петербург, Обуховской Обороны пр., 59 при проведении земляных, мелиоративных и (или) хозяйственных работ, предусмотренных статьей 25 Лесного кодекса Российской Федерации работ по использованию лесов и иных работ на земельном участке, непосредственно связанном с земельными участками в границах территории объектов культурного наследия (пп. «ж» п. 11(1) Положения о государственной историко-культурной экспертизе, утвержденного Постановлением Правительства РФ от 15 июля 2009 года № 569) – «Меры по обеспечению сохранности объекта культурного наследия регионального значения «Провиантский склад ("Провиантский магазин") на Рожке с домом смотрителя и прилегающей территорией», расположенного по адресу: Санкт-Петербург, Обуховской Обороны пр., 26, 28, объекта культурного наследия регионального значения «Прокатная и сталелитейная мастерская "Невского железодельного, механического и корабельного завода" ("Невского железопрокатного завода" П.Ф. Семяникова и В.А. Полетики)», расположенного по адресу: Санкт-Петербург, пр. Обуховской Обороны, д. 38, часть литеры В (В4, В6), помещения 1-Н (28, 30 - 41, 43 - 55), 5-Н (29, 30), 6-Н (1, 2), 7-Н (1 - 17), выявленного объекта культурного наследия «Комплекс построек "Невского железодельного, механического и корабельного завода" ("Невского железопрокатного завода" П.Ф. Семяникова и В.А. Полетики)», расположенного по адресу: Санкт-Петербург, Обуховской Обороны пр., 51, литеры АФ, Л, объекта культурного наследия регионального значения «Памятник В.И. Ленину», расположенного по адресу: Санкт-Петербург, Обуховской Обороны пр., 51, и выявленного объекта культурного наследия «Особняк», расположенного по адресу: Санкт-Петербург, Обуховской Обороны пр., 59, при реализации проектного решения по объекту «Газопровод среднего давления для связи с газопроводами по пр. Обуховской Обороны и ул. Книпович 2 этап. Газопровод по пр. Обуховской Обороны от д. 26 до Общественного пер.», шифр: 78-10-2476-ОСОКН, ООО «ЦИИВС», 2022 г.

Копия Распоряжения КГИОП от 17.06.2019 №07-19-220/19 «Об утверждении охранного обязательства собственника или иного законного владельца объекта культурного наследия регионального значения «Памятник В.И. Ленину», включенного в единый государственный реестр объектов культурного наследия (памятников истории и культуры) народов Российской Федерации»



ПРАВИТЕЛЬСТВО САНКТ-ПЕТЕРБУРГА
КОМИТЕТ ПО ГОСУДАРСТВЕННОМУ КОНТРОЛЮ, ИСПОЛЬЗОВАНИЮ
И ОХРАНЕ ПАМЯТНИКОВ ИСТОРИИ И КУЛЬТУРЫ

17 ИЮН 2019

РАСПОРЯЖЕНИЕ

№ 04-19-220/19

**Об утверждении охранного обязательства
собственника или иного законного владельца
объекта культурного наследия регионального
значения «Памятник В.И. Ленину»,
включенного в единый государственный
реестр объектов культурного наследия (памятников
истории и культуры) народов Российской Федерации**

В соответствии с главой VIII Федерального закона от 25.06.2002 № 73-ФЗ «Об объектах культурного наследия (памятниках истории и культуры) народов Российской Федерации»:

1. Утвердить охранное обязательство собственника или иного законного владельца объекта культурного наследия регионального значения «Памятник В.И. Ленину» (согласно приказу Министерства культуры Российской Федерации от 10.11.2017 № 122526: Санкт-Петербург, проспект Обуховской обороны) (далее – объект), согласно приложению к настоящему распоряжению.

2. Начальнику Юридического управления - юрисконсульту КГИОП обеспечить регистрацию распоряжения и его передачу в необходимом числе копий в отдел обработки документированной информации Управления организационного обеспечения, популяризации и государственного учета объектов культурного наследия КГИОП в течение трех рабочих дней со дня его утверждения.

3. Начальнику отдела обработки документированной информации Управления организационного обеспечения, популяризации и государственного учета объектов культурного наследия КГИОП обеспечить направление копии распоряжения собственнику объекта, другим лицам, к обязанностям которых относится его исполнение, а также в орган, уполномоченный на ведение Единого государственного реестра недвижимости в порядке, установленном законодательством Российской Федерации, в течение двенадцати рабочих дней со дня передачи копий согласно пункту 2 распоряжения.

4. Начальнику отдела государственного учета объектов культурного наследия Управления организационного обеспечения, популяризации и государственного учета объектов культурного наследия КГИОП обеспечить направление распоряжения в Министерство культуры Российской Федерации для приобщения к учетному делу объекта.

5. Начальнику отдела координации и контроля Управления организационного обеспечения, популяризации и государственного учета объектов культурного наследия КГИОП обеспечить размещение распоряжения на сайте КГИОП в информационно-телекоммуникационной сети «Интернет» и в локальной компьютерной сети КГИОП.

6. Контроль за выполнением распоряжения остается за заместителем председателя КГИОП - начальником Управления организационного обеспечения, популяризации и государственного учета объектов культурного наследия.

Заместитель председателя КГИОП -
начальник Управления организационного обеспечения,
популяризации и государственного учета
объектов культурного наследия

Г.Р. Аганова

Приложение
к распоряжению КГИОП
~~№ 7-ИОН-2019~~ № 07-19-220/19

ОХРАННОЕ ОБЯЗАТЕЛЬСТВО
СОБСТВЕННИКА ИЛИ ИНОГО ЗАКОННОГО ВЛАДЕЛЬЦА
объекта культурного наследия, включенного в единый государственный реестр объектов
культурного наследия (памятников истории и культуры) народов Российской Федерации

"Памятник В.И. Ленину"

(указать наименование объекта культурного наследия в соответствии с правовым актом о его
принятии на государственную охрану)

регистрационный номер объекта культурного наследия в едином государственном реестре
объектов культурного наследия (памятников истории и культуры)
народов Российской Федерации:

7	8	1	7	1	1	2	0	4	6	8	0	0	0	5
---	---	---	---	---	---	---	---	---	---	---	---	---	---	---

Раздел 1. Данные об объекте культурного наследия, включенном в единый
государственный реестр объектов культурного наследия
(памятников истории и культуры) народов Российской Федерации

(заполняются в случае, предусмотренном п. 5 ст. 47.6 Федерального закона от
25.06.2002 N 73-ФЗ "Об объектах культурного наследия (памятниках истории и культуры)
народов Российской Федерации")

Отметка о наличии или отсутствии паспорта объекта культурного наследия,
включенного в единый государственный реестр объектов культурного наследия (памятников
истории и культуры) народов Российской Федерации, в отношении которого утверждено
охранное обязательство (далее - объект культурного наследия):

имеется отсутствует
(нужное отметить знаком "V")

При наличии паспорта объекта культурного наследия он является неотъемлемой частью
охранного обязательства.

При отсутствии паспорта объекта культурного наследия в охранное обязательство
вносятся следующие сведения:

1. Сведения о наименовании объекта культурного наследия:

2. Сведения о времени возникновения или дате создания объекта культурного наследия,
датах основных изменений (перестроек) данного объекта и (или) датах связанных с ним
исторических событий:

- 2 -

3. Сведения о категории историко-культурного значения объекта культурного наследия:

федерального регионального муниципального значения
(нужное отметить знаком "V")

4. Сведения о виде объекта культурного наследия:

памятник ансамбль
(нужное отметить знаком "V")

5. Номер и дата принятия акта органа государственной власти о включении объекта культурного наследия в единый государственный реестр объектов культурного наследия (памятников истории и культуры) народов Российской Федерации:

6. Сведения о местонахождении объекта культурного наследия (адрес объекта или при его отсутствии описание местоположения объекта):

(Субъект Российской Федерации)

(населенный пункт)

улица д. корп./стр. помещение/квартира

иные сведения:

7. Сведения о границах территории объекта культурного наследия (для объектов археологического наследия прилагается графическое отражение границ на плане земельного участка, в границах которого он располагается):

8. Описание предмета охраны объекта культурного наследия:

9. Фотографическое (иное графическое) изображение объекта (на момент утверждения охранного обязательства):

Прилагается: изображений,
(указать количество)

согласно приложению № к настоящему охранному обязательству.

10. Сведения о наличии зон охраны данного объекта культурного наследия с указанием номера и даты принятия органом государственной власти акта об утверждении указанных зон либо информация о расположении данного объекта культурного наследия/земельного участка, в границах которого располагается объект археологического наследия, в границах зон охраны другого объекта культурного наследия:

--

11. Сведения о требованиях к осуществлению деятельности в границах территории объекта культурного наследия, включенного в единый государственный реестр объектов культурного наследия (памятников истории и культуры) народов Российской Федерации, об особом режиме использования земельного участка, в границах которого располагается объект археологического наследия, установленных статьей 5.1 Федерального закона от 25.06.2002 N 73-ФЗ "Об объектах культурного наследия (памятниках истории и культуры) народов Российской Федерации" (далее - Закон 73-ФЗ):

1) на территории памятника или ансамбля запрещаются строительство объектов капитального строительства и увеличение объемно-пространственных характеристик на территории памятника или ансамбля объектов капитального строительства; проведение земляных, строительных, мелиоративных и иных работ, за исключением работ по сохранению объекта культурного наследия или его отдельных элементов, сохранению историко-градостроительной или природной среды объекта культурного наследия;

2) на территории памятника, ансамбля разрешается ведение хозяйственной деятельности, не противоречащей требованиям обеспечения сохранности объекта культурного наследия и позволяющей обеспечить функционирование объекта культурного наследия в современных условиях;

3) в случае нахождения памятника или ансамбля на территории достопримечательного места подлежат также выполнению требования и ограничения, установленные в соответствии со статьей 5.1 Закона 73-ФЗ, для осуществления хозяйственной деятельности на территории достопримечательного места;

4) особый режим использования земельного участка, в границах которого располагается объект археологического наследия, предусматривает возможность проведения археологических полевых работ в порядке, установленном Законом 73-ФЗ, земляных, строительных, мелиоративных, хозяйственных работ, указанных в статье 30 Закона 73-ФЗ работ по использованию лесов и иных работ при условии обеспечения сохранности объекта археологического наследия, а также обеспечения доступа граждан к указанному объекту.

12. Иные сведения, предусмотренные Законом 73-ФЗ:

<p>Действие охранного обязательства прекращается со дня принятия Правительством Российской Федерации решения об исключении объекта культурного наследия из реестра.</p>

<p>Сведения о местонахождении объекта культурного наследия (адрес объекта или при его отсутствии описание местоположения объекта):</p> <ul style="list-style-type: none"> - Санкт-Петербург, проспект Обуховской обороны (согласно приказу Министерства культуры Российской Федерации от 10.11.2017 № 122526-р) - Ленинград, Невский район, проспект Обуховской обороны (согласно решению исполкома Ленгорсовета от 24.10.1977 № 757) - сквер б/н на пр.Обуховской Обороны, д.51, ЗНОП № 12222 (согласно закону Санкт-Петербурга от 08.10.2007 № 430-85 "О зеленых насаждениях общего пользования")
--

- 4 -

Раздел 2. Требования к сохранению объекта культурного наследия
(заполняется в соответствии со статьей 47.2 Закона 73-ФЗ)

13. Требования к сохранению объекта культурного наследия, включенного в единый государственный реестр объектов культурного наследия (памятников истории и культуры) народов Российской Федерации, предусматривают консервацию, ремонт, реставрацию объекта культурного наследия, приспособление объекта культурного наследия для современного использования либо сочетание указанных мер.

Состав (перечень) и сроки (периодичность) проведения работ по сохранению объекта культурного наследия, в отношении которого утверждено охранное обязательство, определяются соответствующим органом охраны объектов культурного наследия:

Комитет по государственному контролю, использованию и охране памятников истории и культуры Санкт-Петербурга (далее - КГИОП)

(указать наименование органа охраны объектов культурного наследия, утвердившего охранное обязательство)

на основании акта технического состояния объекта культурного наследия, составленного в порядке, установленном пунктом 2 статьи 47.2 Закона 73-ФЗ.

14. Лицо (лица), указанное (указанные) в пункте 11 статьи 47.6 Закона 73-ФЗ, обязано (обязаны) обеспечить финансирование и организацию проведения научно-исследовательских, изыскательских, проектных работ, консервации, ремонта, реставрации и иных работ, направленных на обеспечение физической сохранности объекта культурного наследия и сохранение предмета охраны объекта культурного наследия, в порядке, установленном Законом 73-ФЗ.

В случае обнаружения при проведении работ по сохранению объекта культурного наследия объектов, обладающих признаками объекта культурного наследия, в том числе объектов археологического наследия, собственник или иной законный владелец обязан незамедлительно приостановить работы и направить в течение трех рабочих дней со дня их обнаружения заявление в письменной форме об указанных объектах в региональный орган охраны объектов культурного наследия:

КГИОП

(указать наименование соответствующего регионального органа охраны объектов культурного наследия. В случае если охранное обязательство утверждено не данным органом охраны, указать его полное наименование и почтовый адрес)

Дальнейшее взаимодействие с региональным органом охраны объектов культурного наследия собственник или иной законный владелец объекта культурного наследия обязан осуществлять в порядке, установленном статьей 36 Закона 73-ФЗ.

15. Работы по сохранению объекта культурного наследия должны организовываться собственником или иным законным владельцем объекта культурного наследия в соответствии с порядком, предусмотренным статьей 45 Закона 73-ФЗ.

16. Собственник (иной законный владелец) земельного участка, в границах которого расположен объект археологического наследия, обязан:

обеспечивать неизменность внешнего облика;

сохранять целостность, структуру объекта археологического наследия;

организовывать и финансировать спасательные археологические полевые работы на данном объекте археологического наследия в случае, предусмотренном статьей 40, и в порядке, установленном статьей 45.1 Закона 73-ФЗ.

- 5 -

Раздел 3. Требования к содержанию объекта культурного наследия
(заполняется в соответствии со статьей 47.3 Закона 73-ФЗ)

17. При содержании и использовании объекта культурного наследия, включенного в единый государственный реестр объектов культурного наследия (памятников истории и культуры) народов Российской Федерации, в целях поддержания в надлежащем техническом состоянии без ухудшения физического состояния и (или) изменения предмета охраны данного объекта культурного наследия лица, указанные в пункте 11 статьи 47.6 Закона 73-ФЗ, обязаны:

1) осуществлять расходы на содержание объекта культурного наследия и поддержание его в надлежащем техническом, санитарном и противопожарном состоянии;

2) не проводить работы, изменяющие предмет охраны объекта культурного наследия либо ухудшающие условия, необходимые для сохранности объекта культурного наследия;

3) не проводить работы, изменяющие облик, объемно-планировочные и конструктивные решения и структуры, интерьер объекта культурного наследия в случае, если предмет охраны объекта культурного наследия не определен;

4) соблюдать установленные статьей 5.1 Закона 73-ФЗ требования к осуществлению деятельности в границах территории объекта культурного наследия, особый режим использования земельного участка, водного объекта или его части, в границах которых располагается объект археологического наследия;

5) не использовать объект культурного наследия (за исключением оборудованных с учетом требований противопожарной безопасности объектов культурного наследия, предназначенных либо предназначавшихся для осуществления и (или) обеспечения указанных ниже видов хозяйственной деятельности, и помещений для хранения предметов религиозного назначения, включая свечи и лампадное масло):

под склады и объекты производства взрывчатых и огнеопасных материалов, предметов и веществ, загрязняющих интерьер объекта культурного наследия, его фасад, территорию и водные объекты и (или) имеющих вредные парогазообразные и иные выделения;

под объекты производства, имеющие оборудование, оказывающее динамическое и вибрационное воздействие на конструкции объекта культурного наследия, независимо от мощности данного оборудования;

под объекты производства и лаборатории, связанные с неблагоприятным для объекта культурного наследия температурно-влажностным режимом и применением химически активных веществ;

б) незамедлительно извещать:

КГИОП

(указать наименование органа охраны объектов культурного наследия, утвердившего охранное обязательство)

обо всех известных ему повреждениях, авариях или об иных обстоятельствах, причинивших вред объекту культурного наследия, включая объект археологического наследия, земельному участку в границах территории объекта культурного наследия или угрожающих причинением такого вреда, и безотлагательно принимать меры по предотвращению дальнейшего разрушения, в том числе проводить противоаварийные работы в порядке, установленном для проведения работ по сохранению объекта культурного наследия;

7) не допускать ухудшения состояния территории объекта культурного наследия, включенного в единый государственный реестр объектов культурного наследия (памятников истории и культуры) народов Российской Федерации, поддерживать территорию объекта культурного наследия в благоустроенном состоянии.

18. Собственник жилого помещения, являющегося объектом культурного наследия или частью такого объекта, обязан выполнять требования к сохранению объекта культурного

- 6 -

наследия в части, предусматривающей обеспечение поддержания объекта культурного наследия или части объекта культурного наследия в надлежащем техническом состоянии без ухудшения физического состояния и изменения предмета охраны объекта культурного наследия.

19. В случае обнаружения при проведении работ на земельном участке в границах территории объекта культурного наследия объектов, либо на земельном участке, в границах которого располагается объект археологического наследия, объектов, обладающих признаками объекта культурного наследия, лица, указанные в пункте 11 статьи 47.6 Закона 73-ФЗ, осуществляют действия, предусмотренные подпунктом 2 пункта 3 статьи 47.2 Закона 73-ФЗ.

20. В случае если содержание или использование объекта культурного наследия, включенного в единый государственный реестр объектов культурного наследия (памятников истории и культуры) народов Российской Федерации, а также земельного участка, в границах которого располагается объект археологического наследия, может привести к ухудшению состояния данного объекта культурного наследия и (или) предмета охраны данного объекта культурного наследия, в предписании, направляемом

КГИОП

(указать наименование органа охраны объектов культурного наследия, утвердившего охранное обязательство)

собственнику или иному законному владельцу объекта культурного наследия, устанавливаются следующие требования:

1) к видам хозяйственной деятельности с использованием объекта культурного наследия, включенного в реестр, земельного участка, в границах которого располагается объект археологического наследия, либо к видам хозяйственной деятельности, оказывающим воздействие на указанные объекты, в том числе ограничение хозяйственной деятельности;

2) к использованию объекта культурного наследия, включенного в реестр, земельного участка, в границах которого располагается объект археологического наследия, при осуществлении хозяйственной деятельности, предусматривающие в том числе ограничение технических и иных параметров воздействия на объект культурного наследия;

3) к благоустройству в границах территории объекта культурного наследия, включенного в реестр, земельного участка, в границах которого располагается объект археологического наследия.

Раздел 4. Требования к обеспечению доступа граждан
Российской Федерации, иностранных граждан и лиц без гражданства
к объекту культурного наследия, включенному в реестр
(заполняется в соответствии со статьей 47.4 Закона 73-ФЗ)

21. Условия доступа к объекту культурного наследия, включенному в реестр (периодичность, длительность и иные характеристики доступа), устанавливаются соответствующим органом охраны объектов культурного наследия, определенным пунктом 7 статьи 47.6 Закона 73-ФЗ, с учетом мнения собственника или иного законного владельца такого объекта, а также с учетом вида объекта культурного наследия, включенного в реестр, категории его историко-культурного значения, предмета охраны, физического состояния объекта культурного наследия, требований к его сохранению, характера современного использования данного объекта культурного наследия, включенного в реестр.

Условия доступа к объектам культурного наследия, включенным в реестр, используемым в качестве жилых помещений, а также к объектам культурного наследия религиозного назначения, включенным в реестр, устанавливаются соответствующим органом охраны объектов культурного наследия по согласованию с собственниками или иными законными владельцами этих объектов культурного наследия.

При определении условий доступа к памятникам или ансамблям религиозного назначения учитываются требования к внешнему виду и поведению лиц, находящихся в границах территорий указанных объектов культурного наследия религиозного назначения, соответствующие внутренним установлениям религиозной организации, если такие установления не противоречат законодательству Российской Федерации.

В случае, если интерьер объекта культурного наследия не относится к предмету охраны объекта культурного наследия, требование к обеспечению доступа во внутренние помещения объекта культурного наследия, включенного в реестр, не может быть установлено.

Условия доступа к объектам культурного наследия, расположенным на территории Российской Федерации и предоставленным в соответствии с международными договорами Российской Федерации дипломатическим представительствам и консульским учреждениям иностранных государств в Российской Федерации, международным организациям, а также к объектам культурного наследия, находящимся в собственности иностранных государств и международных организаций, устанавливаются в соответствии с международными договорами Российской Федерации.

Физические и юридические лица, проводящие археологические полевые работы, имеют право доступа к объектам археологического наследия, археологические полевые работы на которых предусмотрены разрешением (открытым листом) на проведение археологических полевых работ. Физическим и юридическим лицам, проводящим археологические полевые работы, в целях проведения указанных работ собственниками и (или) пользователями земельных участков, в границах которых расположены объекты археологического наследия, должен быть обеспечен доступ к земельным участкам, участкам водных объектов, участкам лесного фонда, на территорию, определенную разрешением (открытым листом) на проведение археологических полевых работ.

Обеспечить доступ гражданам Российской Федерации, иностранным гражданам и лицам без гражданства к объекту культурного наследия в соответствии со ст. 35 Федерального закона от 26.05.1996 № 54-ФЗ "О музейном фонде Российской Федерации и музеях в Российской Федерации", а также с внутренним распорядком, установленным собственником или иным законным владельцем объекта культурного наследия.

Находится в городской среде в свободном доступе.

Доступ к объекту культурного наследия разрешается в период, предусмотренный Правилами охраны и использованию территорий зеленых насаждений общего пользования. В зависимости от климатических условий период на просушку может быть изменен по решению Комитета по благоустройству Санкт-Петербурга.

Раздел 5. Требования к размещению наружной рекламы
на объектах культурного наследия, их территориях
(заполняется в случаях, определенных подпунктом 4 пункта 2 статьи 47.6 Закона 73-ФЗ)

22. Требования к размещению наружной рекламы:

Не допускается распространение наружной рекламы на объектах культурного наследия, включенных в единый государственный реестр объектов культурного наследия (памятников истории и культуры) народов Российской Федерации, а также на их территориях, за исключением достопримечательных мест.

Запрет или ограничение распространения наружной рекламы на объектах культурного наследия, находящихся в границах достопримечательного места и включенных в единый государственный реестр объектов культурного наследия (памятников истории и культуры) народов Российской Федерации, а также требования к ее распространению устанавливаются соответствующим органом охраны объектов культурного наследия, определенным пунктом 7 статьи 47.6 Закона 73-ФЗ, и вносятся в правила землепользования и застройки, разработанные в соответствии с Градостроительным кодексом Российской Федерации.

Указанные требования не применяются в отношении распространения на объектах культурного наследия, их территориях наружной рекламы, содержащей исключительно

информацию о проведении на объектах культурного наследия, их территориях театрально-зрелищных, культурно-просветительных и зрелищно-развлекательных мероприятий или исключительно информацию об указанных мероприятиях с одновременным упоминанием об определенном лице как о спонсоре конкретного мероприятия при условии, если такому упоминанию отведено не более чем десять процентов рекламной площади (пространства). В таком случае актом соответствующего органа охраны объектов культурного наследия устанавливаются требования к размещению наружной рекламы на данном объекте культурного наследия (либо его территории), включая место (места) ее возможного размещения, требования к внешнему виду, цветовым решениям, способам крепления.

Раздел 6. Иные обязанности лица (лиц), указанного (указанных) в пункте 11 статьи 47.6 Федерального закона от 25.06.2002 N 73-ФЗ "Об объектах культурного наследия (памятниках истории и культуры) народов Российской Федерации"

23. Для лица (лиц), указанного (указанных) в пункте 11 статьи 47.6 Закона 73-ФЗ, устанавливаются обязанности:

1) по финансированию мероприятий, обеспечивающих выполнение требований в отношении объекта культурного наследия, включенного в реестр, установленных статьями 47.2 - 47.4 Закона 73-ФЗ;

2) по соблюдению требований к осуществлению деятельности в границах территории объекта культурного наследия, включенного в реестр, либо особого режима использования земельного участка, в границах которого располагается объект археологического наследия, установленных статьей 5.1 Закона 73-ФЗ.

24. Собственник, иной законный владелец, пользователи объекта культурного наследия, земельного участка, в границах которого располагается объект археологического наследия (в случае, указанном в пункте 11 статьи 47.6 Закона 73-ФЗ), а также все лица, привлеченные ими к проведению работ по сохранению (содержанию) объекта культурного наследия, обязаны соблюдать требования, запреты и ограничения, установленные законодательством об охране объектов культурного наследия.

25. Дополнительные требования в отношении объекта культурного наследия:

1) Выполнить работы по сохранению объекта культурного наследия, определенные КГИОП на основании акта технического состояния объекта культурного наследия, составленного в порядке, установленном пунктом 2 статьи 47.2 Закона 73-ФЗ:

№ п/п	Наименование работ	Сроки выполнения	Примечание
1	В установленном порядке обеспечить установку на объекте культурного наследия информационных надписей и обозначений.	В течение 36 месяцев со дня утверждения охранного обязательства актом КГИОП	

2) Осуществлять размещение дополнительного оборудования и дополнительных элементов, переоборудование и переустройство на объекте культурного наследия, его территории, в соответствии с порядком, установленным законодательством Российской Федерации и Санкт-Петербурга, предусматривающим получение согласования с КГИОП.

3) Не допускать уничтожения или повреждения объекта культурного наследия, а также действий, создающих угрозу уничтожения, повреждения объекта культурного наследия или причинения ему иного вреда.

4) Обеспечивать условия, препятствующие уничтожению, повреждению объекта культурного наследия или его территории со стороны третьих лиц, не являющихся собственником (законным владельцем) объекта культурного наследия или его части.

5) Проводить обследование технического состояния объекта культурного наследия и территории не реже одного раза в пять лет.

Выводы и рекомендации обследований представлять в КГИОП на согласование.

6) Исполнять требования предписаний КГИОП об устранении нарушений законодательства в области сохранения и использования объекта культурного наследия и обеспечении сохранности объекта культурного наследия в установленные в них сроки.

7) В установленном порядке обеспечивать установку на объекте культурного наследия информационных надписей и обозначений, обеспечивая их содержание, а также ремонт и восстановление в случае выявления повреждения или утраты.

8) Безвозмездно предоставлять должностным лицам КГИОП информацию и документы по вопросам охраны объекта культурного наследия (в том числе, касающуюся вопросов обеспечения сохранности и содержания объекта культурного наследия и его территории).

9) Обеспечить условия соответствия объекта культурного наследия требованиям пожарной безопасности в соответствии с действующим законодательством исходя из требований по сохранению облика, интерьера и предмета охраны объекта культурного наследия, в том числе при необходимости обеспечить разработку специальных технических условий, отражающих специфику обеспечения их пожарной безопасности и содержащих комплекс необходимых инженерно-технических и организационных мероприятий по обеспечению пожарной безопасности.

10) Собственник (иной законный владелец) объекта культурного наследия обязан беспрепятственно по предъявлению служебного удостоверения и копии приказа (распоряжения) руководителя (заместителя руководителя) КГИОП о назначении проверки, либо задания КГИОП обеспечивать доступ должностных лиц КГИОП, уполномоченных на осуществление государственного надзора за состоянием, содержанием, сохранением, использованием, популяризацией и государственной охраной объектов культурного наследия к объекту культурного наследия, для посещения и обследования используемых указанными лицами при осуществлении хозяйственной и иной деятельности территории, зданий, производственных, хозяйственных и иных нежилых помещений, строений, сооружений, являющихся объектами культурного наследия либо находящиеся в зонах охраны таких объектов, земельных участков, на которых такие объекты расположены либо которые находятся в зонах охраны таких объектов, а с согласия собственников жилые помещения, являющиеся объектами культурного наследия, в целях проведения исследований, испытаний, измерений, расследований, экспертизы и других мероприятий по контролю.

11) Направлять в КГИОП, ежегодно в срок не позднее 1 июля года, следующего за отчетным, уведомление о выполнении требований охранного обязательства.

12) Учреждениям и организациям, предоставляющим услуги населению, выполнять в соответствии с законодательством Российской Федерации требования по обеспечению доступа к объекту культурного наследия инвалидов, которые включают, в том числе, следующие условия доступности объектов культурного наследия для инвалидов:

1. обеспечение возможности самостоятельного передвижения по территории объекта культурного наследия, обеспечение возможности входа и выхода из объекта культурного наследия, в том числе с использованием кресел-колясок, специальных подъемных устройств, возможности кратковременного отдыха в сидячем положении при нахождении на объекте культурного наследия, а также надлежащее размещение оборудования и носителей информации, используемых для обеспечения доступности объектов для инвалидов с учетом ограничений их жизнедеятельности;

2. дублирование текстовых сообщений голосовыми сообщениями, оснащение объекта культурного наследия знаками, выполненными рельефно-точечным шрифтом Брайля;

3. сопровождение инвалидов, имеющих стойкие расстройства функции зрения и самостоятельного передвижения;

4. обеспечение условий для ознакомления с надписями, знаками и иной текстовой и графической информацией, допуск тифлосурдопереводчика;

5. допуск собаки-проводника при наличии документа, подтверждающего специальное обучение собаки-проводника, выдаваемого в установленном порядке;
6. дублирование голосовой информации текстовой информацией, надписями и (или) световыми сигналами, допуск сурдопереводчика;
7. оказание помощи инвалидам в преодолении барьеров, мешающих ознакомлению с объектами культурного наследия (памятниками истории и культуры) народов Российской Федерации наравне с другими лицами.

Объем и содержание мер, обеспечивающих доступность для инвалидов объектов культурного наследия, определяется собственником (пользователем) объекта культурного наследия с учетом установленного порядка.

В целях обеспечения сохранности объекта культурного наследия в его исторической среде нормы установленного порядка применяются с учетом требований по сохранению объекта культурного наследия, предусмотренных Законом 73-ФЗ.

В случаях, когда обеспечение доступности для инвалидов объекта культурного наследия невозможно или может препятствовать соблюдению требований, обеспечивающих состояние сохранности и сохранение объекта культурного наследия, привести к изменению его особенностей, составляющих предмет охраны, собственником (пользователем) объекта культурного наследия предусматривается доступность объекта культурного наследия в дистанционном режиме посредством создания и развития в информационно-телекоммуникационной сети «Интернет» интернет-ресурса об объекте культурного наследия и обеспечения доступа к нему инвалидов, в том числе создание и адаптация интернет-ресурса для слабовидящих.

Приложение:

1. Паспорт объекта культурного наследия регионального значения "Памятник В.И. Ленину" от 21.03.2019
2. План границ территории объекта культурного наследия регионального значения "Памятник В.И. Ленину", утвержденный КГИОП 02.09.2005
3. Предмет охраны объекта культурного наследия регионального значения "Памятник В.И. Ленину", утвержденный распоряжением КГИОП № 105-р от 11.03.2019
4. Фотографическое изображение объекта культурного наследия регионального значения "Памятник В.И. Ленину" на момент утверждения охранного обязательства

Утверждено
приказом Министерства культуры
Российской Федерации
от 2 июля 2015 г. № 1906

Экземпляр № 1

781711204680005

Регистрационный номер объекта культурного
наследия в едином государственном реестре
объектов культурного наследия (памятников
истории и культуры) народов Российской Федерации

**ПАСПОРТ
ОБЪЕКТА КУЛЬТУРНОГО НАСЛЕДИЯ**

Фотографическое изображение объекта культурного наследия,
за исключением отдельных объектов археологического наследия,
фотографическое изображение которых вносится на основании решения
соответствующего органа охраны объектов культурного наследия



08.07.2017
Дата съемки (число, месяц, год)

1. Сведения о наименовании объекта культурного наследия

Памятник В.И. Ленину

2. Сведения о времени возникновения или дате создания объекта культурного наследия, датах основных изменений (перестроек) данного объекта и (или) датах связанных с ним исторических событий

1926 г.

3. Сведения о категории историко-культурного значения объекта культурного наследия

Федерального значения	Регионального значения	Местного (муниципального значения)
	+	

4. Сведения о виде объекта культурного наследия

Памятник	Ансамбль	Достопримечательное место
+		

5. Номер и дата принятия органом государственной власти решения о включении объекта культурного наследия в единый государственный реестр объектов культурного наследия (памятников истории и культуры) народов Российской Федерации

- решение Исполнительного Комитета Ленинградского городского Совета народных депутатов «О взятии под государственную охрану историко-революционных памятников, братских и индивидуальных захоронений участников Великой Октябрьской Социалистической революции и гражданской войны» № 757 от 24.10.1977 г.

6. Сведения о местонахождении объекта культурного наследия (адрес объекта или при его отсутствии описание местоположения объекта)

Санкт-Петербург, проспект Обуховской обороны

7. Сведения о границах территории объекта культурного наследия, включенного в единый государственный реестр объектов культурного наследия (памятников истории и культуры) народов Российской Федерации

- план границ территории от 02.09.2005 г.

8. Описание предмета охраны объекта культурного наследия

Предмет охраны объекта культурного наследия регионального значения «Памятник В.И. Ленину» расположенного по адресу: Санкт-Петербург, Обуховской Оборонной проспекта, 51. бронзовое скульптурное изображение В.И. Ленина во время выступления, держащим книгу в правой руке. фигура установлена на ступенчатом пьедестале из блоков серого гранита; на лицевой стороне пьедестала закреплена мраморная доска с надписью: «Любимому вождю и учителю рабочего класса. 8 августа 1926 года.» скульптор М.Я. Харламов открыт 8 августа 1926 года; высота скульптуры 3м.; общая высота 6,5м.;

- распоряжение КГИОП "Об утверждении предмета охраны объекта культурного наследия регионального значения "Памятник В.И.Ленину" № 105-р от 11.03.2019 г.

9. Сведения о наличии зон охраны данного объекта культурного наследия с указанием номера и даты принятия органом государственной власти акта об утверждении указанных зон либо информация о расположении данного объекта культурного наследия в границах зон охраны иного объекта культурного наследия

- закон Санкт-Петербурга «О границах объединенных зон охраны объектов культурного наследия, расположенных на территории Санкт-Петербурга, режимах использования земель и требованиям к градостроительным регламентам в границах указанных зон» № 820-7 от 19.01.2009 г.

Всего в паспорте листов

3

Уполномоченное должностное лицо органа охраны объектов культурного наследия

Заместитель председателя - начальник Управления организационного обеспечения, популяризации и государственного учета объектов культурного наследия		Г.Р. Аганова
должность	подпись	инициалы, фамилия



21 . 03 . 2019

Дата оформления паспорта
(число, месяц, год)

Приложение № 2
к охранному обязательству

**План границ территории объектов
культурного наследия
регионального значения
"Памятник Ленину В. И."**

г. Санкт-Петербург, Обуховской Обороны пр., 51

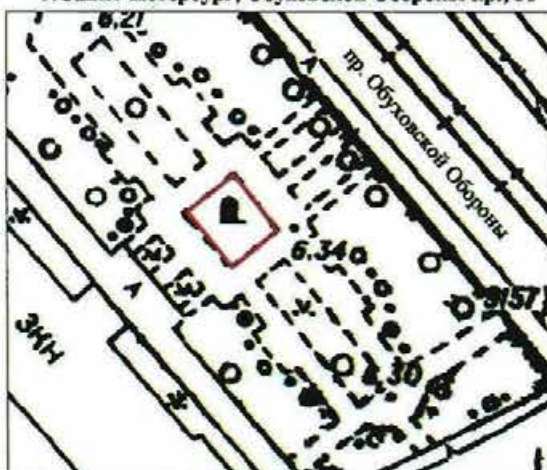

Масштаб 1:1000

УСЛОВНЫЕ ОБОЗНАЧЕНИЯ

- граница территории объекта культурного наследия регионального значения
▲ памятник монументального искусства

Приложение № 3
к охранному обязательству

Предмет охраны
объекта культурного наследия регионального значения
«Памятник В.И. Ленину»
расположенного по адресу: Санкт-Петербург, Обуховской Оборонной проспекта,

№ п/п	Видовая принадлежность предмета охраны	Предмет охраны	— Фотофиксация
1	2	3	4
1	<p>Иная видовая принадлежность:</p>	<p>памятник, представляющий собой бронзовое скульптурное изображение В.И. Ленина во время выступления, держащего книгу в правой руке.</p> <p>скульптор М.Я. Харламов открыт 8 августа 1926 года;</p> <p>высота скульптуры 3м.; общая высота 6,5м.;</p> <p>фигура установлена на ступенчатом пьедестале из блоков серого гранита;</p> <p>на лицевой стороне пьедестала закреплена мраморная доска с надписью: «Любимому вождю и учителю рабочего класса. 8 августа 1926 года.»</p>	

Приложение № 4
к охранному обязательству

Фотографическое изображение объекта культурного наследия регионального значения «Памятник В.И. Ленину» (согласно приказу Министерства культуры Российской Федерации от 10.11.2017 № 122526: Санкт-Петербург, проспект Обуховской обороны)



1. Вид с северо-востока.

2



2. Вид с юго-запада.



3. Мраморная доска.

ПРИЛОЖЕНИЕ 20

к Акту

по результатам ГОСУДАРСТВЕННОЙ ИСТОРИКО-КУЛЬТУРНОЙ ЭКСПЕРТИЗЫ

документации, обосновывающей меры по обеспечению сохранности объекта культурного наследия регионального значения «Провиантский склад ("Провиантский магазейн") на Рожке с домом смотрителя и прилегающей территорией», расположенного по адресу: Санкт-Петербург, Обуховской Обороны пр., 26, 28, объекта культурного наследия регионального значения «Прокатная и сталелитейная мастерская "Невского железодельного, механического и корабельного завода" ("Невского железопрокатного завода" П.Ф. Семяникова и В.А. Полетики)», расположенного по адресу: Санкт-Петербург, пр. Обуховской Обороны, д. 38, часть литеры В (В4, В6), помещения 1-Н (28, 30 - 41, 43 - 55), 5-Н (29, 30), 6-Н (1, 2), 7-Н (1 - 17), выявленного объекта культурного наследия «Комплекс построек "Невского железодельного, механического и корабельного завода" ("Невского железопрокатного завода" П.Ф. Семяникова и В.А. Полетики)», расположенного по адресу: Санкт-Петербург, Обуховской Обороны пр., 51, литеры АФ, Л, объекта культурного наследия регионального значения «Памятник В.И. Ленину», расположенного по адресу: Санкт-Петербург, Обуховской Обороны пр., 51, и выявленного объекта культурного наследия «Особняк», расположенного по адресу: Санкт-Петербург, Обуховской Обороны пр., 59 при проведении земляных, мелиоративных и (или) хозяйственных работ, предусмотренных статьей 25 Лесного кодекса Российской Федерации работ по использованию лесов и иных работ на земельном участке, непосредственно связанном с земельными участками в границах территории объектов культурного наследия (пп. «ж» п. 11(1) Положения о государственной историко-культурной экспертизе, утвержденного Постановлением Правительства РФ от 15 июля 2009 года № 569) – «Меры по обеспечению сохранности объекта культурного наследия регионального значения «Провиантский склад ("Провиантский магазейн") на Рожке с домом смотрителя и прилегающей территорией», расположенного по адресу: Санкт-Петербург, Обуховской Обороны пр., 26, 28, объекта культурного наследия регионального значения «Прокатная и сталелитейная мастерская "Невского железодельного, механического и корабельного завода" ("Невского железопрокатного завода" П.Ф. Семяникова и В.А. Полетики)», расположенного по адресу: Санкт-Петербург, пр. Обуховской Обороны, д. 38, часть литеры В (В4, В6), помещения 1-Н (28, 30 - 41, 43 - 55), 5-Н (29, 30), 6-Н (1, 2), 7-Н (1 - 17), выявленного объекта культурного наследия «Комплекс построек "Невского железодельного, механического и корабельного завода" ("Невского железопрокатного завода" П.Ф. Семяникова и В.А. Полетики)», расположенного по адресу: Санкт-Петербург, Обуховской Обороны пр., 51, литеры АФ, Л, объекта культурного наследия регионального значения «Памятник В.И. Ленину», расположенного по адресу: Санкт-Петербург, Обуховской Обороны пр., 51, и выявленного объекта культурного наследия «Особняк», расположенного по адресу: Санкт-Петербург, Обуховской Обороны пр., 59, при реализации проектного решения по объекту «Газопровод среднего давления для связи с газопроводами по пр. Обуховской Обороны и ул. Книпович 2 этап. Газопровод по пр. Обуховской Обороны от д. 26 до Общественного пер.», шифр: 78-10-2476-ОСОКН, ООО «ЦИИВС», 2022 г.

Копия Приказа Министерства культуры Российской Федерации от 10.11.2017 №122082-р «О регистрации объекта культурного наследия регионального значения «Провиантский склад («Провиантский магазейн») на Рожке с домом смотрителя и прилегающей территорией», 1819–1821 гг., 1835 г. (г. Санкт-Петербург) в едином государственном реестре объектов культурного наследия (памятников истории и культуры) народов Российской Федерации»



МИНИСТЕРСТВО КУЛЬТУРЫ
РОССИЙСКОЙ ФЕДЕРАЦИИ

ПРИКАЗ

10 ноября 2017 г.

Москва

№ 122082-р

О регистрации объекта культурного наследия регионального значения «Провиантский склад («Провиантский магазейн») на Рожке с домом смотрителя и прилегающей территорией», 1819–1821 гг., 1835 г. (г. Санкт-Петербург) в едином государственном реестре объектов культурного наследия (памятников истории и культуры) народов Российской Федерации

Руководствуясь Федеральным законом от 25 июня 2002 г. № 73-ФЗ «Об объектах культурного наследия (памятниках истории и культуры) народов Российской Федерации», пунктом 5.4.3 Положения о Министерстве культуры Российской Федерации, утвержденного постановлением Правительства Российской Федерации от 20 июля 2011 г. № 590, и Положением о едином государственном реестре объектов культурного наследия (памятников истории и культуры) народов Российской Федерации, утвержденным приказом Минкультуры России от 3 октября 2011 г. № 954, п р и к а з ы в а ю :

1. Зарегистрировать объект культурного наследия регионального значения «Провиантский склад («Провиантский магазейн») на Рожке с домом смотрителя и прилегающей территорией», 1819–1821 гг., 1835 г. (далее – ансамбль), расположенный по адресу (местонахождение): Санкт–Петербург, Обуховской обороны пр., 26, 28, в едином государственном реестре объектов культурного наследия (памятников истории и культуры) народов Российской Федерации и присвоить ему регистрационный номер **781721205630005**.

2. Департаменту государственной охраны культурного наследия (В.А.Цветнову) обеспечить внесение соответствующих сведений об ансамбле в единый государственный реестр объектов культурного наследия (памятников истории и культуры) народов Российской Федерации и их опубликование.

2

3. Контроль за исполнением настоящего приказа оставляю за собой.

Заместитель Министра

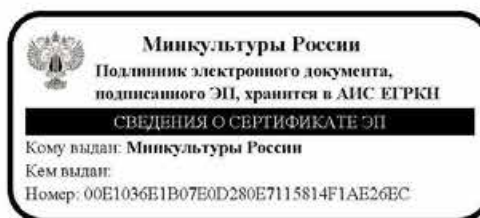

О.В.РЫЖКОВ

ПРИЛОЖЕНИЕ 21

к Акту

по результатам ГОСУДАРСТВЕННОЙ ИСТОРИКО-КУЛЬТУРНОЙ ЭКСПЕРТИЗЫ

документации, обосновывающей меры по обеспечению сохранности объекта культурного наследия регионального значения «Провиантский склад ("Провиантский магазин") на Рожке с домом смотрителя и прилегающей территорией», расположенного по адресу: Санкт-Петербург, Обуховской Обороны пр., 26, 28, объекта культурного наследия регионального значения «Прокатная и сталелитейная мастерская "Невского железодельного, механического и корабельного завода" ("Невского железопрокатного завода" П.Ф. Семяникова и В.А. Полетики)», расположенного по адресу: Санкт-Петербург, пр. Обуховской Обороны, д. 38, часть литеры В (В4, В6), помещения 1-Н (28, 30 - 41, 43 - 55), 5-Н (29, 30), 6-Н (1, 2), 7-Н (1 - 17), выявленного объекта культурного наследия «Комплекс построек "Невского железодельного, механического и корабельного завода" ("Невского железопрокатного завода" П.Ф. Семяникова и В.А. Полетики)», расположенного по адресу: Санкт-Петербург, Обуховской Обороны пр., 51, литеры АФ, Л, объекта культурного наследия регионального значения «Памятник В.И. Ленину», расположенного по адресу: Санкт-Петербург, Обуховской Обороны пр., 51, и выявленного объекта культурного наследия «Особняк», расположенного по адресу: Санкт-Петербург, Обуховской Обороны пр., 59 при проведении земляных, мелиоративных и (или) хозяйственных работ, предусмотренных статьей 25 Лесного кодекса Российской Федерации работ по использованию лесов и иных работ на земельном участке, непосредственно связанном с земельными участками в границах территории объектов культурного наследия (пп. «ж» п. 11(1) Положения о государственной историко-культурной экспертизе, утвержденного Постановлением Правительства РФ от 15 июля 2009 года № 569) – «Меры по обеспечению сохранности объекта культурного наследия регионального значения «Провиантский склад ("Провиантский магазин") на Рожке с домом смотрителя и прилегающей территорией», расположенного по адресу: Санкт-Петербург, Обуховской Обороны пр., 26, 28, объекта культурного наследия регионального значения «Прокатная и сталелитейная мастерская "Невского железодельного, механического и корабельного завода" ("Невского железопрокатного завода" П.Ф. Семяникова и В.А. Полетики)», расположенного по адресу: Санкт-Петербург, пр. Обуховской Обороны, д. 38, часть литеры В (В4, В6), помещения 1-Н (28, 30 - 41, 43 - 55), 5-Н (29, 30), 6-Н (1, 2), 7-Н (1 - 17), выявленного объекта культурного наследия «Комплекс построек "Невского железодельного, механического и корабельного завода" ("Невского железопрокатного завода" П.Ф. Семяникова и В.А. Полетики)», расположенного по адресу: Санкт-Петербург, Обуховской Обороны пр., 51, литеры АФ, Л, объекта культурного наследия регионального значения «Памятник В.И. Ленину», расположенного по адресу: Санкт-Петербург, Обуховской Обороны пр., 51, и выявленного объекта культурного наследия «Особняк», расположенного по адресу: Санкт-Петербург, Обуховской Обороны пр., 59, при реализации проектного решения по объекту «Газопровод среднего давления для связи с газопроводами по пр. Обуховской Обороны и ул. Книпович 2 этап. Газопровод по пр. Обуховской Обороны от д. 26 до Общественного пер.», шифр: 78-10-2476-ОСОКН, ООО «ЦИИВС», 2022 г.

Копия Приказа Министерства культуры Российской Федерации от 15.11.2017 №122992-р «О регистрации объекта культурного наследия регионального значения «Здание склада», 1819–1821 гг., входящего в состав объекта культурного наследия регионального значения «Провиантский склад («Провиантский магазин») на Рожке с домом смотрителя и прилегающей территорией», 1819–1821 гг., 1835 г. (г. Санкт-Петербург), в едином государственном реестре объектов культурного наследия (памятников истории и культуры) народов Российской Федерации»



МИНИСТЕРСТВО КУЛЬТУРЫ
РОССИЙСКОЙ ФЕДЕРАЦИИ

ПРИКАЗ

15 ноября 2017 г.

Москва

№ 122992-р

О регистрации объекта культурного наследия регионального значения «Здание склада», 1819–1821 гг., входящего в состав объекта культурного наследия регионального значения «Провиантский склад («Провиантский магазейн») на Рожке с домом смотрителя и прилегающей территорией», 1819–1821 гг., 1835 г. (г. Санкт-Петербург), в едином государственном реестре объектов культурного наследия (памятников истории и культуры) народов Российской Федерации

Руководствуясь Федеральным законом от 25 июня 2002 г. № 73-ФЗ «Об объектах культурного наследия (памятниках истории и культуры) народов Российской Федерации», пунктом 5.4.3 Положения о Министерстве культуры Российской Федерации, утвержденного постановлением Правительства Российской Федерации от 20 июля 2011 г. № 590, и Положением о едином государственном реестре объектов культурного наследия (памятников истории и культуры) народов Российской Федерации, утвержденным приказом Минкультуры России от 3 октября 2011 г. № 954, п р и к а з ы в а ю :

1. Зарегистрировать объект культурного наследия регионального значения «Здание склада», 1819–1821 гг. (далее – памятник), расположенный по адресу (местонахождение): Санкт-Петербург, Обуховской обороны пр., 28, входящий в состав объекта культурного наследия регионального значения «Провиантский склад («Провиантский магазейн») на Рожке с домом смотрителя и прилегающей территорией», 1819–1821 гг., 1835 г., в едином государственном реестре объектов культурного наследия (памятников истории и культуры) народов Российской Федерации и присвоить ему регистрационный номер **781711205630015**.

2. Департаменту государственной охраны культурного наследия (В.А.Цветнову) обеспечить внесение соответствующих сведений о памятнике в единый государственный реестр объектов культурного наследия (памятников

2

истории и культуры) народов Российской Федерации и их опубликование.

3. Контроль за исполнением настоящего приказа оставляю за собой.

Заместитель Министра



О.В.РЫЖКОВ

ПРИЛОЖЕНИЕ 22

к Акту

по результатам ГОСУДАРСТВЕННОЙ ИСТОРИКО-КУЛЬТУРНОЙ ЭКСПЕРТИЗЫ

документации, обосновывающей меры по обеспечению сохранности объекта культурного наследия регионального значения «Провиантский склад ("Провиантский магазейн") на Рожке с домом смотрителя и прилегающей территорией», расположенного по адресу: Санкт-Петербург, Обуховской Обороны пр., 26, 28, объекта культурного наследия регионального значения «Прокатная и сталелитейная мастерская "Невского железодельного, механического и корабельного завода" ("Невского железопрокатного завода" П.Ф. Семяникова и В.А. Полетики)», расположенного по адресу: Санкт-Петербург, пр. Обуховской Обороны, д. 38, часть литеры В (В4, В6), помещения 1-Н (28, 30 - 41, 43 - 55), 5-Н (29, 30), 6-Н (1, 2), 7-Н (1 - 17), выявленного объекта культурного наследия «Комплекс построек "Невского железодельного, механического и корабельного завода" ("Невского железопрокатного завода" П.Ф. Семяникова и В.А. Полетики)», расположенного по адресу: Санкт-Петербург, Обуховской Обороны пр., 51, литеры АФ, Л, объекта культурного наследия регионального значения «Памятник В.И. Ленину», расположенного по адресу: Санкт-Петербург, Обуховской Обороны пр., 51, и выявленного объекта культурного наследия «Особняк», расположенного по адресу: Санкт-Петербург, Обуховской Обороны пр., 59 при проведении земляных, мелиоративных и (или) хозяйственных работ, предусмотренных статьей 25 Лесного кодекса Российской Федерации работ по использованию лесов и иных работ на земельном участке, непосредственно связанном с земельными участками в границах территории объектов культурного наследия (пп. «ж» п. 11(1) Положения о государственной историко-культурной экспертизе, утвержденного Постановлением Правительства РФ от 15 июля 2009 года № 569) – «Меры по обеспечению сохранности объекта культурного наследия регионального значения «Провиантский склад ("Провиантский магазейн") на Рожке с домом смотрителя и прилегающей территорией», расположенного по адресу: Санкт-Петербург, Обуховской Обороны пр., 26, 28, объекта культурного наследия регионального значения «Прокатная и сталелитейная мастерская "Невского железодельного, механического и корабельного завода" ("Невского железопрокатного завода" П.Ф. Семяникова и В.А. Полетики)», расположенного по адресу: Санкт-Петербург, пр. Обуховской Обороны, д. 38, часть литеры В (В4, В6), помещения 1-Н (28, 30 - 41, 43 - 55), 5-Н (29, 30), 6-Н (1, 2), 7-Н (1 - 17), выявленного объекта культурного наследия «Комплекс построек "Невского железодельного, механического и корабельного завода" ("Невского железопрокатного завода" П.Ф. Семяникова и В.А. Полетики)», расположенного по адресу: Санкт-Петербург, Обуховской Обороны пр., 51, литеры АФ, Л, объекта культурного наследия регионального значения «Памятник В.И. Ленину», расположенного по адресу: Санкт-Петербург, Обуховской Обороны пр., 51, и выявленного объекта культурного наследия «Особняк», расположенного по адресу: Санкт-Петербург, Обуховской Обороны пр., 59, при реализации проектного решения по объекту «Газопровод среднего давления для связи с газопроводами по пр. Обуховской Обороны и ул. Книпович 2 этап. Газопровод по пр. Обуховской Обороны от д. 26 до Общественного пер.», шифр: 78-10-2476-ОСОКН, ООО «ЦИИВС», 2022 г.

Копия Приказа Министерства культуры Российской Федерации от 15.11.2017 №122995-р «О регистрации объекта культурного наследия регионального значения «Дом смотрителя», 1835 г., входящего в состав объекта культурного наследия регионального значения «Провиантский склад («Провиантский магазейн») на Рожке с домом смотрителя и прилегающей территорией», 1819–1821 гг., 1835 г. (г. Санкт-Петербург), в едином государственном реестре объектов культурного наследия (памятников истории и культуры) народов Российской Федерации»



МИНИСТЕРСТВО КУЛЬТУРЫ
РОССИЙСКОЙ ФЕДЕРАЦИИ

ПРИКАЗ

15 ноября 2017 г.

Москва

№ 122995-р

О регистрации объекта культурного наследия регионального значения «Дом смотрителя», 1835 г., входящего в состав объекта культурного наследия регионального значения «Провиантский склад («Провиантский магазин») на Рожке с домом смотрителя и прилегающей территорией», 1819–1821 гг., 1835 г. (г. Санкт-Петербург), в едином государственном реестре объектов культурного наследия (памятников истории и культуры) народов Российской Федерации

Руководствуясь Федеральным законом от 25 июня 2002 г. № 73-ФЗ «Об объектах культурного наследия (памятниках истории и культуры) народов Российской Федерации», пунктом 5.4.3 Положения о Министерстве культуры Российской Федерации, утвержденного постановлением Правительства Российской Федерации от 20 июля 2011 г. № 590, и Положением о едином государственном реестре объектов культурного наследия (памятников истории и культуры) народов Российской Федерации, утвержденным приказом Минкультуры России от 3 октября 2011 г. № 954, п р и к а з ы в а ю :

1. Зарегистрировать объект культурного наследия регионального значения «Дом смотрителя», 1835 г. (далее – памятник), расположенный по адресу (местонахождение): Санкт-Петербург, Обуховской обороны пр., 26, входящий в состав объекта культурного наследия регионального значения «Провиантский склад («Провиантский магазин») на Рожке с домом смотрителя и прилегающей территорией», 1819–1821 гг., 1835 г., в едином государственном реестре объектов культурного наследия (памятников истории и культуры) народов Российской Федерации и присвоить ему регистрационный номер **781711205630025**.

2. Департаменту государственной охраны культурного наследия (В.А.Цветнову) обеспечить внесение соответствующих сведений о памятнике в единый государственный реестр объектов культурного наследия (памятников

2

истории и культуры) народов Российской Федерации и их опубликование.

3. Контроль за исполнением настоящего приказа оставляю за собой.

Заместитель Министра

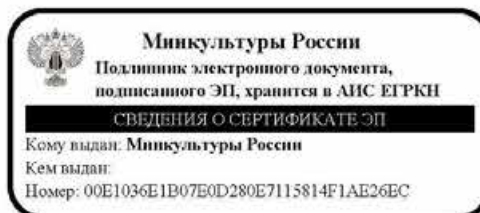

О.В.РЫЖКОВ

ПРИЛОЖЕНИЕ 23

к Акту

по результатам ГОСУДАРСТВЕННОЙ ИСТОРИКО-КУЛЬТУРНОЙ ЭКСПЕРТИЗЫ документации, обосновывающей меры по обеспечению сохранности объекта культурного наследия регионального значения «Провиантский склад ("Провиантский магазин") на Рожке с домом смотрителя и прилегающей территорией», расположенного по адресу: Санкт-Петербург, Обуховской Обороны пр., 26, 28, объекта культурного наследия регионального значения «Прокатная и сталелитейная мастерская "Невского железодельного, механического и корабельного завода" ("Невского железопрокатного завода" П.Ф. Семяникова и В.А. Полетики)», расположенного по адресу: Санкт-Петербург, пр. Обуховской Обороны, д. 38, часть литеры В (В4, В6), помещения 1-Н (28, 30 - 41, 43 - 55), 5-Н (29, 30), 6-Н (1, 2), 7-Н (1 - 17), выявленного объекта культурного наследия «Комплекс построек "Невского железодельного, механического и корабельного завода" ("Невского железопрокатного завода" П.Ф. Семяникова и В.А. Полетики)», расположенного по адресу: Санкт-Петербург, Обуховской Обороны пр., 51, литеры АФ, Л, объекта культурного наследия регионального значения «Памятник В.И. Ленину», расположенного по адресу: Санкт-Петербург, Обуховской Обороны пр., 51, и выявленного объекта культурного наследия «Особняк», расположенного по адресу: Санкт-Петербург, Обуховской Обороны пр., 59 при проведении земляных, мелиоративных и (или) хозяйственных работ, предусмотренных статьей 25 Лесного кодекса Российской Федерации работ по использованию лесов и иных работ на земельном участке, непосредственно связанном с земельными участками в границах территории объектов культурного наследия (пп. «ж» п. 11(1) Положения о государственной историко-культурной экспертизе, утвержденного Постановлением Правительства РФ от 15 июля 2009 года № 569) – «Меры по обеспечению сохранности объекта культурного наследия регионального значения «Провиантский склад ("Провиантский магазин") на Рожке с домом смотрителя и прилегающей территорией», расположенного по адресу: Санкт-Петербург, Обуховской Обороны пр., 26, 28, объекта культурного наследия регионального значения «Прокатная и сталелитейная мастерская "Невского железодельного, механического и корабельного завода" ("Невского железопрокатного завода" П.Ф. Семяникова и В.А. Полетики)», расположенного по адресу: Санкт-Петербург, пр. Обуховской Обороны, д. 38, часть литеры В (В4, В6), помещения 1-Н (28, 30 - 41, 43 - 55), 5-Н (29, 30), 6-Н (1, 2), 7-Н (1 - 17), выявленного объекта культурного наследия «Комплекс построек "Невского железодельного, механического и корабельного завода" ("Невского железопрокатного завода" П.Ф. Семяникова и В.А. Полетики)», расположенного по адресу: Санкт-Петербург, Обуховской Обороны пр., 51, литеры АФ, Л, объекта культурного наследия регионального значения «Памятник В.И. Ленину», расположенного по адресу: Санкт-Петербург, Обуховской Обороны пр., 51, и выявленного объекта культурного наследия «Особняк», расположенного по адресу: Санкт-Петербург, Обуховской Обороны пр., 59, при реализации проектного решения по объекту «Газопровод среднего давления для связи с газопроводами по пр. Обуховской Обороны и ул. Книпович 2 этап. Газопровод по пр. Обуховской Обороны от д. 26 до Общественного пер.», шифр: 78-10-2476-ОСОКН, ООО «ЦИИВС», 2022 г.

Копия Приказа Министерства культуры Российской Федерации от 10.11.2017 №122526-р «О регистрации объекта культурного наследия регионального значения «Памятник В.И. Ленину», 1926 г. (г. Санкт-Петербург) в едином государственном реестре объектов культурного наследия (памятников истории и культуры) народов Российской Федерации»



МИНИСТЕРСТВО КУЛЬТУРЫ
РОССИЙСКОЙ ФЕДЕРАЦИИ

ПРИКАЗ

10 ноября 2017 г.

Москва

№ 122526-р

**О регистрации объекта культурного наследия регионального значения
«Памятник В.И. Ленину», 1926 г. (г. Санкт-Петербург) в едином
государственном реестре объектов культурного наследия (памятников
истории и культуры) народов Российской Федерации**

Руководствуясь Федеральным законом от 25 июня 2002 г. № 73-ФЗ «Об объектах культурного наследия (памятниках истории и культуры) народов Российской Федерации», пунктом 5.4.3 Положения о Министерстве культуры Российской Федерации, утвержденного постановлением Правительства Российской Федерации от 20 июля 2011 г. № 590, и Положением о едином государственном реестре объектов культурного наследия (памятников истории и культуры) народов Российской Федерации, утвержденным приказом Минкультуры России от 3 октября 2011 г. № 954, **п р и к а з ы в а ю :**

1. Зарегистрировать объект культурного наследия регионального значения «Памятник В.И. Ленину», 1926 г. (далее – памятник), расположенный по адресу (местонахождение): Санкт–Петербург, проспект Обуховской обороны, в едином государственном реестре объектов культурного наследия (памятников истории и культуры) народов Российской Федерации и присвоить ему регистрационный номер **781711204680005**.

2. Департаменту государственной охраны культурного наследия (В.А.Цветнову) обеспечить внесение соответствующих сведений о памятнике в единый государственный реестр объектов культурного наследия (памятников истории и культуры) народов Российской Федерации и их опубликование.

2

3. Контроль за исполнением настоящего приказа оставляю за собой.

Заместитель Министра

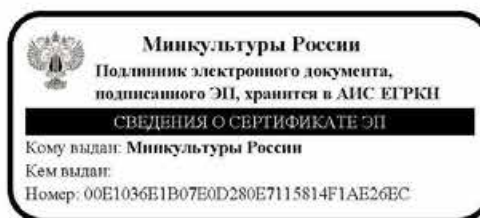

О.В.РЫЖКОВ

ПРИЛОЖЕНИЕ 24

к Акту

по результатам ГОСУДАРСТВЕННОЙ ИСТОРИКО-КУЛЬТУРНОЙ ЭКСПЕРТИЗЫ документации, обосновывающей меры по обеспечению сохранности объекта культурного наследия регионального значения «Провиантский склад ("Провиантский магазин") на Рожке с домом смотрителя и прилегающей территорией», расположенного по адресу: Санкт-Петербург, Обуховской Обороны пр., 26, 28, объекта культурного наследия регионального значения «Прокатная и сталелитейная мастерская "Невского железодельного, механического и корабельного завода" ("Невского железопрокатного завода" П.Ф. Семяникова и В.А. Полетики)», расположенного по адресу: Санкт-Петербург, пр. Обуховской Обороны, д. 38, часть литеры В (В4, В6), помещения 1-Н (28, 30 - 41, 43 - 55), 5-Н (29, 30), 6-Н (1, 2), 7-Н (1 - 17), выявленного объекта культурного наследия «Комплекс построек "Невского железодельного, механического и корабельного завода" ("Невского железопрокатного завода" П.Ф. Семяникова и В.А. Полетики)», расположенного по адресу: Санкт-Петербург, Обуховской Обороны пр., 51, литеры АФ, Л, объекта культурного наследия регионального значения «Памятник В.И. Ленину», расположенного по адресу: Санкт-Петербург, Обуховской Обороны пр., 51, и выявленного объекта культурного наследия «Особняк», расположенного по адресу: Санкт-Петербург, Обуховской Обороны пр., 59 при проведении земляных, мелиоративных и (или) хозяйственных работ, предусмотренных статьей 25 Лесного кодекса Российской Федерации работ по использованию лесов и иных работ на земельном участке, непосредственно связанном с земельными участками в границах территории объектов культурного наследия (пп. «ж» п. 11(1) Положения о государственной историко-культурной экспертизе, утвержденного Постановлением Правительства РФ от 15 июля 2009 года № 569) – «Меры по обеспечению сохранности объекта культурного наследия регионального значения «Провиантский склад ("Провиантский магазин") на Рожке с домом смотрителя и прилегающей территорией», расположенного по адресу: Санкт-Петербург, Обуховской Обороны пр., 26, 28, объекта культурного наследия регионального значения «Прокатная и сталелитейная мастерская "Невского железодельного, механического и корабельного завода" ("Невского железопрокатного завода" П.Ф. Семяникова и В.А. Полетики)», расположенного по адресу: Санкт-Петербург, пр. Обуховской Обороны, д. 38, часть литеры В (В4, В6), помещения 1-Н (28, 30 - 41, 43 - 55), 5-Н (29, 30), 6-Н (1, 2), 7-Н (1 - 17), выявленного объекта культурного наследия «Комплекс построек "Невского железодельного, механического и корабельного завода" ("Невского железопрокатного завода" П.Ф. Семяникова и В.А. Полетики)», расположенного по адресу: Санкт-Петербург, Обуховской Обороны пр., 51, литеры АФ, Л, объекта культурного наследия регионального значения «Памятник В.И. Ленину», расположенного по адресу: Санкт-Петербург, Обуховской Обороны пр., 51, и выявленного объекта культурного наследия «Особняк», расположенного по адресу: Санкт-Петербург, Обуховской Обороны пр., 59, при реализации проектного решения по объекту «Газопровод среднего давления для связи с газопроводами по пр. Обуховской Обороны и ул. Книпович 2 этап. Газопровод по пр. Обуховской Обороны от д. 26 до Общественного пер.», шифр: 78-10-2476-ОСОКН, ООО «ЦИИВС», 2022 г.

Копия Паспорта объекта культурного наследия регионального значения «Здание склада» от 11.03.2022

Утверждено
приказом Министерства культуры
Российской Федерации
от 2 июля 2015 г. № 1906

Экземпляр № 1

781711205630015

Регистрационный номер объекта культурного
наследия в едином государственном реестре
объектов культурного наследия (памятников
истории и культуры) народов Российской Федерации

ПАСПОРТ ОБЪЕКТА КУЛЬТУРНОГО НАСЛЕДИЯ

Фотографическое изображение объекта культурного наследия,
за исключением отдельных объектов археологического наследия,
фотографическое изображение которых вносится на основании решения
соответствующего органа охраны объектов культурного наследия



08.07.2018
Дата съемки (число, месяц, год)

1. Сведения о наименовании объекта культурного наследия

Здание склада

2. Сведения о времени возникновения или дате создания объекта культурного наследия, датах основных изменений (перестроек) данного объекта и (или) датах связанных с ним исторических событий

1819-1821 гг.

3. Сведения о категории историко-культурного значения объекта культурного наследия

Федерального значения	Регионального значения	Местного (муниципального значения)
	+	

4. Сведения о виде объекта культурного наследия

Памятник	Ансамбль	Достопримечательное место
+		

5. Номер и дата принятия органом государственной власти решения о включении объекта культурного наследия в единый государственный реестр объектов культурного наследия (памятников истории и культуры) народов Российской Федерации

- решение малого Совета Санкт-Петербургского городского Совета народных депутатов "Об объявлении памятниками истории и культуры объектов градостроительства и архитектуры Санкт-Петербурга" № 327 от 07.09.1993 г.

6. Сведения о местонахождении объекта культурного наследия (адрес объекта или при его отсутствии описание местоположения объекта)

Санкт-Петербург, Обуховской обороны пр., 28

7. Сведения о границах территории объекта культурного наследия, включенного в единый государственный реестр объектов культурного наследия (памятников истории и культуры) народов Российской Федерации

- план границ территории от 29.08.2011 г.

8. Описание предмета охраны объекта культурного наследия

Объемно-пространственное и планировочное решение: исторические габариты, местоположение и конфигурация прямоугольного в плане здания с двумя парами ризалитов по юго-западному и северо-восточному фасадам и открытым аттиком на юго-западном фасаде; конфигурация (вальмовая), материал кровли (металл) и габариты крыши; исторические трубы - местоположение, габариты, конфигурация, материал (кирпич); Конструктивная система: исторические наружные капитальные стены; Объемно- планировочное решение: историческое объемно-планировочное решение в габаритах капитальных стен; Архитектурно-художественное решение фасадов: архитектурно-художественное решение фасадов в стиле классицизм*; материал и характер отделки фасадной поверхности –штукатурка, частичная обработка рустом; исторические полуциркульные ложные арки, профилированные тяги, замковые камни, прямоугольные ниши, штукатурные архивольты; цоколь, облицованный известняком; *-первоначальный облик (осуществленный по проекту В.П. Стасова) искажен в результате капитальной перестройки 1933 г.

- Распоряжение КГИОП "Об утверждении предмета охраны объекта культурного наследия регионального значения "Здание склада" № 60-р от 20.02.2018 г.

9. Сведения о наличии зон охраны данного объекта культурного наследия с указанием номера и даты принятия органом государственной власти акта об утверждении указанных зон либо информация о расположении данного объекта культурного наследия в границах зон охраны иного объекта культурного наследия

- закон Санкт-Петербурга «О границах объединенных зон охраны объектов культурного наследия, расположенных на территории Санкт-Петербурга, режимах использования земель и требованиях к градостроительным регламентам в границах указанных зон» № 820-7 от 19.01.2009 г.

Всего в паспорте листов

3

Уполномоченное должностное лицо органа охраны объектов культурного наследия

Заместитель председателя КГИОП		Аганова Галина Рэмовна
должность	подпись	инициалы, фамилия



11 . 03 . 2022

Дата оформления паспорта
(число, месяц, год)

В настоящем документе прошито
и скреплено печатью

3 (три) листа(ов)

Иванов С.М.



С.Е. Сивков Д.С.

ПРИЛОЖЕНИЕ 25

к Акту

по результатам ГОСУДАРСТВЕННОЙ ИСТОРИКО-КУЛЬТУРНОЙ ЭКСПЕРТИЗЫ документации, обосновывающей меры по обеспечению сохранности объекта культурного наследия регионального значения «Провиантский склад ("Провиантский магазин") на Рожке с домом смотрителя и прилегающей территорией», расположенного по адресу: Санкт-Петербург, Обуховской Обороны пр., 26, 28, объекта культурного наследия регионального значения «Прокатная и сталелитейная мастерская "Невского железодельного, механического и корабельного завода" ("Невского железопрокатного завода" П.Ф. Семяникова и В.А. Полетики)», расположенного по адресу: Санкт-Петербург, пр. Обуховской Обороны, д. 38, часть литеры В (В4, В6), помещения 1-Н (28, 30 - 41, 43 - 55), 5-Н (29, 30), 6-Н (1, 2), 7-Н (1 - 17), выявленного объекта культурного наследия «Комплекс построек "Невского железодельного, механического и корабельного завода" ("Невского железопрокатного завода" П.Ф. Семяникова и В.А. Полетики)», расположенного по адресу: Санкт-Петербург, Обуховской Обороны пр., 51, литеры АФ, Л, объекта культурного наследия регионального значения «Памятник В.И. Ленину», расположенного по адресу: Санкт-Петербург, Обуховской Обороны пр., 51, и выявленного объекта культурного наследия «Особняк», расположенного по адресу: Санкт-Петербург, Обуховской Обороны пр., 59 при проведении земляных, мелиоративных и (или) хозяйственных работ, предусмотренных статьей 25 Лесного кодекса Российской Федерации работ по использованию лесов и иных работ на земельном участке, непосредственно связанном с земельными участками в границах территории объектов культурного наследия (пп. «ж» п. 11(1) Положения о государственной историко-культурной экспертизе, утвержденного Постановлением Правительства РФ от 15 июля 2009 года № 569) – «Меры по обеспечению сохранности объекта культурного наследия регионального значения «Провиантский склад ("Провиантский магазин") на Рожке с домом смотрителя и прилегающей территорией», расположенного по адресу: Санкт-Петербург, Обуховской Обороны пр., 26, 28, объекта культурного наследия регионального значения «Прокатная и сталелитейная мастерская "Невского железодельного, механического и корабельного завода" ("Невского железопрокатного завода" П.Ф. Семяникова и В.А. Полетики)», расположенного по адресу: Санкт-Петербург, пр. Обуховской Обороны, д. 38, часть литеры В (В4, В6), помещения 1-Н (28, 30 - 41, 43 - 55), 5-Н (29, 30), 6-Н (1, 2), 7-Н (1 - 17), выявленного объекта культурного наследия «Комплекс построек "Невского железодельного, механического и корабельного завода" ("Невского железопрокатного завода" П.Ф. Семяникова и В.А. Полетики)», расположенного по адресу: Санкт-Петербург, Обуховской Обороны пр., 51, литеры АФ, Л, объекта культурного наследия регионального значения «Памятник В.И. Ленину», расположенного по адресу: Санкт-Петербург, Обуховской Обороны пр., 51, и выявленного объекта культурного наследия «Особняк», расположенного по адресу: Санкт-Петербург, Обуховской Обороны пр., 59, при реализации проектного решения по объекту «Газопровод среднего давления для связи с газопроводами по пр. Обуховской Обороны и ул. Книпович 2 этап. Газопровод по пр. Обуховской Обороны от д. 26 до Общественного пер.», шифр: 78-10-2476-ОСОКН, ООО «ЦИИВС», 2022 г.

**Копия Паспорта объекта культурного наследия регионального значения «Дом
смотрителя» от 11.03.2022**

Утверждено
приказом Министерства культуры
Российской Федерации
от 2 июля 2015 г. № 1906

Экземпляр № 1

781711205630025

Регистрационный номер объекта культурного
наследия в едином государственном реестре
объектов культурного наследия (памятников
истории и культуры) народов Российской Федерации

ПАСПОРТ ОБЪЕКТА КУЛЬТУРНОГО НАСЛЕДИЯ

Фотографическое изображение объекта культурного наследия,
за исключением отдельных объектов археологического наследия,
фотографическое изображение которых вносится на основании решения
соответствующего органа охраны объектов культурного наследия



08.07.2017
Дата съемки (число, месяц, год)

1. Сведения о наименовании объекта культурного наследия

Дом зрителя

2. Сведения о времени возникновения или дате создания объекта культурного наследия, датах основных изменений (перестроек) данного объекта и (или) датах связанных с ним исторических событий

1835 г.

3. Сведения о категории историко-культурного значения объекта культурного наследия

Федерального значения	Регионального значения	Местного (муниципального значения)
	+	

4. Сведения о виде объекта культурного наследия

Памятник	Ансамбль	Достопримечательное место
+		

5. Номер и дата принятия органом государственной власти решения о включении объекта культурного наследия в единый государственный реестр объектов культурного наследия (памятников истории и культуры) народов Российской Федерации

- решение малого Совета Санкт-Петербургского городского Совета народных депутатов "Об объявлении памятниками истории и культуры объектов градостроительства и архитектуры Санкт-Петербурга" № 327 от 07.09.1993 г.

6. Сведения о местонахождении объекта культурного наследия (адрес объекта или при его отсутствии описание местоположения объекта)

Санкт-Петербург, Обуховской обороны пр., 26

7. Сведения о границах территории объекта культурного наследия, включенного в единый государственный реестр объектов культурного наследия (памятников истории и культуры) народов Российской Федерации

- план границ территории от 27.07.2005 г.

8. Описание предмета охраны объекта культурного наследия

- распоряжение КГИОП № 10-520 от 29.08.2011 г.

9. Сведения о наличии зон охраны данного объекта культурного наследия с указанием номера и даты принятия органом государственной власти акта об утверждении указанных зон либо информация о расположении данного объекта культурного наследия в границах зон охраны иного объекта культурного наследия

- закон Санкт-Петербурга «О границах зон охраны объектов культурного наследия на территории Санкт-Петербурга и режимах использования земель в границах указанных зон и о внесении изменений в Закон Санкт-Петербурга "О Генеральном плане Санкт-Петербурга и границах зон охраны объектов культурного наследия на территории Санкт-Петербурга"» № 820-7 от 24.12.2008 г.

Всего в паспорте листов

3

Уполномоченное должностное лицо органа охраны объектов культурного наследия

Заместитель председателя КГИОП		Аганова Галина Рэмовна
должность	подпись	инициалы, фамилия

11 . 08 . 2022

Дата оформления паспорта
(число, месяц, год)

В настоящем документе прошито
и скреплено печатью

3 (три) листа(ов)

Исполнитель А.П. Игумов

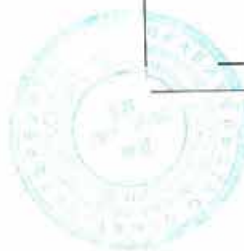

А.П. Игумов Д.С.

ПРИЛОЖЕНИЕ 26

к Акту

по результатам ГОСУДАРСТВЕННОЙ ИСТОРИКО-КУЛЬТУРНОЙ ЭКСПЕРТИЗЫ документации, обосновывающей меры по обеспечению сохранности объекта культурного наследия регионального значения «Провиантский склад ("Провиантский магазин") на Рожке с домом смотрителя и прилегающей территорией», расположенного по адресу: Санкт-Петербург, Обуховской Обороны пр., 26, 28, объекта культурного наследия регионального значения «Прокатная и сталелитейная мастерская "Невского железодельного, механического и корабельного завода" ("Невского железопрокатного завода" П.Ф. Семяникова и В.А. Полетики)», расположенного по адресу: Санкт-Петербург, пр. Обуховской Обороны, д. 38, часть литеры В (В4, В6), помещения 1-Н (28, 30 - 41, 43 - 55), 5-Н (29, 30), 6-Н (1, 2), 7-Н (1 - 17), выявленного объекта культурного наследия «Комплекс построек "Невского железодельного, механического и корабельного завода" ("Невского железопрокатного завода" П.Ф. Семяникова и В.А. Полетики)», расположенного по адресу: Санкт-Петербург, Обуховской Обороны пр., 51, литеры АФ, Л, объекта культурного наследия регионального значения «Памятник В.И. Ленину», расположенного по адресу: Санкт-Петербург, Обуховской Обороны пр., 51, и выявленного объекта культурного наследия «Особняк», расположенного по адресу: Санкт-Петербург, Обуховской Обороны пр., 59 при проведении земляных, мелиоративных и (или) хозяйственных работ, предусмотренных статьей 25 Лесного кодекса Российской Федерации работ по использованию лесов и иных работ на земельном участке, непосредственно связанном с земельными участками в границах территории объектов культурного наследия (пп. «ж» п. 11(1) Положения о государственной историко-культурной экспертизе, утвержденного Постановлением Правительства РФ от 15 июля 2009 года № 569) – «Меры по обеспечению сохранности объекта культурного наследия регионального значения «Провиантский склад ("Провиантский магазин") на Рожке с домом смотрителя и прилегающей территорией», расположенного по адресу: Санкт-Петербург, Обуховской Обороны пр., 26, 28, объекта культурного наследия регионального значения «Прокатная и сталелитейная мастерская "Невского железодельного, механического и корабельного завода" ("Невского железопрокатного завода" П.Ф. Семяникова и В.А. Полетики)», расположенного по адресу: Санкт-Петербург, пр. Обуховской Обороны, д. 38, часть литеры В (В4, В6), помещения 1-Н (28, 30 - 41, 43 - 55), 5-Н (29, 30), 6-Н (1, 2), 7-Н (1 - 17), выявленного объекта культурного наследия «Комплекс построек "Невского железодельного, механического и корабельного завода" ("Невского железопрокатного завода" П.Ф. Семяникова и В.А. Полетики)», расположенного по адресу: Санкт-Петербург, Обуховской Обороны пр., 51, литеры АФ, Л, объекта культурного наследия регионального значения «Памятник В.И. Ленину», расположенного по адресу: Санкт-Петербург, Обуховской Обороны пр., 51, и выявленного объекта культурного наследия «Особняк», расположенного по адресу: Санкт-Петербург, Обуховской Обороны пр., 59, при реализации проектного решения по объекту «Газопровод среднего давления для связи с газопроводами по пр. Обуховской Обороны и ул. Книпович 2 этап. Газопровод по пр. Обуховской Обороны от д. 26 до Общественного пер.», шифр: 78-10-2476-ОСОКН, ООО «ЦИИВС», 2022 г.

Копия Письма КГИОП от 23.12.2021 № 01-27-1740/21-0-1



ПРАВИТЕЛЬСТВО САНКТ-ПЕТЕРБУРГА
КОМИТЕТ ПО ГОСУДАРСТВЕННОМУ
КОНТРОЛЮ, ИСПОЛЬЗОВАНИЮ
И ОХРАНЕ ПАМЯТНИКОВ ИСТОРИИ
И КУЛЬТУРЫ
(КГИОП)

пл. Ломоносова, д. 1, Санкт-Петербург, 191023
Тел. (812) 315-43-03, (812) 571-64-31, Факс (812) 710-42-45
E-mail: kgiop@gov.spb.ru
https://www.gov.spb.ru, http://kgiop.ru

ООО «Петербурггаз»
№ 00516/22 от 19.01.2022
Канцелярия



ООО «Петербурггаз»

ул. Гороховая, д. 63/2, лит. А,
Санкт-Петербург, 190098

23 ДЕК 2021 № КГИОП СП6
На № КВ-9506/21 от 22.11.2021 № 01-27-1740/21-0-1
Вх. № 01-27-1740 от 24.11.2021 от 23.12.2021



Рассмотрев схему работ по объекту: «Газопровод среднего давления для связи с газопроводами по пр. Обуховской Обороны и ул. Книпович 2 этап. газопровод по пр. Обуховской Обороны от д. 26 до Общественного пер.» (шифр: 08СН-044/2-19-ПОС) в части необходимости разработки раздела мероприятий по сохранению объектов культурного наследия, КГИОП сообщает следующее.

Согласно предоставленной схеме работы будут осуществляться в непосредственной близости от следующих объектов культурного наследия (далее – ОКН):

– ОКН регионального значения «Провиантский склад ("Провиантский магазин") на Рожке с домом смотрителя и прилегающей территорией», расположенный по адресу: Санкт-Петербург, Обуховской Обороны пр., 26, 28;

– ОКН регионального значения «Прокатная и сталелитейная мастерская "Невского железодельного, механического и корабельного завода" ("Невского железопрокатного завода" П.Ф. Семянникова и В.А. Полетики)», расположенный по адресу: Санкт-Петербург, р. Обуховской Обороны, 38, часть литеры В (В4, В6), помещения 1-Н (28, 30-41, 43-55), 5-Н (29, 30), 6-Н (1, 2), 7-Н (1-17);

– выявленный ОКН «Комплекс построек "Невского железодельного, механического и корабельного завода" ("Невского железопрокатного завода" П.Ф. Семянникова и В.А. Полетики)», расположенный по адресу: Санкт-Петербург, Обуховской Обороны пр., 51, лит. АФ, Л;

– выявленный ОКН «Особняк», расположенный по адресу: Санкт-Петербург, Обуховской Обороны пр., 59;

– ОКН регионального значения «Памятник В.И. Ленину», расположенный по адресу: Санкт-Петербург, р. Обуховской Обороны, 51.

Для оценки предварительной зоны влияния необходимо уточнить расчеты на стр. 29 (31) данного тома. Согласно п. 6.4.6 СП 249 размер предварительной зоны влияния равный 2Нs применителен только для проходки локальных открытых выработок с применением ограждений, а также выработок с откосами из железобетонных конструкций. Учитывая перечисленные в данном проекте условия устройства выработки размер предварительной зоны влияния будет равным 4Нs (4Нs - при проходке протяженных открытых выработок (траншей) с применением ограждений из стальных соответственно (деревянных конструкций, траншей с откосами) конструкций).

Дополнительно сообщаем, что согласно требованиям ст. 30 Федерального Закона от 25.06.2002 № 73-ФЗ «Об объектах культурного наследия (памятниках истории и

культуры) народов Российской Федерации» (далее - Закон № 73-ФЗ) «документация или разделы документации, обосновывающие меры по обеспечению сохранности объекта культурного наследия на земельном участке, непосредственно связанном с земельным участком в границах территории объекта культурного наследия» является объектом государственной историко-культурной экспертизы.

Государственная историко-культурная экспертиза проводится в соответствии с требованиями постановления Правительства Российской Федерации от 15.07.2009 №569 «Об утверждении Положения о государственной историко-культурной экспертизе».

**Временно исполняющий
обязанности заместителя
председателя КГИОП**



Е.А. Козырева

Захаров П.А. 710-48-50
Дьяконов Н.П. 417-43-33

ПРИЛОЖЕНИЕ 27

к Акту

по результатам ГОСУДАРСТВЕННОЙ ИСТОРИКО-КУЛЬТУРНОЙ ЭКСПЕРТИЗЫ документации, обосновывающей меры по обеспечению сохранности объекта культурного наследия регионального значения «Провиантский склад ("Провиантский магазин") на Рожке с домом смотрителя и прилегающей территорией», расположенного по адресу: Санкт-Петербург, Обуховской Обороны пр., 26, 28, объекта культурного наследия регионального значения «Прокатная и сталелитейная мастерская "Невского железодельного, механического и корабельного завода" ("Невского железопрокатного завода" П.Ф. Семяникова и В.А. Полетики)», расположенного по адресу: Санкт-Петербург, пр. Обуховской Обороны, д. 38, часть литеры В (В4, В6), помещения 1-Н (28, 30 - 41, 43 - 55), 5-Н (29, 30), 6-Н (1, 2), 7-Н (1 - 17), выявленного объекта культурного наследия «Комплекс построек "Невского железодельного, механического и корабельного завода" ("Невского железопрокатного завода" П.Ф. Семяникова и В.А. Полетики)», расположенного по адресу: Санкт-Петербург, Обуховской Обороны пр., 51, литеры АФ, Л, объекта культурного наследия регионального значения «Памятник В.И. Ленину», расположенного по адресу: Санкт-Петербург, Обуховской Обороны пр., 51, и выявленного объекта культурного наследия «Особняк», расположенного по адресу: Санкт-Петербург, Обуховской Обороны пр., 59 при проведении земляных, мелиоративных и (или) хозяйственных работ, предусмотренных статьей 25 Лесного кодекса Российской Федерации работ по использованию лесов и иных работ на земельном участке, непосредственно связанном с земельными участками в границах территории объектов культурного наследия (пп. «ж» п. 11(1) Положения о государственной историко-культурной экспертизе, утвержденного Постановлением Правительства РФ от 15 июля 2009 года № 569) – «Меры по обеспечению сохранности объекта культурного наследия регионального значения «Провиантский склад ("Провиантский магазин") на Рожке с домом смотрителя и прилегающей территорией», расположенного по адресу: Санкт-Петербург, Обуховской Обороны пр., 26, 28, объекта культурного наследия регионального значения «Прокатная и сталелитейная мастерская "Невского железодельного, механического и корабельного завода" ("Невского железопрокатного завода" П.Ф. Семяникова и В.А. Полетики)», расположенного по адресу: Санкт-Петербург, пр. Обуховской Обороны, д. 38, часть литеры В (В4, В6), помещения 1-Н (28, 30 - 41, 43 - 55), 5-Н (29, 30), 6-Н (1, 2), 7-Н (1 - 17), выявленного объекта культурного наследия «Комплекс построек "Невского железодельного, механического и корабельного завода" ("Невского железопрокатного завода" П.Ф. Семяникова и В.А. Полетики)», расположенного по адресу: Санкт-Петербург, Обуховской Обороны пр., 51, литеры АФ, Л, объекта культурного наследия регионального значения «Памятник В.И. Ленину», расположенного по адресу: Санкт-Петербург, Обуховской Обороны пр., 51, и выявленного объекта культурного наследия «Особняк», расположенного по адресу: Санкт-Петербург, Обуховской Обороны пр., 59, при реализации проектного решения по объекту «Газопровод среднего давления для связи с газопроводами по пр. Обуховской Обороны и ул. Книпович 2 этап. Газопровод по пр. Обуховской Обороны от д. 26 до Общественного пер.», шифр: 78-10-2476-ОСОКН, ООО «ЦИИВС», 2022 г.

Копия Приказа от 25.12.2019 №2032 «Об аттестации экспертов по проведению государственной историко-культурной экспертизы»



МИНИСТЕРСТВО КУЛЬТУРЫ
РОССИЙСКОЙ ФЕДЕРАЦИИ

ПРИКАЗ

25 декабря 2019г.

Москва

№ 2032

**Об аттестации экспертов по проведению государственной
историко-культурной экспертизы**

В соответствии с Федеральным законом от 25 июня 2002 г. № 73-ФЗ «Об объектах культурного наследия (памятниках истории и культуры) народов Российской Федерации», пунктом 9 Положения о государственной историко-культурной экспертизе, утвержденного постановлением Правительства Российской Федерации от 15 июля 2009 г. № 569, Положением о порядке аттестации экспертов по проведению государственной историко-культурной экспертизы, утвержденным приказом Минкультуры России от 26 августа 2010 г. № 563 (в редакции приказа Минкультуры России от 17 октября 2011 г. № 1003), руководствуясь Положением об аттестационной комиссии Минкультуры России, утвержденным приказом Минкультуры России от 29 декабря 2011 г. № 1276, протоколом заседания аттестационной комиссии Минкультуры России от 28 ноября 2019 г., п р и к а з ы в а ю:

1. Аттестовать экспертов по проведению государственной историко-культурной экспертизы согласно приложению к настоящему приказу.

2

2. Департаменту государственной охраны культурного наследия (Р.А.Рыбало) обеспечить размещение информации об аттестованных экспертах на официальном сайте Минкультуры России в сети Интернет.

3. Контроль за исполнением настоящего приказа оставляю за собой.

Заместитель Министра



С.Г.Обрывалин

Приложение

Утверждено приказом
Министерства культуры
Российской Федерации

от «25» 12. 2019 г. № 2032

Аттестованные эксперты по проведению
государственной историко-культурной экспертизы

№ п/п	Фамилия, имя, отчество соискателя	Объекты экспертизы
1.	Аверьянова Александра Евгеньевна	- проектная документация на проведение работ по сохранению объектов культурного наследия.
2.	Агальцов Александр Геннадьевич	<ul style="list-style-type: none"> - выявленные объекты культурного наследия в целях обоснования целесообразности включения данных объектов в реестр; - документы, обосновывающие включение объектов культурного наследия в реестр; - документы, обосновывающие изменение категории историко-культурного значения объекта культурного наследия; - документы, обосновывающие отнесение объекта культурного наследия к историко-культурным заповедникам, особо ценным объектам культурного наследия народов Российской Федерации либо объектам всемирного культурного и природного наследия; - проектная документация на проведение работ по сохранению объектов культурного наследия; - проекты зон охраны объекта культурного наследия; - документация или разделы документации, обосновывающие меры по обеспечению сохранности объекта культурного наследия, включенного в реестр, выявленного объекта культурного наследия либо объекта, обладающего признаками объекта культурного наследия, при проведении земляных,

		мелиоративных, хозяйственных работ, указанных в статье 30 Федерального закона от 25.06.2002 № 73-ФЗ «Об объектах культурного наследия (памятниках истории и культуры) народов Российской Федерации» (далее – Федеральный закон) работ по использованию лесов и иных работ в границах территории объекта культурного наследия либо на земельном участке, непосредственно связанном с земельным участком в границах территории объекта культурного наследия.
3.	Андреева Татьяна Евгеньевна	<ul style="list-style-type: none"> - выявленные объекты культурного наследия в целях обоснования целесообразности включения данных объектов в реестр; - документы, обосновывающие включение объектов культурного наследия в реестр; - документы, обосновывающие изменение категории историко-культурного значения объекта культурного наследия; - документы, обосновывающие исключение объектов культурного наследия из реестра; - проектная документация на проведение работ по сохранению объектов культурного наследия.
4.	Белоярская Ирина Константиновна	<ul style="list-style-type: none"> - выявленные объекты культурного наследия в целях обоснования целесообразности включения данных объектов в реестр; - документы, обосновывающие включение объектов культурного наследия в реестр; - документы, обосновывающие изменение категории историко-культурного значения объекта культурного наследия; - документация или разделы документации, обосновывающие меры по обеспечению сохранности объекта культурного наследия, включенного в реестр, выявленного объекта культурного наследия либо объекта, обладающего признаками объекта культурного наследия, при проведении земляных, мелиоративных, хозяйственных работ, указанных в статье 30 Федерального закона работ по использованию лесов и иных работ в границах территории объекта культурного наследия либо на земельном участке, непосредственно связанном с земельным участком в границах территории объекта культурного наследия.
5.	Глинская Наталья Борисовна	<ul style="list-style-type: none"> - выявленные объекты культурного наследия в целях обоснования целесообразности включения данных объектов в реестр;

		<ul style="list-style-type: none"> - документы, обосновывающие включение объектов культурного наследия в реестр; - документы, обосновывающие изменение категории историко-культурного значения объекта культурного наследия; - проектная документация на проведение работ по сохранению объектов культурного наследия.
6.	Глухов Александр Анатольевич	<ul style="list-style-type: none"> - выявленные объекты культурного наследия в целях обоснования целесообразности включения данных объектов в реестр; - земли, подлежащие воздействию земляных, строительных, мелиоративных, хозяйственных работ, предусмотренных статьей 25 Лесного кодекса Российской Федерации работ по использованию лесов (за исключением работ, указанных в пунктах 3, 4 и 7 части 1 статьи 25 Лесного кодекса Российской Федерации) и иных работ, в случае, если указанные земли расположены в границах территорий, утвержденных в соответствии с пунктом 34.2 пункта 1 статьи 9 Федерального закона; - документы, обосновывающие включение объектов культурного наследия в реестр.
7.	Губин Ян Владимирович	<ul style="list-style-type: none"> - документы, обосновывающие исключение объектов культурного наследия из реестра; - документация или разделы документации, обосновывающие меры по обеспечению сохранности объекта культурного наследия, включенного в реестр, выявленного объекта культурного наследия либо объекта, обладающего признаками объекта культурного наследия, при проведении земляных, мелиоративных, хозяйственных работ, указанных в статье 30 Федерального закона работ по использованию лесов и иных работ в границах территории объекта культурного наследия либо на земельном участке, непосредственно связанном с земельным участком в границах территории объекта культурного наследия.
8.	Гулякова Олеся Владимировна	<ul style="list-style-type: none"> - выявленные объекты культурного наследия в целях обоснования целесообразности включения данных объектов в реестр; - документы, обосновывающие включение объектов культурного наследия в реестр; - документы, обосновывающие изменение категории историко-культурного значения объекта культурного наследия.

9.	Давыдова Нина Анатольевна	<ul style="list-style-type: none"> - выявленные объекты культурного наследия в целях обоснования целесообразности включения данных объектов в реестр; - документы, обосновывающие включение объектов культурного наследия в реестр; - документы, обосновывающие изменение категории историко-культурного значения объекта культурного наследия; - проектная документация на проведение работ по сохранению объектов культурного наследия.
10.	Дроздов Алексей Владимирович	<ul style="list-style-type: none"> - выявленные объекты культурного наследия в целях обоснования целесообразности включения данных объектов в реестр; - документы, обосновывающие включение объектов культурного наследия в реестр; - документы, обосновывающие изменение категории историко-культурного значения объекта культурного наследия; - проектная документация на проведение работ по сохранению объектов культурного наследия.
11.	Калинин Валерий Александрович	<ul style="list-style-type: none"> - проектная документация на проведение работ по сохранению объектов культурного наследия.
12.	Киселев Станислав Борисович	<ul style="list-style-type: none"> - выявленные объекты культурного наследия в целях обоснования целесообразности включения данных объектов в реестр; - документы, обосновывающие включение объектов культурного наследия в реестр; - документы, обосновывающие изменение категории историко-культурного значения объекта культурного наследия; - документы, обосновывающие отнесение объекта культурного наследия к историко-культурным заповедникам, особо ценным объектам культурного наследия народов Российской Федерации либо объектам всемирного культурного и природного наследия.
13.	Конев Владимир Николаевич	<ul style="list-style-type: none"> - выявленные объекты культурного наследия в целях обоснования целесообразности включения данных объектов в реестр; - документы, обосновывающие включение объектов культурного наследия в реестр; - документы, обосновывающие изменение категории историко-культурного значения объекта культурного наследия.

14.	Кузнецова Елена Анатольевна	<ul style="list-style-type: none"> - выявленные объекты культурного наследия в целях обоснования целесообразности включения данных объектов в реестр; - документы, обосновывающие включение объектов культурного наследия в реестр; - документы, обосновывающие изменение категории историко-культурного значения объекта культурного наследия; - документы, обосновывающие исключение объектов культурного наследия из реестра.
15.	Логинов Антон Викторович	<ul style="list-style-type: none"> - выявленные объекты культурного наследия в целях обоснования целесообразности включения данных объектов в реестр.
16.	Маевская Татьяна Ивановна	<ul style="list-style-type: none"> - выявленные объекты культурного наследия в целях обоснования целесообразности включения данных объектов в реестр; - документы, обосновывающие включение объектов культурного наследия в реестр; - документы, обосновывающие изменение категории историко-культурного значения объекта культурного наследия.
17.	Макарова Мария Валерьевна	<ul style="list-style-type: none"> - выявленные объекты культурного наследия в целях обоснования целесообразности включения данных объектов в реестр; - документы, обосновывающие включение объектов культурного наследия в реестр; - документы, обосновывающие изменение категории историко-культурного значения объекта культурного наследия; - проектная документация на проведение работ по сохранению объектов культурного наследия; - документация или разделы документации, обосновывающие меры по обеспечению сохранности объекта культурного наследия, включенного в реестр, выявленного объекта культурного наследия либо объекта, обладающего признаками объекта культурного наследия, при проведении земляных, мелиоративных, хозяйственных работ, указанных в статье 30 Федерального закона работ по использованию лесов и иных работ в границах территории объекта культурного наследия либо на земельном участке, непосредственно связанном с земельным участком в границах территории объекта культурного наследия.

18.	Петришин Ирина Михайловна	<ul style="list-style-type: none"> - выявленные объекты культурного наследия в целях обоснования целесообразности включения данных объектов в реестр; - документы, обосновывающие включение объектов культурного наследия в реестр; - документы, обосновывающие изменение категории историко-культурного значения объекта культурного наследия; - проектная документация на проведение работ по сохранению объектов культурного наследия.
19.	Поддубная Нина Георгиевна	<ul style="list-style-type: none"> - выявленные объекты культурного наследия в целях обоснования целесообразности включения данных объектов в реестр; - документы, обосновывающие включение объектов культурного наследия в реестр; - проекты зон охраны объекта культурного наследия.
20.	Полетайкин Вячеслав Владимирович	<ul style="list-style-type: none"> - выявленные объекты культурного наследия в целях обоснования целесообразности включения данных объектов в реестр; - документы, обосновывающие включение объектов культурного наследия в реестр; - проектная документация на проведение работ по сохранению объектов культурного наследия; - документация или разделы документации, обосновывающие меры по обеспечению сохранности объекта культурного наследия, включенного в реестр, выявленного объекта культурного наследия либо объекта, обладающего признаками объекта культурного наследия, при проведении земляных, мелиоративных, хозяйственных работ, указанных в статье 30 Федерального закона работ по использованию лесов и иных работ в границах территории объекта культурного наследия либо на земельном участке, непосредственно связанном с земельным участком в границах территории объекта культурного наследия.
21.	Прокофьев Михаил Федорович	<ul style="list-style-type: none"> - выявленные объекты культурного наследия в целях обоснования целесообразности включения данных объектов в реестр; - документы, обосновывающие включение объектов культурного наследия в реестр; - документы, обосновывающие изменение категории историко-культурного значения объекта культурного наследия;

		<ul style="list-style-type: none"> - документы, обосновывающие исключение объектов культурного наследия из реестра; - проектная документация на проведение работ по сохранению объектов культурного наследия.
22.	Саляхов Альберт Рабисович	<ul style="list-style-type: none"> - выявленные объекты культурного наследия в целях обоснования целесообразности включения данных объектов в реестр; - документы, обосновывающие включение объектов культурного наследия в реестр; - документы, обосновывающие изменение категории историко-культурного значения объекта культурного наследия.
23.	Свиридовский Олег Антонович	<ul style="list-style-type: none"> - проектная документация на проведение работ по сохранению объектов культурного наследия; - документация или разделы документации, обосновывающие меры по обеспечению сохранности объекта культурного наследия, включенного в реестр, выявленного объекта культурного наследия либо объекта, обладающего признаками объекта культурного наследия, при проведении земляных, мелиоративных, хозяйственных работ, указанных в статье 30 Федерального закона работ по использованию лесов и иных работ в границах территории объекта культурного наследия либо на земельном участке, непосредственно связанном с земельным участком в границах территории объекта культурного наследия.
24.	Сергеева Галина Алексеевна	<ul style="list-style-type: none"> - выявленные объекты культурного наследия в целях обоснования целесообразности включения данных объектов в реестр; - документы, обосновывающие включение объектов культурного наследия в реестр; - документы, обосновывающие изменение категории историко-культурного значения объекта культурного наследия; - проектная документация на проведение работ по сохранению объектов культурного наследия; - документация или разделы документации, обосновывающие меры по обеспечению сохранности объекта культурного наследия, включенного в реестр, выявленного объекта культурного наследия либо объекта, обладающего признаками объекта культурного наследия, при проведении земляных, мелиоративных, хозяйственных работ, указанных в статье 30 Федерального закона работ по

		использованию лесов и иных работ в границах территории объекта культурного наследия либо на земельном участке, непосредственно связанном с земельным участком в границах территории объекта культурного наследия.
25.	Страхова Людмила Дмитриевна	<ul style="list-style-type: none"> - выявленные объекты культурного наследия в целях обоснования целесообразности включения данных объектов в реестр; - документы, обосновывающие включение объектов культурного наследия в реестр; - документы, обосновывающие изменение категории историко-культурного значения объекта культурного наследия; - документы, обосновывающие отнесение объекта культурного наследия к историко-культурным заповедникам, особо ценным объектам культурного наследия народов Российской Федерации либо объектам всемирного культурного и природного наследия; - проекты зон охраны объекта культурного наследия; - проектная документация на проведение работ по сохранению объектов культурного наследия; - документация или разделы документации, обосновывающие меры по обеспечению сохранности объекта культурного наследия, включенного в реестр, выявленного объекта культурного наследия либо объекта, обладающего признаками объекта культурного наследия, при проведении земляных, мелиоративных, хозяйственных работ, указанных в статье 30 Федерального закона работ по использованию лесов и иных работ в границах территории объекта культурного наследия либо на земельном участке, непосредственно связанном с земельным участком в границах территории объекта культурного наследия.
26.	Стрельбицкий Иван Георгиевич	<ul style="list-style-type: none"> - выявленные объекты культурного наследия в целях обоснования целесообразности включения данных объектов в реестр; - документы, обосновывающие включение объектов культурного наследия в реестр; - документы, обосновывающие отнесение объекта культурного наследия к историко-культурным заповедникам, особо ценным объектам культурного наследия народов Российской Федерации

		<p>Федерации либо объектам всемирного культурного и природного наследия;</p> <ul style="list-style-type: none"> - проектная документация на проведение работ по сохранению объектов культурного наследия; - документация или разделы документации, обосновывающие меры по обеспечению сохранности объекта культурного наследия, включенного в реестр, выявленного объекта культурного наследия либо объекта, обладающего признаками объекта культурного наследия, при проведении земляных, мелиоративных, хозяйственных работ, указанных в статье 30 Федерального закона работ по использованию лесов и иных работ в границах территории объекта культурного наследия либо на земельном участке, непосредственно связанном с земельным участком в границах территории объекта культурного наследия.
27.	Терлецкий Сергей Константинович	<ul style="list-style-type: none"> - проектная документация на проведение работ по сохранению объектов культурного наследия.
28.	Терская Ирина Владимировна	<ul style="list-style-type: none"> - выявленные объекты культурного наследия в целях обоснования целесообразности включения данных объектов в реестр; - документы, обосновывающие включение объектов культурного наследия в реестр; - документы, обосновывающие изменение категории историко-культурного значения объекта культурного наследия; - проектная документация на проведение работ по сохранению объектов культурного наследия; - документация или разделы документации, обосновывающие меры по обеспечению сохранности объекта культурного наследия, включенного в реестр, выявленного объекта культурного наследия либо объекта, обладающего признаками объекта культурного наследия, при проведении земляных, мелиоративных, хозяйственных работ, указанных в статье 30 Федерального закона работ по использованию лесов и иных работ в границах территории объекта культурного наследия либо на земельном участке, непосредственно связанном с земельным участком в границах территории объекта культурного наследия.

29.	Тихомиров Александр Михайлович	<ul style="list-style-type: none"> - выявленные объекты культурного наследия в целях обоснования целесообразности включения данных объектов в реестр; - документы, обосновывающие включение объектов культурного наследия в реестр; - документы, обосновывающие изменение категории историко-культурного значения объекта культурного наследия; - документы, обосновывающие исключение объектов культурного наследия из реестра.
30.	Тихомиров Константин Николаевич	<ul style="list-style-type: none"> - выявленные объекты культурного наследия в целях обоснования целесообразности включения данных объектов в реестр; - документы, обосновывающие включение объектов культурного наследия в реестр; - земли, подлежащие воздействию земляных, строительных, мелиоративных, хозяйственных работ, предусмотренных статьей 25 Лесного кодекса Российской Федерации работ по использованию лесов (за исключением работ, указанных в пунктах 3, 4 и 7 части 1 статьи 25 Лесного кодекса Российской Федерации) и иных работ, в случае, если указанные земли расположены в границах территорий, утвержденных в соответствии с пунктом 34.2 пункта 1 статьи 9 Федерального закона; - документация, за исключением научных отчетов о выполненных археологических полевых работах, содержащая результаты исследований, в соответствии с которыми определяется наличие или отсутствие объектов, обладающих признаками объекта культурного наследия, на земельных участках, подлежащих воздействию земляных, строительных, мелиоративных, хозяйственных работ, указанных в статье 30 Федерального закона работ по использованию лесов и иных работ.
31.	Турова Екатерина Алексеевна	<ul style="list-style-type: none"> - выявленные объекты культурного наследия в целях обоснования целесообразности включения данных объектов в реестр; - документы, обосновывающие включение объектов культурного наследия в реестр; - проектная документация на проведение работ по сохранению объектов культурного наследия.
32.	Хаутиев Шарпудин Маулиевич	<ul style="list-style-type: none"> - выявленные объекты культурного наследия в целях обоснования целесообразности включения данных объектов в реестр;

		<ul style="list-style-type: none"> - документы, обосновывающие включение объектов культурного наследия в реестр; - документы, обосновывающие исключение объектов культурного наследия из реестра; - документы, обосновывающие изменение категории историко-культурного значения объекта культурного наследия; - проекты зон охраны объекта культурного наследия; - проектная документация на проведение работ по сохранению объектов культурного наследия; - документация или разделы документации, обосновывающие меры по обеспечению сохранности объекта культурного наследия, включенного в реестр, выявленного объекта культурного наследия либо объекта, обладающего признаками объекта культурного наследия, при проведении земляных, мелиоративных, хозяйственных работ, указанных в статье 30 Федерального закона работ по использованию лесов и иных работ в границах территории объекта культурного наследия либо на земельном участке, непосредственно связанном с земельным участком в границах территории объекта культурного наследия; - документация, обосновывающая границы защитной зоны объекта культурного наследия.
33.	Яковлева Ольга Борисовна	<ul style="list-style-type: none"> - выявленные объекты культурного наследия в целях обоснования целесообразности включения данных объектов в реестр; - документы, обосновывающие включение объектов культурного наследия в реестр; - документы, обосновывающие изменение категории историко-культурного значения объекта культурного наследия; - проектная документация на проведение работ по сохранению объектов культурного наследия.

ПРИЛОЖЕНИЕ 28

к Акту
по результатам ГОСУДАРСТВЕННОЙ ИСТОРИКО-КУЛЬТУРНОЙ ЭКСПЕРТИЗЫ
документации, обосновывающей меры по обеспечению сохранности объекта культурного наследия регионального значения «Провиантский склад ("Провиантский магазин") на Рожке с домом смотрителя и прилегающей территорией», расположенного по адресу: Санкт-Петербург, Обуховской Обороны пр., 26, 28, объекта культурного наследия регионального значения «Прокатная и сталелитейная мастерская "Невского железодельного, механического и корабельного завода" ("Невского железопрокатного завода" П.Ф. Семянникова и В.А. Полетики)», расположенного по адресу: Санкт-Петербург, пр. Обуховской Обороны, д. 38, часть литеры В (В4, В6), помещения 1-Н (28, 30 - 41, 43 - 55), 5-Н (29, 30), 6-Н (1, 2), 7-Н (1 - 17), выявленного объекта культурного наследия «Комплекс построек "Невского железодельного, механического и корабельного завода" ("Невского железопрокатного завода" П.Ф. Семянникова и В.А. Полетики)», расположенного по адресу: Санкт-Петербург, Обуховской Обороны пр., 51, литеры АФ, Л, объекта культурного наследия регионального значения «Памятник В.И. Ленину», расположенного по адресу: Санкт-Петербург, Обуховской Обороны пр., 59 при проведении земляных, мелиоративных и (или) хозяйственных работ, предусмотренных статьей 25 Лесного кодекса Российской Федерации работ по использованию лесов и иных работ на земельном участке, непосредственно связанном с земельными участками в границах территории объектов культурного наследия (пп. «ж» п. 11(1) Положения о государственной историко-культурной экспертизе, утвержденного Постановлением Правительства РФ от 15 июля 2009 года № 569) – «Меры по обеспечению сохранности объекта культурного наследия регионального значения «Провиантский склад ("Провиантский магазин") на Рожке с домом смотрителя и прилегающей территорией», расположенного по адресу: Санкт-Петербург, Обуховской Обороны пр., 26, 28, объекта культурного наследия регионального значения «Прокатная и сталелитейная мастерская "Невского железодельного, механического и корабельного завода" ("Невского железопрокатного завода" П.Ф. Семянникова и В.А. Полетики)», расположенного по адресу: Санкт-Петербург, пр. Обуховской Обороны, д. 38, часть литеры В (В4, В6), помещения 1-Н (28, 30 - 41, 43 - 55), 5-Н (29, 30), 6-Н (1, 2), 7-Н (1 - 17), выявленного объекта культурного наследия «Комплекс построек "Невского железодельного, механического и корабельного завода" ("Невского железопрокатного завода" П.Ф. Семянникова и В.А. Полетики)», расположенного по адресу: Санкт-Петербург, Обуховской Обороны пр., 51, литеры АФ, Л, объекта культурного наследия регионального значения «Памятник В.И. Ленину», расположенного по адресу: Санкт-Петербург, Обуховской Обороны пр., 51, и выявленного объекта культурного наследия «Особняк», расположенного по адресу: Санкт-Петербург, Обуховской Обороны пр., 59, при реализации проектного решения по объекту «Газопровод среднего давления для связи с газопроводами по пр. Обуховской Обороны и ул. Книпович 2 этап. Газопровод по пр. Обуховской Обороны от д. 26 до Общественного пер.», шифр: 78-10-2476-ОСОКН, ООО «ЦИИВС», 2022 г.

Копия договора на проведение Государственной историко-культурной экспертизы документации №40 от 28.03.2022 г.

ДОГОВОР ПОДРЯДА № 40

г. Санкт-Петербург

28 марта 2022 года

ООО «ЦЕНТР ИНЖЕНЕРНЫХ ИЗЫСКАНИЙ В СТРОИТЕЛЬСТВЕ», в лице генерального директора Макеева Станислава Александровича, действующего на основании Устава, именуемое в дальнейшем «Заказчик» с одной стороны, и гражданин Полетайкин Вячеслав Владимирович, именуемый в дальнейшем «Эксперт», с другой стороны (совместно – «Стороны»), заключили настоящий договор о нижеследующем:

1.1. Эксперт обязуется выполнить следующую работу:

Выполнение государственной историко-культурной экспертизы в отношении объекта экспертизы:

Документации: «Меры по обеспечению сохранности объекта культурного наследия регионального значения «Провиантский склад ("Провиантский магазин") на Рожке с домом смотрителя и прилегающей территорией», расположенного по адресу: Санкт-Петербург, Обуховской Обороны пр., 26, 28, объекта культурного наследия регионального значения «Прокатная и сталелитейная мастерская "Невского железоделательного, механического и корабельного завода" ("Невского железопрокатного завода" П.Ф. Семьяникова и В.А. Полетайки)», расположенного по адресу: Санкт-Петербург, пр. Обуховской Обороны, д. 38, часть литеры В (В4, В6), помещения 1-Н (28, 30 - 41, 43 - 55), 5-Н (29, 30), 6-Н (1, 2), 7-Н (1 - 17), выявленного объекта культурного наследия «Комплекс построек "Невского железоделательного, механического и корабельного завода" ("Невского железопрокатного завода" П.Ф. Семьяникова и В.А. Полетайки)», расположенного по адресу: Санкт-Петербург, Обуховской Обороны пр., 51, литеры АФ, Л, объекта культурного наследия регионального значения «Памятник В.И. Ленину», расположенного по адресу: Санкт-Петербург, Обуховской Обороны пр., 51, и выявленного объекта культурного наследия «Особняк», расположенного по адресу: Санкт-Петербург, Обуховской Обороны пр., 59, при реализации проектного решения по объекту «Газопровод среднего давления для связи с газопроводами по пр. Обуховской Обороны и ул. Книпович 2 этап. Газопровод по пр. Обуховской Обороны от д. 26 до Общественного пер.». ООО «Центр Инженерных Изысканий В Строительстве». 78-10-2476-ОСОКН. 2022 г., на основании Приказа об аттестации эксперта Министерства культуры РФ №2032 от 25.12.2019г.

1.2. Для выполнения работы Заказчик обязуется предоставить исходные материалы.

1.3. Срок действия настоящего договора устанавливается на срок выполнения работ по договору, а именно с даты подписания договора по 1 июня 2022 года.

1.4. Стоимость работ по настоящему договору составляет [REDACTED] копеек, в том числе НДС/ФЛ (13%) – [REDACTED] копеек. Обязанность по оплате НДС/ФЛ лежит на Заказчике.

1.5. Оплата по договору производится Заказчиком на условиях 100% предоплаты в течение 5 (Пяти) рабочих дней с момента заключения договора.

1.6. Работа считается успешно законченной при подписании Сторонами акта приема-передачи выполненных работ.

1.7. Работа, не исполненная в срок, а также не соответствующая предъявляемым требованиям, не оплачивается. В этих случаях за Заказчиком остается право расторжения договора в одностороннем порядке. В случае расторжения договора, Эксперт обязан вернуть перечисленные денежные средства за не оказанные услуги в течение 5 (Пяти) рабочих дней с момента подписания соглашения о расторжении договора.

1.8. Особые условия: нет

1.9. Отношение сторон, в том числе ответственность по настоящему договору регулируются гражданским законодательством

1.10. Настоящий договор составлен в двух идентичных экземплярах, по одному для каждой из Сторон.

ЗАКАЗЧИК:

Общество с ограниченной ответственностью «ЦЕНТР ИНЖЕНЕРНЫХ ИЗЫСКАНИЙ В СТРОИТЕЛЬСТВЕ»
ИНН 7802284381
КПП 780201001
ОГРН 1157847099189
Адрес: 194362, г. Санкт-Петербург, п. Парголово, тер. Михайловка, ул. Ленина, д. 52, литера А, корп. 2, пом. 1-Н
р/с 40702810810000295548
Банк АО «ТИНЬКОФФ БАНК»
к/с 30101810145250000974
БИК 044525974

ЭКСПЕРТ:

Физическое лицо:
Государственный эксперт
Министерства культуры РФ
Полетайкин Вячеслав Владимирович
Паспорт гражданина РФ: 04 04 № 997287
Выдан: 07.10.2005 УВД Октябрьского района г. Красноярск.
Зарегистрирован по адресу: г. Санкт-Петербург, Московский проспект, д. 199, кв. 24.
ИНН 246310499857
ПФ № 006 594 569 68
Банк Получателя Доп. Офис №9055/01782 ПАО Сбербанк
к/с 30101810500000000653
БИК банка 044030653
Счет получателя 42307810655166761635

Генеральный директор ООО «ЦИИС»

С.А. Макеев



Полетайкин Вячеслав Владимирович

ПРИЛОЖЕНИЕ 29

к Акту
по результатам ГОСУДАРСТВЕННОЙ ИСТОРИКО-КУЛЬТУРНОЙ ЭКСПЕРТИЗЫ

документации, обосновывающей меры по обеспечению сохранности объекта культурного наследия регионального значения «Провиантский склад ("Провиантский магазин") на Рожке с домом смотрителя и прилегающей территорией», расположенного по адресу: Санкт-Петербург, Обуховской Обороны пр., 26, 28, объекта культурного наследия регионального значения «Прокатная и сталелитейная мастерская "Невского железодельного, механического и корабельного завода" ("Невского железопрокатного завода" П.Ф. Семяникова и В.А. Полетики)», расположенного по адресу: Санкт-Петербург, пр. Обуховской Обороны, д. 38, часть литеры В (В4, В6), помещения 1-Н (28, 30 - 41, 43 - 55), 5-Н (29, 30), 6-Н (1, 2), 7-Н (1 - 17), выявленного объекта культурного наследия «Комплекс построек "Невского железодельного, механического и корабельного завода" ("Невского железопрокатного завода" П.Ф. Семяникова и В.А. Полетики)», расположенного по адресу: Санкт-Петербург, Обуховской Обороны пр., 51, литеры АФ, Л, объекта культурного наследия регионального значения «Памятник В.И. Ленину», расположенного по адресу: Санкт-Петербург, Обуховской Обороны пр., 59 при проведении земляных, мелиоративных и (или) хозяйственных работ, предусмотренных статьей 25 Лесного кодекса Российской Федерации работ по использованию лесов и иных работ на земельном участке, непосредственно связанном с земельными участками в границах территории объектов культурного наследия (пп. «ж» п. 11(1) Положения о государственной историко-культурной экспертизе, утвержденного Постановлением Правительства РФ от 15 июля 2009 года № 569) – «Меры по обеспечению сохранности объекта культурного наследия регионального значения «Провиантский склад ("Провиантский магазин") на Рожке с домом смотрителя и прилегающей территорией», расположенного по адресу: Санкт-Петербург, Обуховской Обороны пр., 26, 28, объекта культурного наследия регионального значения «Прокатная и сталелитейная мастерская "Невского железодельного, механического и корабельного завода" ("Невского железопрокатного завода" П.Ф. Семяникова и В.А. Полетики)», расположенного по адресу: Санкт-Петербург, пр. Обуховской Обороны, д. 38, часть литеры В (В4, В6), помещения 1-Н (28, 30 - 41, 43 - 55), 5-Н (29, 30), 6-Н (1, 2), 7-Н (1 - 17), выявленного объекта культурного наследия «Комплекс построек "Невского железодельного, механического и корабельного завода" ("Невского железопрокатного завода" П.Ф. Семяникова и В.А. Полетики)», расположенного по адресу: Санкт-Петербург, Обуховской Обороны пр., 51, литеры АФ, Л, объекта культурного наследия регионального значения «Памятник В.И. Ленину», расположенного по адресу: Санкт-Петербург, Обуховской Обороны пр., 51, и выявленного объекта культурного наследия «Особняк», расположенного по адресу: Санкт-Петербург, Обуховской Обороны пр., 59, при реализации проектного решения по объекту «Газопровод среднего давления для связи с газопроводами по пр. Обуховской Обороны и ул. Книпович 2 этап. Газопровод по пр. Обуховской Обороны от д. 26 до Общественного пер.», шифр: 78-10-2476-ОСОКН, ООО «ЦИИВС», 2022 г.

Копия Информационного письма от 28.03.2022 г. №78-10-2711



ЦЕНТР
ИНЖЕНЕРНЫХ
ИЗЫСКАНИЙ
В СТРОИТЕЛЬСТВЕ

ООО «ЦИВС»

Тел: (812)2926878
Тел: (499)3713778
email: info@civvs.ru

ИНН 7802284381
КПП 780201001
ОГРН 1157847099189
БИК 044525999
Лицензия МК РФ №05055
194362, г. Санкт-Петербург, п. Парголово, тер.
Михайловка, ул. Ленина, д. 52, литера А, корп. 2, пом.
1-Н

Исходящий: №78-10-2711 от 28.03.2022 г.

ИНФОРМАЦИОННОЕ ПИСЬМО

В целях проведения государственной историко-культурной экспертизы документации: «Меры по обеспечению сохранности объекта культурного наследия регионального значения «Провиантский склад ("Провиантский магазин") на Рожке с домом смотрителя и прилегающей территорией», расположенного по адресу: Санкт-Петербург, Обуховской Оборона пр., 26, 28, объекта культурного наследия регионального значения «Прокатная и сталелитейная мастерская "Невского железодельного, механического и корабельного завода" ("Невского железопрокатного завода" П.Ф. Семьяникова и В.А. Полетики)», расположенного по адресу: Санкт-Петербург, пр. Обуховской Оборона, д. 38, часть литеры В (В4, В6), помещения 1-Н (28, 30 - 41, 43 - 55), 5-Н (29, 30), 6-Н (1, 2), 7-Н (1 - 17), выявленного объекта культурного наследия «Комплексе построек "Невского железодельного, механического и корабельного завода" ("Невского железопрокатного завода" П.Ф. Семьяникова и В.А. Полетики)», расположенного по адресу: Санкт-Петербург, Обуховской Оборона пр., 51, литеры АФ, Л, объекта культурного наследия регионального значения «Памятник В.И. Ленину», расположенного по адресу: Санкт-Петербург, Обуховской Оборона пр., 51, и выявленного объекта культурного наследия «Особняк», расположенного по адресу: Санкт-Петербург, Обуховской Оборона пр., 59, при реализации проектного решения по объекту «Газопровод среднего давления для связи с газопроводами по пр. Обуховской Оборона и ул. Книпович 2 этап. Газопровод по пр. Обуховской Оборона от д. 26 до Общественного пер.». ООО «Центр Инженерных Изысканий В Строительстве». 78-10-2476-ОСОКН, сообщаем следующее:

1. Объект: «Газопровод среднего давления для связи с газопроводами по пр. Обуховской Оборона и ул. Книпович 2 этап. Газопровод по пр. Обуховской Оборона от д. 26 до Общественного пер.» является линейным объектом (п. 10.1 ст. 1 «Градостроительный кодекс Российской Федерации» от 29.12.2004 №190-ФЗ);
2. В соответствии с ч. 5, п. 3 ст. 41 Градостроительного кодекса Российской Федерации для линейных объектов подготовка документации по планировке территории в целях размещения объекта капитального строительства является обязательной (за исключением случая, если размещение линейного объекта планируется осуществлять на землях или земельных участках, находящихся в государственной или муниципальной собственности, и для размещения такого линейного объекта не требуются предоставление земельных участков, находящихся в государственной или муниципальной собственности, и установление сервитутов). В соответствии с п. 4 ст. 41 Градостроительного кодекса Российской Федерации видами документации по планировке территории являются проект планировки территории и проект межевания территории, градостроительный план земельного участка не является документацией по планировке территории и не разрабатывается.

Генеральный директор

Максев С.А.

Исполнитель:
Пастух Вероника
(812)9507464

ПРИЛОЖЕНИЕ 30

к Акту
по результатам ГОСУДАРСТВЕННОЙ ИСТОРИКО-КУЛЬТУРНОЙ ЭКСПЕРТИЗЫ

документации, обосновывающей меры по обеспечению сохранности объекта культурного наследия регионального значения «Провиантский склад ("Провиантский магазин") на Рожке с домом смотрителя и прилегающей территорией», расположенного по адресу: Санкт-Петербург, Обуховской Обороны пр., 26, 28, объекта культурного наследия регионального значения «Прокатная и сталелитейная мастерская "Невского железодельного, механического и корабельного завода" ("Невского железопрокатного завода" П.Ф. Семяникова и В.А. Полетики)», расположенного по адресу: Санкт-Петербург, пр. Обуховской Обороны, д. 38, часть литеры В (В4, В6), помещения 1-Н (28, 30 - 41, 43 - 55), 5-Н (29, 30), 6-Н (1, 2), 7-Н (1 - 17), выявленного объекта культурного наследия «Комплекс построек "Невского железодельного, механического и корабельного завода" ("Невского железопрокатного завода" П.Ф. Семяникова и В.А. Полетики)», расположенного по адресу: Санкт-Петербург, Обуховской Обороны пр., 51, литеры АФ, Л, объекта культурного наследия регионального значения «Памятник В.И. Ленину», расположенного по адресу: Санкт-Петербург, Обуховской Обороны пр., 51, и выявленного объекта культурного наследия «Особняк», расположенного по адресу: Санкт-Петербург, Обуховской Обороны пр., 59 при проведении земляных, мелиоративных и (или) хозяйственных работ, предусмотренных статьей 25 Лесного кодекса Российской Федерации работ по использованию лесов и иных работ на земельном участке, непосредственно связанном с земельными участками в границах территории объектов культурного наследия (пп. «ж» п. 11(1) Положения о государственной историко-культурной экспертизе, утвержденного Постановлением Правительства РФ от 15 июля 2009 года № 569) – «Меры по обеспечению сохранности объекта культурного наследия регионального значения «Провиантский склад ("Провиантский магазин") на Рожке с домом смотрителя и прилегающей территорией», расположенного по адресу: Санкт-Петербург, Обуховской Обороны пр., 26, 28, объекта культурного наследия регионального значения «Прокатная и сталелитейная мастерская "Невского железодельного, механического и корабельного завода" ("Невского железопрокатного завода" П.Ф. Семяникова и В.А. Полетики)», расположенного по адресу: Санкт-Петербург, пр. Обуховской Обороны, д. 38, часть литеры В (В4, В6), помещения 1-Н (28, 30 - 41, 43 - 55), 5-Н (29, 30), 6-Н (1, 2), 7-Н (1 - 17), выявленного объекта культурного наследия «Комплекс построек "Невского железодельного, механического и корабельного завода" ("Невского железопрокатного завода" П.Ф. Семяникова и В.А. Полетики)», расположенного по адресу: Санкт-Петербург, Обуховской Обороны пр., 51, литеры АФ, Л, объекта культурного наследия регионального значения «Памятник В.И. Ленину», расположенного по адресу: Санкт-Петербург, Обуховской Обороны пр., 51, и выявленного объекта культурного наследия «Особняк», расположенного по адресу: Санкт-Петербург, Обуховской Обороны пр., 59, при реализации проектного решения по объекту «Газопровод среднего давления для связи с газопроводами по пр. Обуховской Обороны и ул. Книпович 2 этап. Газопровод по пр. Обуховской Обороны от д. 26 до Общественного пер.», шифр: 78-10-2476-ОСОКН, ООО «ЦИИВС», 2022 г.

Архивные материалы и топография

Список иллюстраций

Илл. 1. Ситуационный план территории изысканий.

Илл. 2. Карта Ингерманландии и Карелии 1745 г. Источник: Старые карты городов России [Электронный ресурс]. Режим доступа: <http://www.etomesto.ru/>

Илл. 3. 1830 г. План Петербурга Савинкова. Источник: Старые карты городов России [Электронный ресурс]. Режим доступа: <http://www.etomesto.ru/>

Илл. 4. 1858 г. План столичного города С.Петербурга вновь снятый в 1858 году. Источник: Старые карты городов России [Электронный ресурс]. Режим доступа: <http://www.etomesto.ru/>

Илл. 5. 1883 г. План Санкт-Петербурга Воротникова. Источник: Старые карты городов России [Электронный ресурс]. Режим доступа: <http://www.etomesto.ru/>

Илл. 6. План Санкт-Петербурга 1894 год. Источник: Старые карты городов России [Электронный ресурс]. Режим доступа: <http://www.etomesto.ru/>

Илл. 7. 1898 г. Карта СПб из энциклопедического словаря Брокгауза и Ефрона.

Илл. 8. Завод им. В. И. Ленина Фото 1934 г. Источник: Старые карты городов России [Электронный ресурс]. Режим доступа: <http://www.etomesto.ru/>

Илл. 9. Из книги Невский судостроительный и механический завод. К выпуску 3000 паровоза с основания завода. СПб., 1910.

Илл. 10. Из книги Невский судостроительный и механический завод. К выпуску 3000 паровоза с основания завода. СПб., 1910.

Илл. 11. Из книги Невский судостроительный и механический завод. К выпуску 3000 паровоза с основания завода. СПб., 1910. Выявленный объект культурного наследия «Комплекс построек "Невского железодельного, механического и корабельного завода" ("Невского железопрокатного завода" П.Ф. Семянникова и В.А. Полетики)», расположенного по адресу: Санкт-Петербург, Обуховской Оборона пр., 51, литеры АФ (Заводоуправление)

Илл. 12. Судостроительный завод Семянникова и Полетики - Невский литейный и механический завод. Фото начала 1900-х гг.

Илл. 13. Спуск на воду "Минина" на заводе Семянникова и Полетики.

Илл. 14. Август 1926 г. Открытие памятника В.И. Ленину. Retro View of Mankind's Habitat [Электронный ресурс]. Режим доступа: <https://pastvu.com/>.

Илл. 15. Шлиссельбургский проспект у домов № 70 и 72. (Обуховской Оборона пр., д.26-28). Retro View of Mankind's Habitat [Электронный ресурс]. Режим доступа: <https://pastvu.com/>.

Илл. 16. Шлиссельбургский проспект у дома №74. (правее здания по адресу: Обуховской Обороны пр., д.28). Фото 1934 год. Retro View of Mankind's Habitat [Электронный ресурс]. Режим доступа: <https://pastvu.com/>.

Илл. 17. Общий вид дома № 26 на проспекте Обуховской Обороны в период капитального ремонта (бывший дом смотрителя при провиантском магазине на Рожке, 1835 г.). Retro View of Mankind's Habitat [Электронный ресурс]. Режим доступа: <https://pastvu.com/>.

Илл. 18. Прокатная мастерская Невского завода. Фото 1900-1910 гг. Объект культурного наследия регионального значения «Прокатная и сталелитейная мастерская "Невского железодельательного, механического и корабельного завода" ("Невского железопрокатного завода" П.Ф. Семяникова и В.А. Полетики)», расположенный по адресу: Санкт-Петербург, пр. Обуховской Обороны, д. 38, часть литеры В. Retro View of Mankind's Habitat [Электронный ресурс]. Режим доступа: <https://pastvu.com/>.

Илл. 19. Проспект Села Смоленского, дом № 9. Выявленный объект культурного наследия «Особняк», расположенный по адресу: Санкт-Петербург, Обуховской Обороны пр., 59. Retro View of Mankind's Habitat [Электронный ресурс]. Режим доступа: <https://pastvu.com/>.

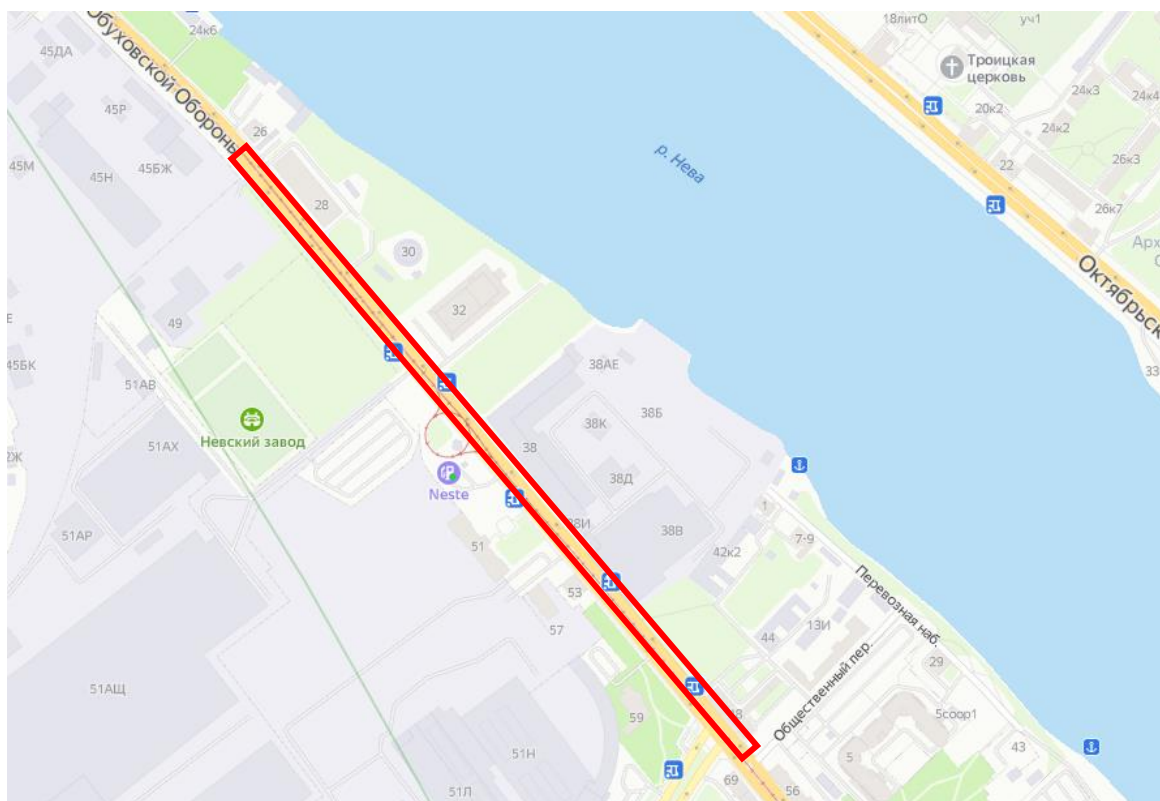

Илл.1. Ситуационный план территории изысканий.



Илл. 2. Карта Ингерманландии и Карелии 1745 г. Источник: Старые карты городов России [Электронный ресурс]. Режим доступа: <http://www.etomesto.ru/>

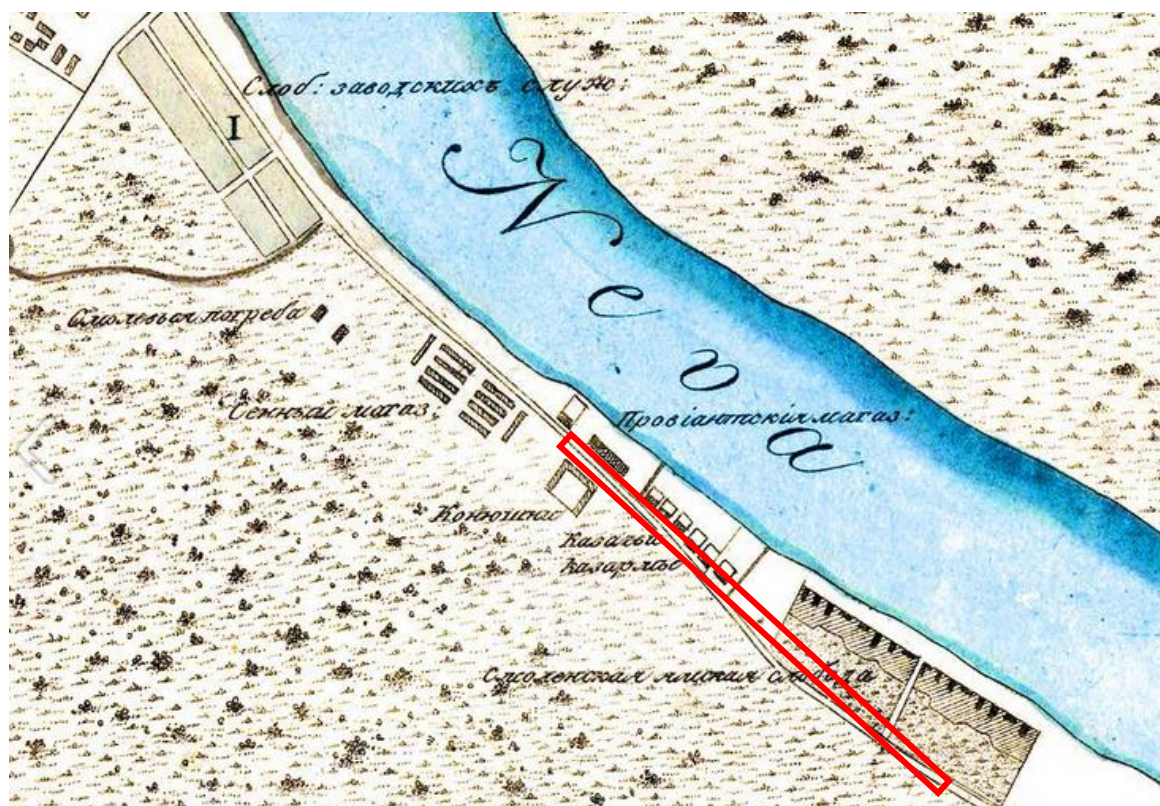

Илл. 3. 1830 г. План Петербурга Савинкова. Источник: Старые карты городов России [Электронный ресурс]. Режим доступа: <http://www.etomesto.ru/>

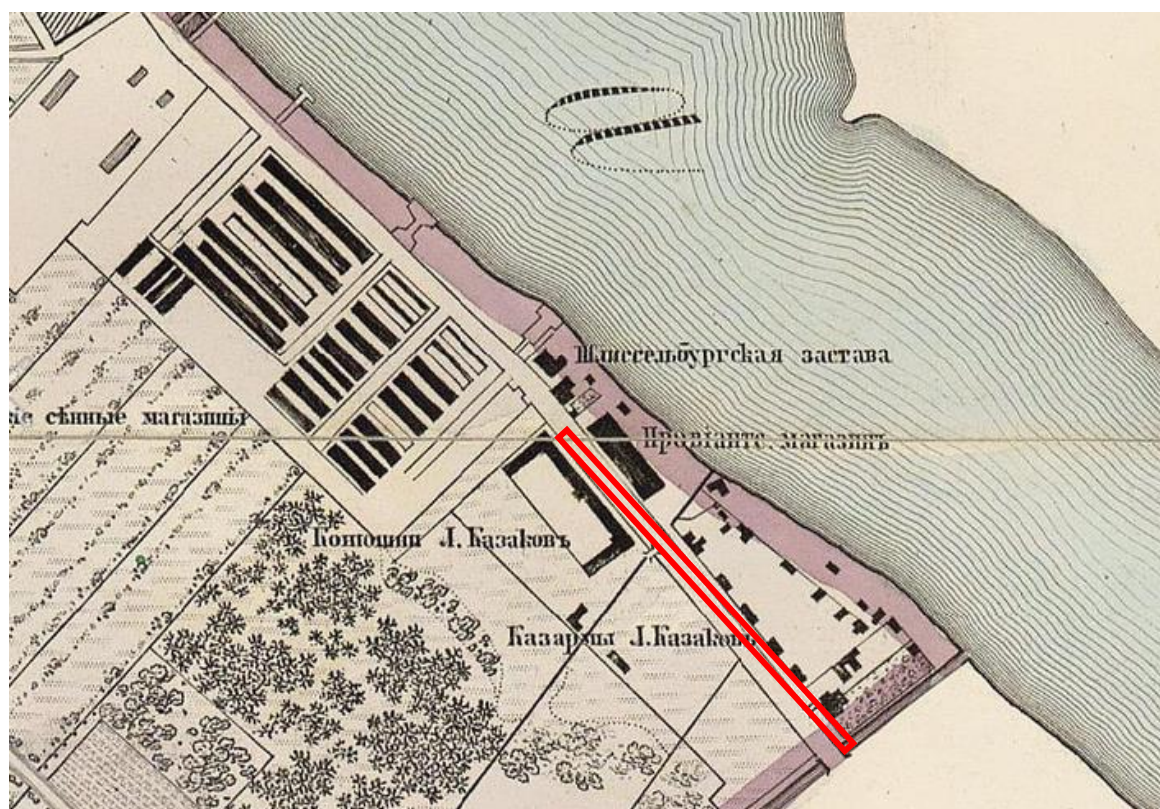

Илл. 4. 1858 г. План столичного города С.Петербурга вновь снятый в 1858 году. Источник: Старые карты городов России [Электронный ресурс]. Режим доступа: <http://www.etomesto.ru/>

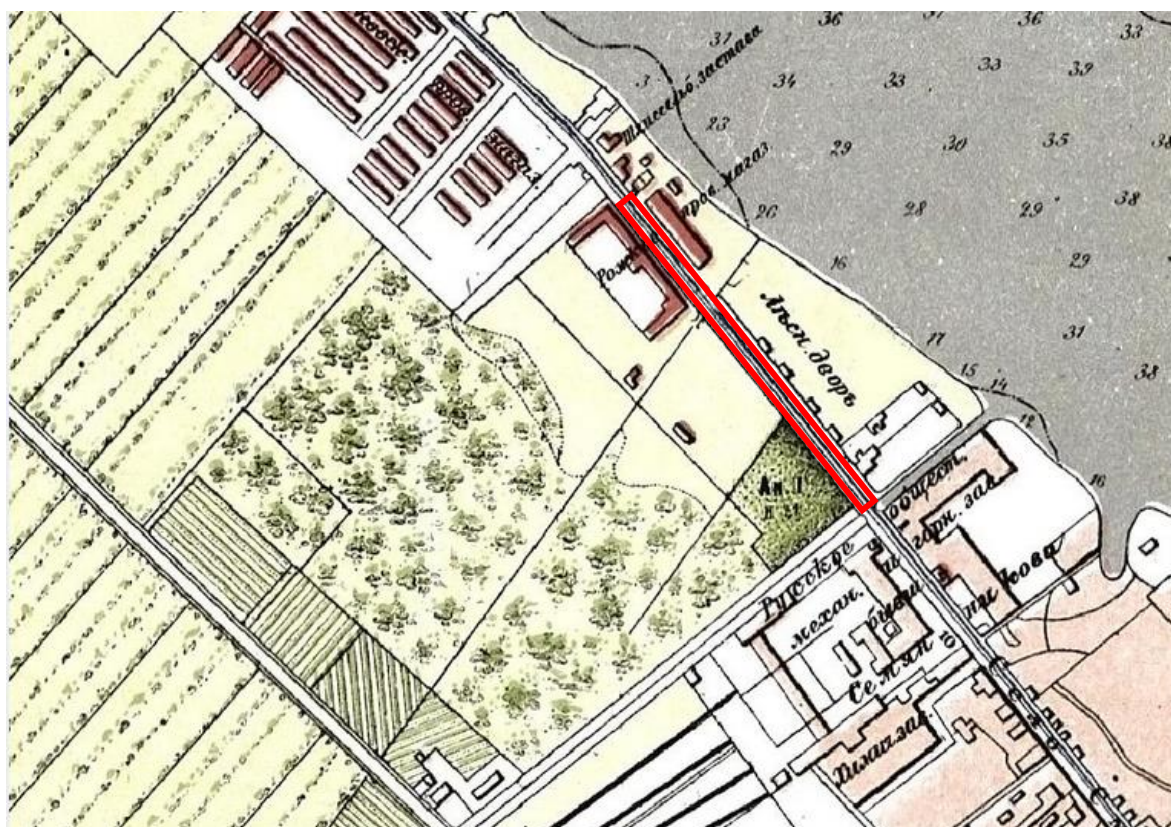

Илл. 5. 1883 г. План Санкт-Петербурга Воротникова. Источник: Старые карты городов России [Электронный ресурс]. Режим доступа: <http://www.etomesto.ru/>

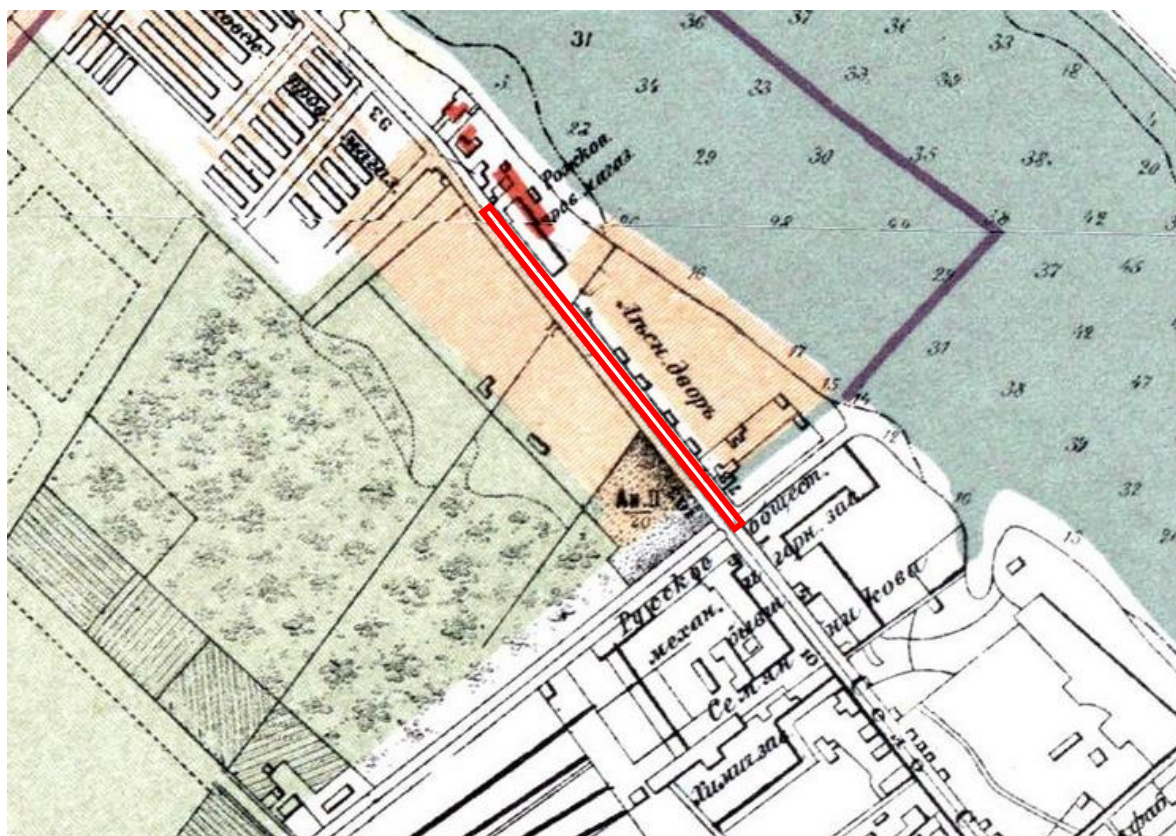

Илл. 6. План Санкт-Петербурга 1894 год. Источник: Старые карты городов России [Электронный ресурс]. Режим доступа: <http://www.etomesto.ru/>

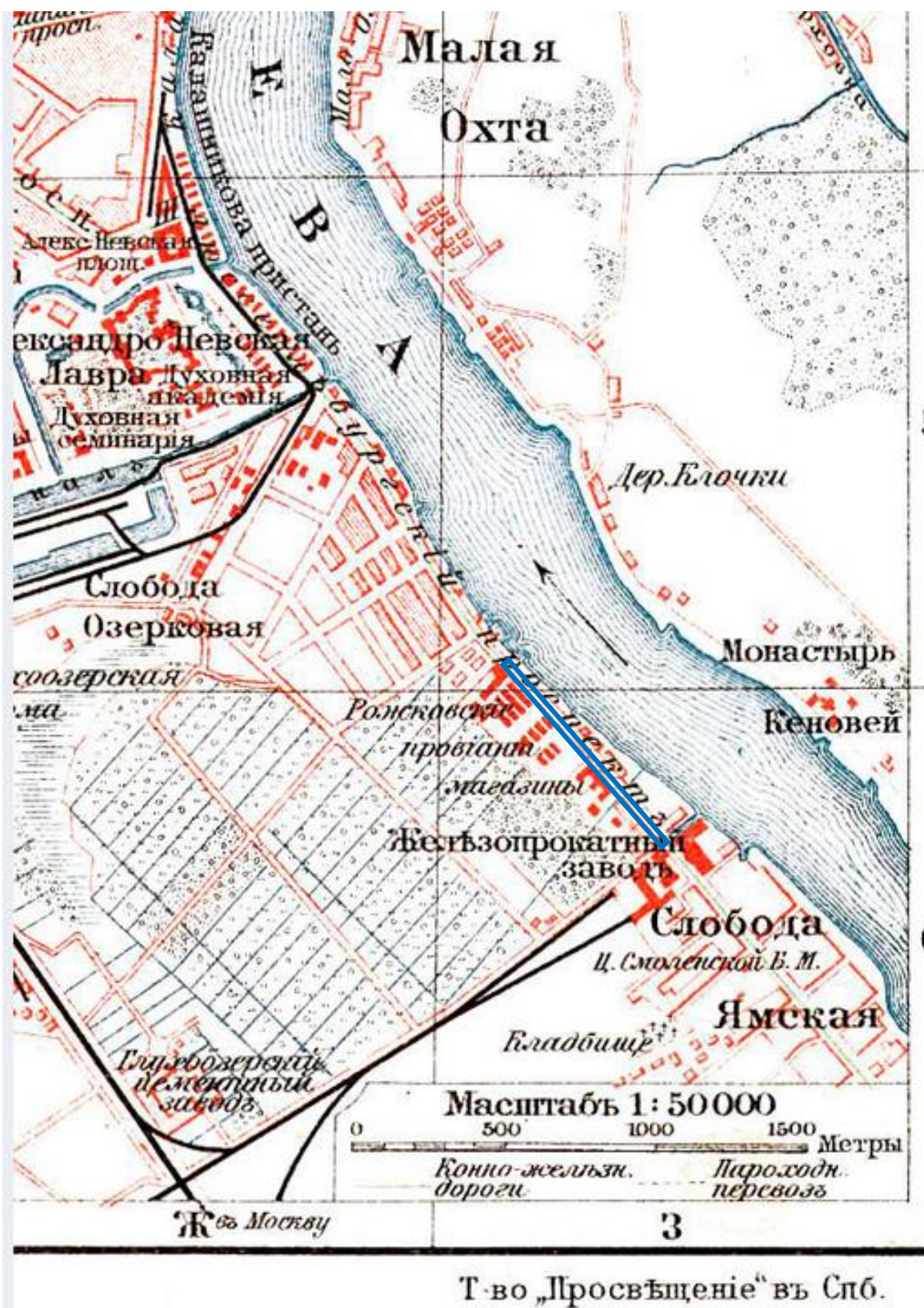

Илл. 7. 1898 г. Карта СПб из энциклопедического словаря Брокгауза и Ефрона.

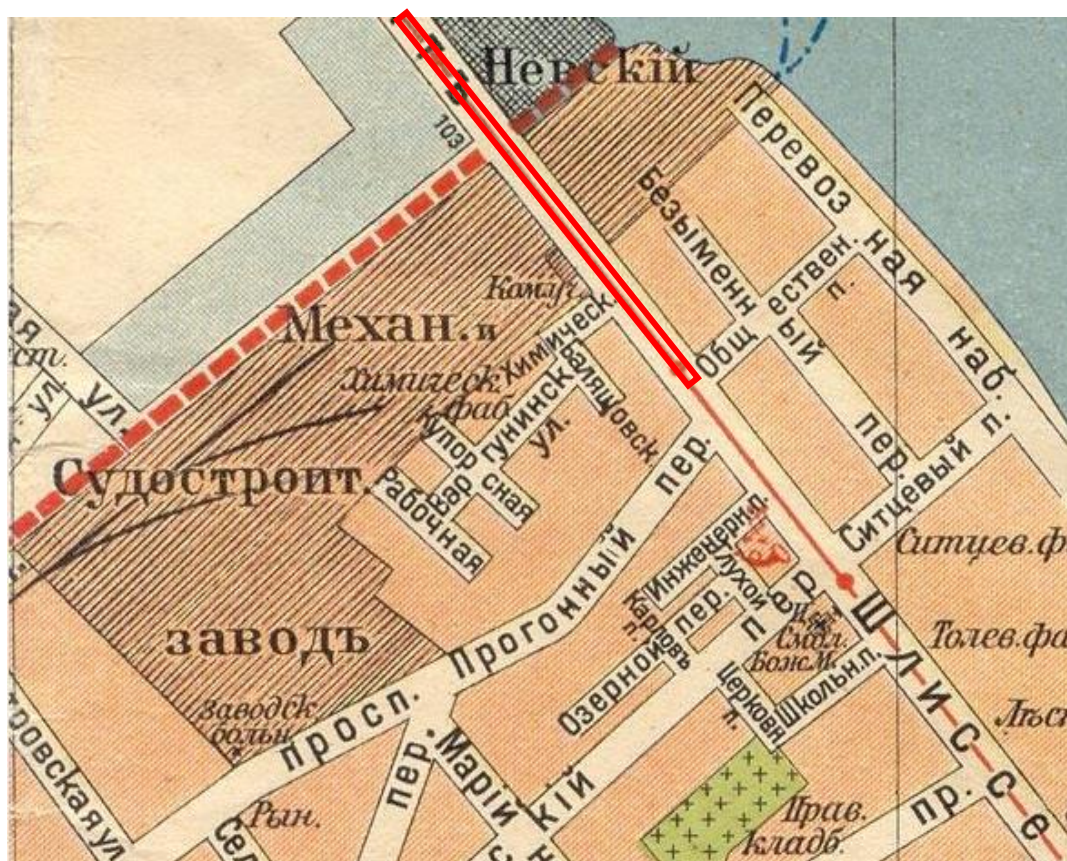

Илл. 8. Завод им. В. И. Ленина Фото 1934 г. Источник: Старые карты городов России [Электронный ресурс]. Режим доступа: <http://www.etomesto.ru/>



Илл. 9. Из книги Невский судостроительный и механический завод. К выпуску 3000 паровоза с основания завода. СПб., 1910.

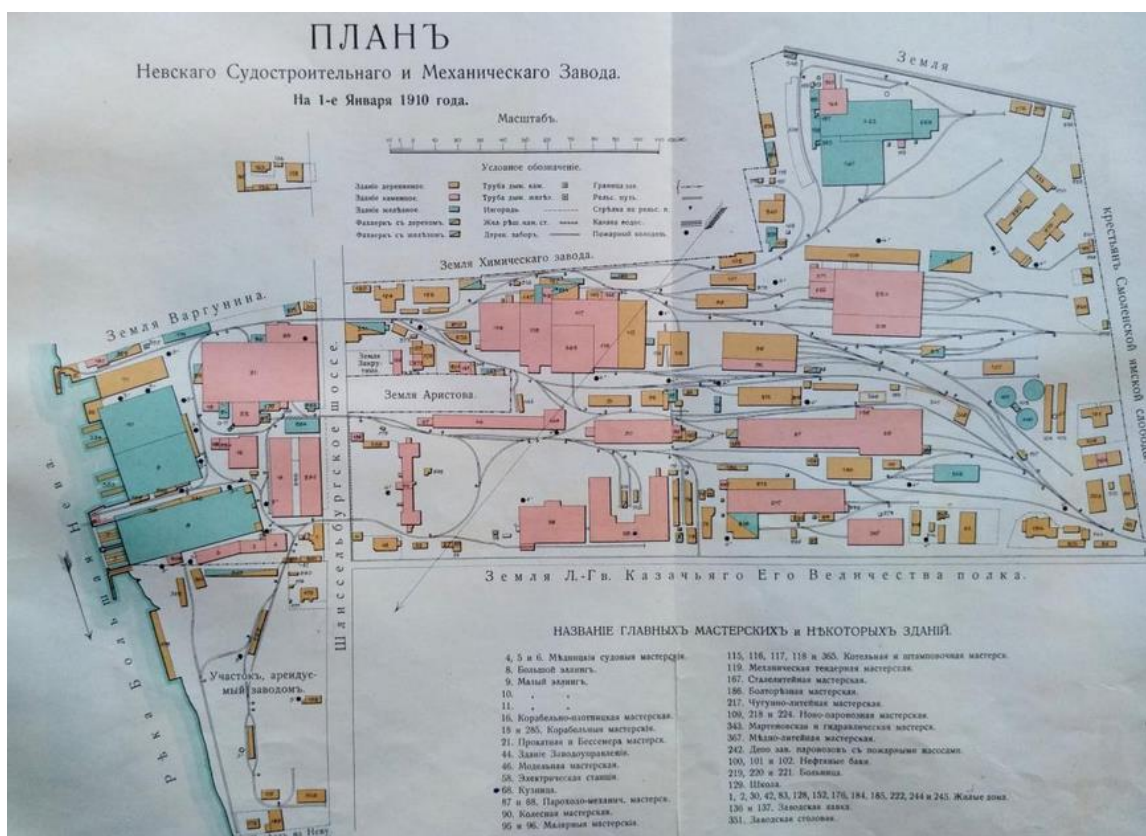

Илл. 10. Из книги Невский судостроительный и механический завод. К выпуску 3000 паровоза с основания завода. СПб., 1910.



Илл. 11. Из книги Невский судостроительный и механический завод. К выпуску 3000 паровоза с основания завода. СПб., 1910. Выявленный объект культурного наследия «Комплекс построек "Невского железодобывающего, механического и корабельного завода" ("Невского железопрокатного завода" П.Ф. Семяникова и В.А. Полетики)»,

расположенного по адресу: Санкт-Петербург, Обуховской Обороны пр., 51, литеры АФ
(Заводуправление)



Илл. 12. Судостроительный завод Семянникова и Полетики - Невский литейный и механический завод. Фото начала 1900-х гг.

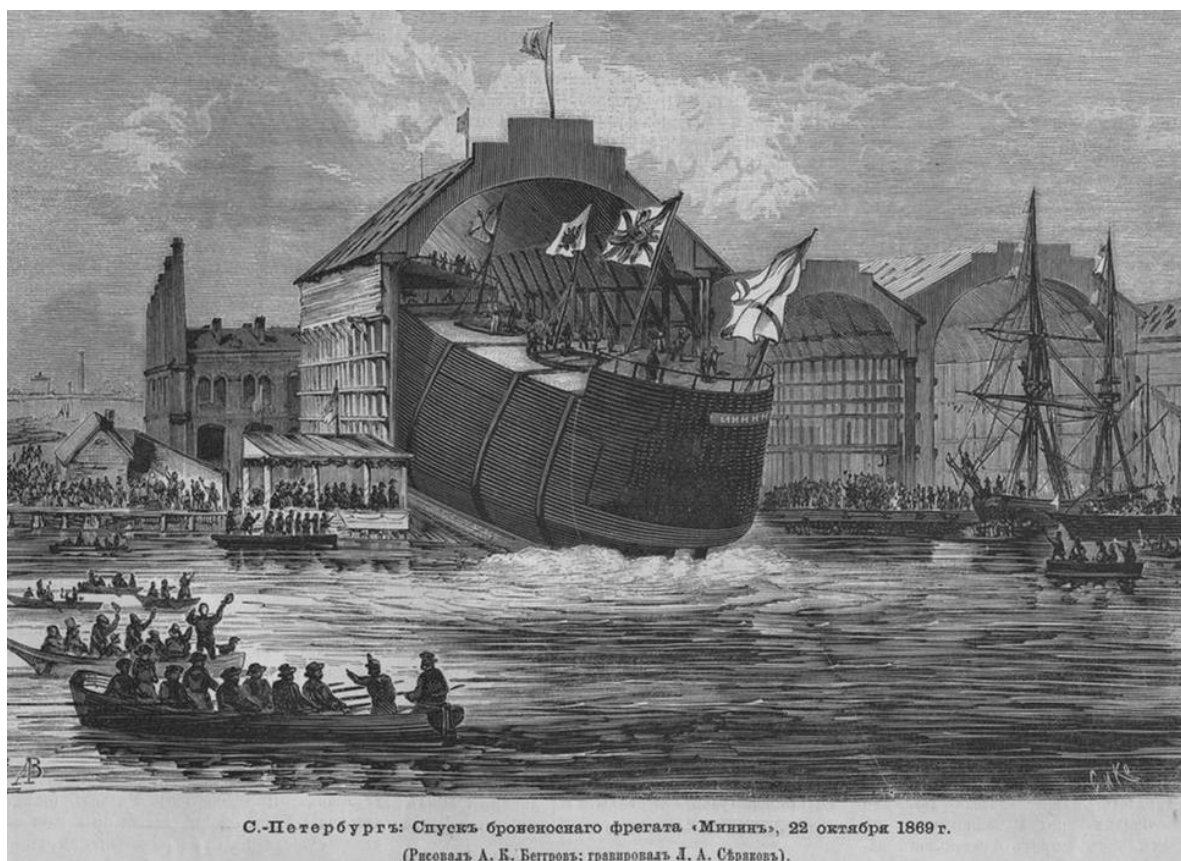

Илл. 13. Спуск на воду "Минина" на заводе Семянникова и Полетики.



Илл. 14. Август 1926 г. Открытие памятника В.И. Ленину. Retro View of Mankind's Habitat [Электронный ресурс]. Режим доступа: <https://pastvu.com/>.



Илл. 15. Шлиссельбургский проспект у домов № 70 и 72. (Обуховской Оборона пр., д.26-28). Retro View of Mankind's Habitat [Электронный ресурс]. Режим доступа: <https://pastvu.com/>.



Илл. 16. Шлиссельбургский проспект у дома №74. (правее здания по адресу: Обуховской Оборона пр., д.28). Фото 1934 год. Retro View of Mankind's Habitat [Электронный ресурс].
Режим доступа: <https://pastvu.com/>.



Илл. 17. Общий вид дома № 26 на проспекте Обуховской Оборона в период капитального ремонта (бывший дом смотрителя при провиантском магазине на Рожке, 1835 г.). Retro View of Mankind's Habitat [Электронный ресурс]. Режим доступа: <https://pastvu.com/>.

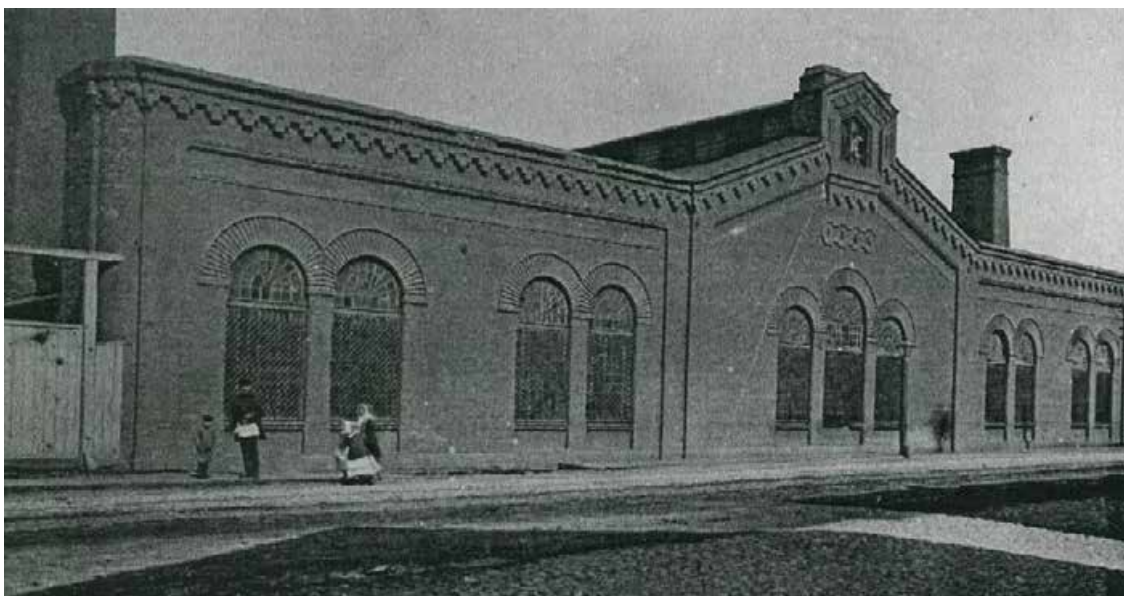

Илл. 18. Прокатная мастерская Невского завода. Фото 1900-1910 гг. Объект культурного наследия регионального значения «Прокатная и сталелитейная мастерская "Невского железодельательного, механического и корабельного завода" ("Невского железопрокатного завода" П.Ф. Семяникова и В.А. Полетики)», расположенный по адресу: Санкт-Петербург, пр. Обуховской Обороны, д. 38, часть литеры В. Retro View of Mankind's Habitat [Электронный ресурс]. Режим доступа: <https://pastvu.com/>.



Илл. 19. Проспект Села Смоленского, дом № 9. Выявленный объект культурного наследия «Особняк», расположенный по адресу: Санкт-Петербург, Обуховской Обороны пр., 59. Retro View of Mankind's Habitat [Электронный ресурс]. Режим доступа: <https://pastvu.com/>.

ПРИЛОЖЕНИЕ 31

к Акту

по результатам ГОСУДАРСТВЕННОЙ ИСТОРИКО-КУЛЬТУРНОЙ ЭКСПЕРТИЗЫ

документации, обосновывающей меры по обеспечению сохранности объекта культурного наследия регионального значения «Провиантский склад ("Провиантский магазин") на Рожке с домом смотрителя и прилегающей территорией», расположенного по адресу: Санкт-Петербург, Обуховской Обороны пр., 26, 28, объекта культурного наследия регионального значения «Прокатная и сталелитейная мастерская "Невского железодельного, механического и корабельного завода" ("Невского железопрокатного завода" П.Ф. Семяникова и В.А. Полетики)», расположенного по адресу: Санкт-Петербург, пр. Обуховской Обороны, д. 38, часть литеры В (В4, В6), помещения 1-Н (28, 30 - 41, 43 - 55), 5-Н (29, 30), 6-Н (1, 2), 7-Н (1 - 17), выявленного объекта культурного наследия «Комплекс построек "Невского железодельного, механического и корабельного завода" ("Невского железопрокатного завода" П.Ф. Семяникова и В.А. Полетики)», расположенного по адресу: Санкт-Петербург, Обуховской Обороны пр., 51, литеры АФ, Л, объекта культурного наследия регионального значения «Памятник В.И. Ленину», расположенного по адресу: Санкт-Петербург, Обуховской Обороны пр., 51, и выявленного объекта культурного наследия «Особняк», расположенного по адресу: Санкт-Петербург, Обуховской Обороны пр., 59 при проведении земляных, мелиоративных и (или) хозяйственных работ, предусмотренных статьей 25 Лесного кодекса Российской Федерации работ по использованию лесов и иных работ на земельном участке, непосредственно связанном с земельными участками в границах территории объектов культурного наследия (пп. «ж» п. 11(1) Положения о государственной историко-культурной экспертизе, утвержденного Постановлением Правительства РФ от 15 июля 2009 года № 569) – «Меры по обеспечению сохранности объекта культурного наследия регионального значения «Провиантский склад ("Провиантский магазин") на Рожке с домом смотрителя и прилегающей территорией», расположенного по адресу: Санкт-Петербург, Обуховской Обороны пр., 26, 28, объекта культурного наследия регионального значения «Прокатная и сталелитейная мастерская "Невского железодельного, механического и корабельного завода" ("Невского железопрокатного завода" П.Ф. Семяникова и В.А. Полетики)», расположенного по адресу: Санкт-Петербург, пр. Обуховской Обороны, д. 38, часть литеры В (В4, В6), помещения 1-Н (28, 30 - 41, 43 - 55), 5-Н (29, 30), 6-Н (1, 2), 7-Н (1 - 17), выявленного объекта культурного наследия «Комплекс построек "Невского железодельного, механического и корабельного завода" ("Невского железопрокатного завода" П.Ф. Семяникова и В.А. Полетики)», расположенного по адресу: Санкт-Петербург, Обуховской Обороны пр., 51, литеры АФ, Л, объекта культурного наследия регионального значения «Памятник В.И. Ленину», расположенного по адресу: Санкт-Петербург, Обуховской Обороны пр., 51, и выявленного объекта культурного наследия «Особняк», расположенного по адресу: Санкт-Петербург, Обуховской Обороны пр., 59, при реализации проектного решения по объекту «Газопровод среднего давления для связи с газопроводами по пр. Обуховской Обороны и ул. Книпович 2 этап. Газопровод по пр. Обуховской Обороны от д. 26 до Общественного пер.», шифр: 78-10-2476-ОСОКН, ООО «ЦИИВС», 2022 г.

Фотофиксация объектов на момент заключения договора на проведение экспертизы.

Выполнил эксперт Полетаikin В.В.

Дата выполнения 28.03.2022 г.



Схема фотофиксации.



Фото 1.

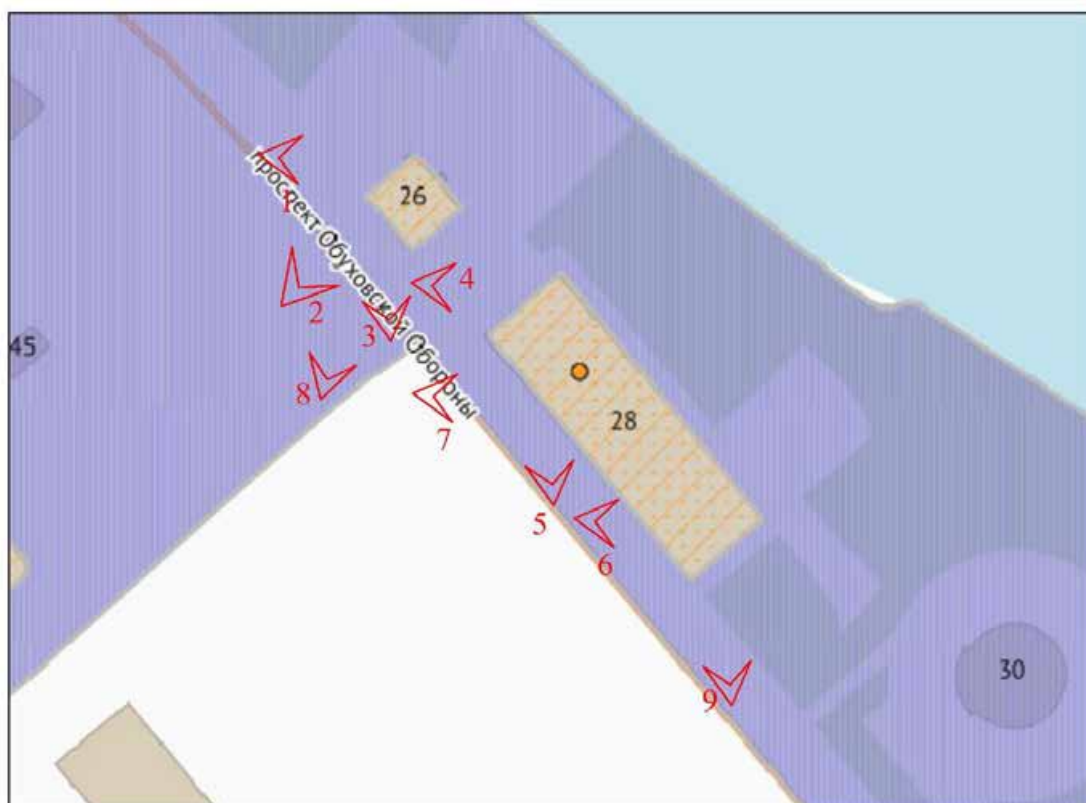

Фото 2.



Фото 3.



Фото 4.



Фото 5.



Фото 6.



Фото 7.



Фото 8.



Фото 9.



Схема фотофиксации.



Фото 10.

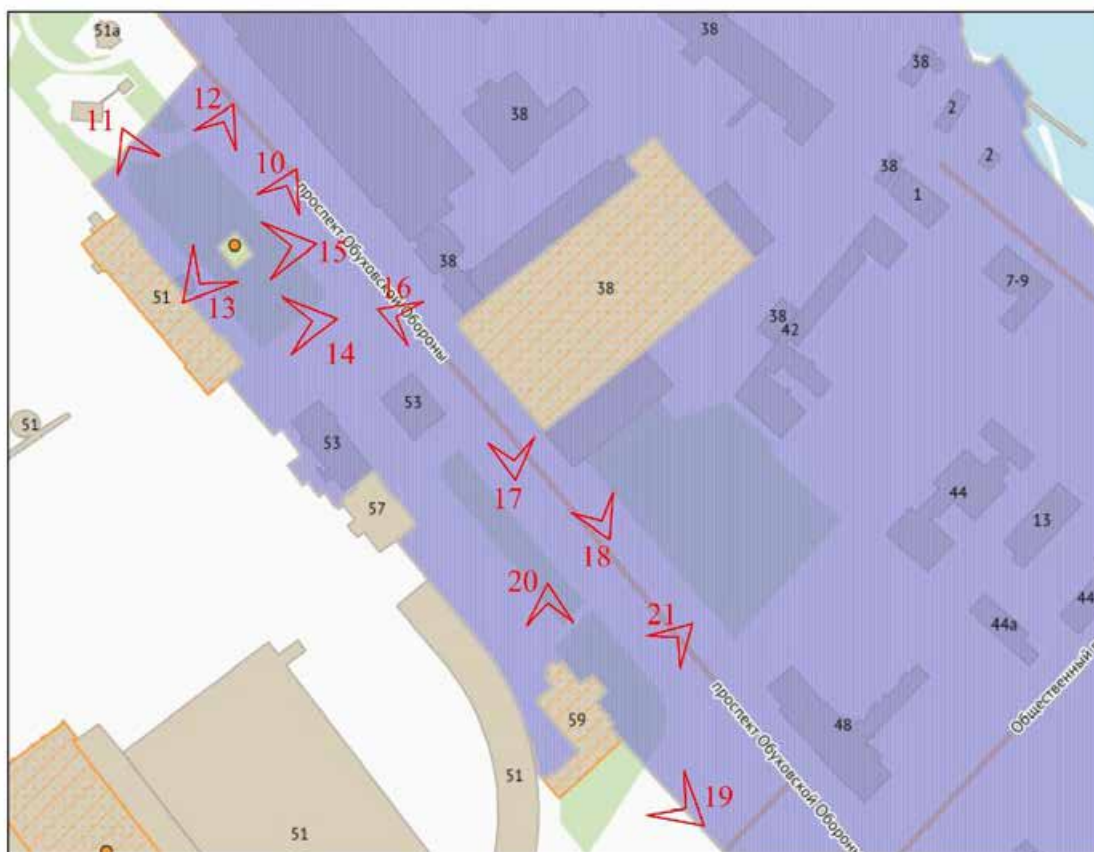

Фото 11.



Фото 12.



Фото 13.



Фото 14.



Фото 15.



Фото 16.



Фото 17.

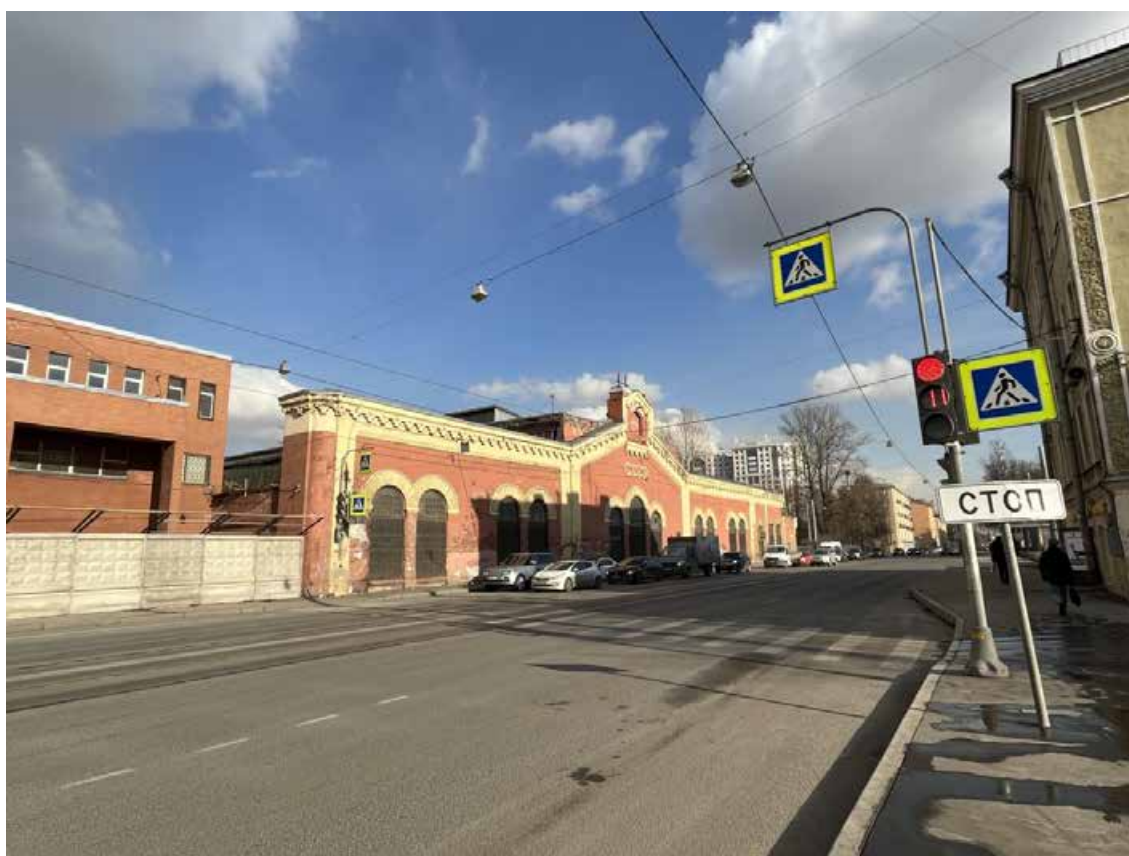

Фото 18.



Фото 19.



Фото 20.



Фото 21.

ПРИЛОЖЕНИЕ 32

к Акту
по результатам ГОСУДАРСТВЕННОЙ ИСТОРИКО-КУЛЬТУРНОЙ ЭКСПЕРТИЗЫ

документации, обосновывающей меры по обеспечению сохранности объекта культурного наследия регионального значения «Провиантский склад ("Провиантский магазин") на Рожке с домом смотрителя и прилегающей территорией», расположенного по адресу: Санкт-Петербург, Обуховской Обороны пр., 26, 28, объекта культурного наследия регионального значения «Прокатная и сталелитейная мастерская "Невского железодельного, механического и корабельного завода" ("Невского железопрокатного завода" П.Ф. Семяникова и В.А. Полетики)», расположенного по адресу: Санкт-Петербург, пр. Обуховской Обороны, д. 38, часть литеры В (В4, В6), помещения 1-Н (28, 30 - 41, 43 - 55), 5-Н (29, 30), 6-Н (1, 2), 7-Н (1 - 17), выявленного объекта культурного наследия «Комплекс построек "Невского железодельного, механического и корабельного завода" ("Невского железопрокатного завода" П.Ф. Семяникова и В.А. Полетики)», расположенного по адресу: Санкт-Петербург, Обуховской Обороны пр., 51, литеры АФ, Л, объекта культурного наследия регионального значения «Памятник В.И. Ленину», расположенного по адресу: Санкт-Петербург, Обуховской Обороны пр., 59 при проведении земляных, мелиоративных и (или) хозяйственных работ, предусмотренных статьей 25 Лесного кодекса Российской Федерации работ по использованию лесов и иных работ на земельном участке, непосредственно связанном с земельными участками в границах территории объектов культурного наследия (пп. «ж» п. 11(1) Положения о государственной историко-культурной экспертизе, утвержденного Постановлением Правительства РФ от 15 июля 2009 года № 569) – «Меры по обеспечению сохранности объекта культурного наследия регионального значения «Провиантский склад ("Провиантский магазин") на Рожке с домом смотрителя и прилегающей территорией», расположенного по адресу: Санкт-Петербург, Обуховской Обороны пр., 26, 28, объекта культурного наследия регионального значения «Прокатная и сталелитейная мастерская "Невского железодельного, механического и корабельного завода" ("Невского железопрокатного завода" П.Ф. Семяникова и В.А. Полетики)», расположенного по адресу: Санкт-Петербург, пр. Обуховской Обороны, д. 38, часть литеры В (В4, В6), помещения 1-Н (28, 30 - 41, 43 - 55), 5-Н (29, 30), 6-Н (1, 2), 7-Н (1 - 17), выявленного объекта культурного наследия «Комплекс построек "Невского железодельного, механического и корабельного завода" ("Невского железопрокатного завода" П.Ф. Семяникова и В.А. Полетики)», расположенного по адресу: Санкт-Петербург, Обуховской Обороны пр., 51, литеры АФ, Л, объекта культурного наследия регионального значения «Памятник В.И. Ленину», расположенного по адресу: Санкт-Петербург, Обуховской Обороны пр., 51, и выявленного объекта культурного наследия «Особняк», расположенного по адресу: Санкт-Петербург, Обуховской Обороны пр., 59, при реализации проектного решения по объекту «Газопровод среднего давления для связи с газопроводами по пр. Обуховской Обороны и ул. Книпович 2 этап. Газопровод по пр. Обуховской Обороны от д. 26 до Общественного пер.», шифр: 78-10-2476-ОСОКН, ООО «ЦИИВС», 2022 г.

**Схема расположения земельных участков по данным
публичной кадастровой карты**

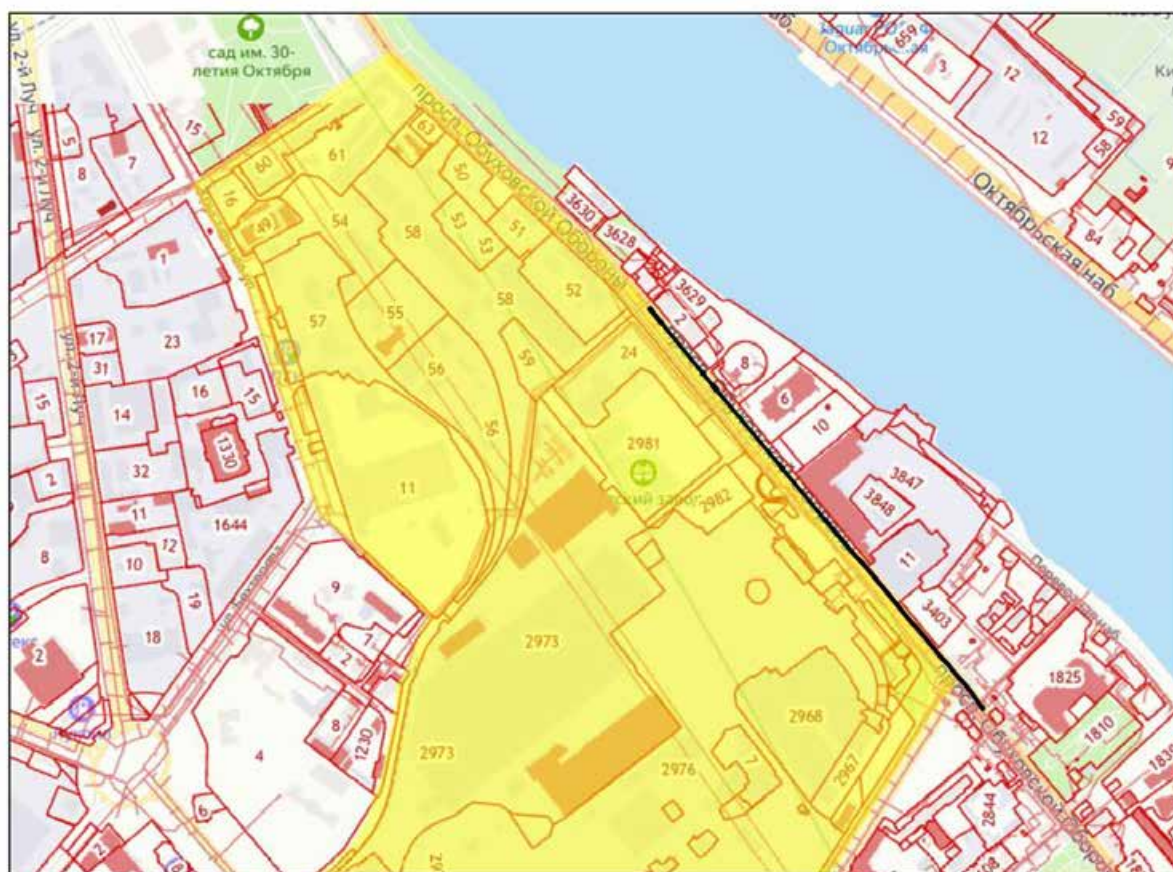

Границы кадастрового квартала 78:12:0007021



Трассировка проектируемого газопровода

Примечание: в границах проектирования земельные участки не сформированы

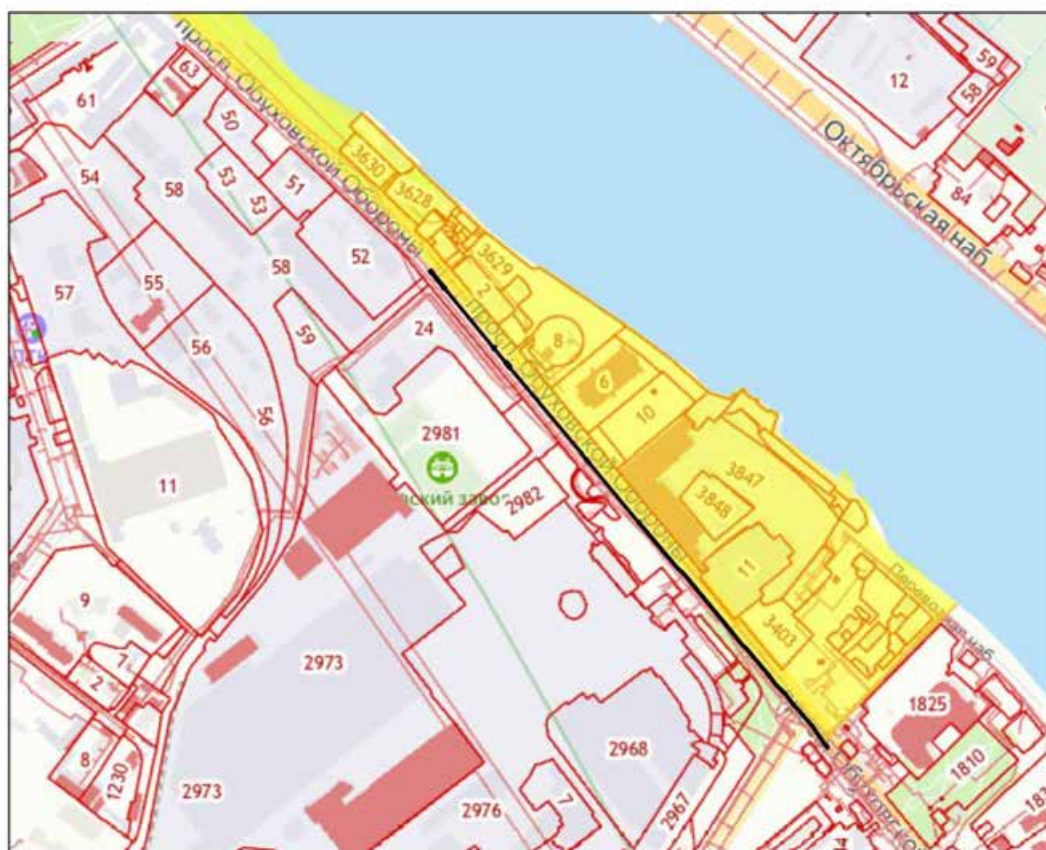

Границы кадастрового квартала 78:12:0702101



Трассировка проектируемого газопровода

Примечание: в границах проектирования земельные участки не сформированы

ПРИЛОЖЕНИЕ 33

к Акту

по результатам ГОСУДАРСТВЕННОЙ ИСТОРИКО-КУЛЬТУРНОЙ ЭКСПЕРТИЗЫ

документации, обосновывающей меры по обеспечению сохранности объекта культурного наследия регионального значения «Провиантский склад ("Провиантский магазин") на Рожке с домом смотрителя и прилегающей территорией», расположенного по адресу: Санкт-Петербург, Обуховской Обороны пр., 26, 28, объекта культурного наследия регионального значения «Прокатная и сталелитейная мастерская "Невского железодельного, механического и корабельного завода" ("Невского железопрокатного завода" П.Ф. Семяникова и В.А. Полетики)», расположенного по адресу: Санкт-Петербург, пр. Обуховской Обороны, д. 38, часть литеры В (В4, В6), помещения 1-Н (28, 30 - 41, 43 - 55), 5-Н (29, 30), 6-Н (1, 2), 7-Н (1 - 17), выявленного объекта культурного наследия «Комплекс построек "Невского железодельного, механического и корабельного завода" ("Невского железопрокатного завода" П.Ф. Семяникова и В.А. Полетики)», расположенного по адресу: Санкт-Петербург, Обуховской Обороны пр., 51, литеры АФ, Л, объекта культурного наследия регионального значения «Памятник В.И. Ленину», расположенного по адресу: Санкт-Петербург, Обуховской Обороны пр., 51, и выявленного объекта культурного наследия «Особняк», расположенного по адресу: Санкт-Петербург, Обуховской Обороны пр., 59 при проведении земляных, мелиоративных и (или) хозяйственных работ, предусмотренных статьей 25 Лесного кодекса Российской Федерации работ по использованию лесов и иных работ на земельном участке, непосредственно связанном с земельными участками в границах территории объектов культурного наследия (пп. «ж» п. 11(1) Положения о государственной историко-культурной экспертизе, утвержденного Постановлением Правительства РФ от 15 июля 2009 года № 569) – «Меры по обеспечению сохранности объекта культурного наследия регионального значения «Провиантский склад ("Провиантский магазин") на Рожке с домом смотрителя и прилегающей территорией», расположенного по адресу: Санкт-Петербург, Обуховской Обороны пр., 26, 28, объекта культурного наследия регионального значения «Прокатная и сталелитейная мастерская "Невского железодельного, механического и корабельного завода" ("Невского железопрокатного завода" П.Ф. Семяникова и В.А. Полетики)», расположенного по адресу: Санкт-Петербург, пр. Обуховской Обороны, д. 38, часть литеры В (В4, В6), помещения 1-Н (28, 30 - 41, 43 - 55), 5-Н (29, 30), 6-Н (1, 2), 7-Н (1 - 17), выявленного объекта культурного наследия «Комплекс построек "Невского железодельного, механического и корабельного завода" ("Невского железопрокатного завода" П.Ф. Семяникова и В.А. Полетики)», расположенного по адресу: Санкт-Петербург, Обуховской Обороны пр., 51, литеры АФ, Л, объекта культурного наследия регионального значения «Памятник В.И. Ленину», расположенного по адресу: Санкт-Петербург, Обуховской Обороны пр., 51, и выявленного объекта культурного наследия «Особняк», расположенного по адресу: Санкт-Петербург, Обуховской Обороны пр., 59, при реализации проектного решения по объекту «Газопровод среднего давления для связи с газопроводами по пр. Обуховской Обороны и ул. Книпович 2 этап. Газопровод по пр. Обуховской Обороны от д. 26 до Общественного пер.», шифр: 78-10-2476-ОСОКН, ООО «ЦИИВС», 2022 г.

Копии выписки ЕГРН от 24.03.2022 №99/2022/459085163;

Копии выписки ЕГРН от 24.03.2022 №99/2022/459082587

ФГИС ЕГРН

(полное наименование органа кадастрового учета)

КПТ.1.1

КАДАСТРОВЫЙ ПЛАН ТЕРРИТОРИИ

24.03.2022 г № 99/2022/459085163

1				Лист № 2		Всего листов 199
Номер кадастрового квартала: 78:12:0007021						
Номер п/п	Кадастровый номер земельного участка	Адрес (описание местоположения)	Категория земель	Разрешенное использование	Площадь, кв.м	Кадастровая стоимость (руб)
1	2	3	4	5	6	7
6	78:12:0007021:11		Земли населённых пунктов	Для размещения объектов транспорта	65205 +/-89	89401675.67
7	78:12:0007021:14		Земли населённых пунктов	для размещения объектов образования	1588 +/-14	12267439.9
8	78:12:0007021:16		Земли населённых пунктов	для размещения объектов науки	3740 +/-21	20987806.25
9	78:12:0007021:18		Земли населённых пунктов	для размещения промышленных объектов	9209 +/-34	37029564.89
10	78:12:0007021:19		Земли населённых пунктов	для размещения промышленных объектов	1146 +/-12	5214235.25

(наименование должности)

М.П.

(подпись)

(инициалы, фамилия)

ФГИС ЕГРН
(полное наименование органа кадастрового учета)

КПТ.1.1

КАДАСТРОВЫЙ ПЛАН ТЕРРИТОРИИ

24.03.2022 г № 99/2022/459085163

1				Лист № 4		Всего листов 199
Номер кадастрового квартала: 78:12:0007021						
Номер п/п	Кадастровый номер земельного участка	Адрес (описание местоположения)	Категория земель	Разрешенное использование	Площадь, кв.м	Кадастровая стоимость (руб)
1	2	3	4	5	6	7
16	78:12:0007021:25		Земли населённых пунктов	Для размещения объектов транспорта (автозаправочные и газонаполнительные станции)	620 +/-9	5256333.77
17	78:12:0007021:29		Земли населённых пунктов	для размещения промышленных объектов	703 +/-9	18467948.28
18	78:12:0007021:2952		Земли населённых пунктов	Для размещения объектов гражданской обороны и предотвращения чрезвычайных ситуаций	2698 +/-18	15929592.84
19	78:12:0007021:2964		Земли населённых пунктов	Для размещения садов, скверов, бульваров	1506 +/-14	54654.25
20	78:12:0007021:2965		Земли населённых пунктов	Для размещения садов, скверов, бульваров	1000 +/-11	52484.2

_____ М.П. _____
 (наименование должности) (подпись) (инициалы, фамилия)

ФГИС ЕГРН
(полное наименование органа кадастрового учета)

КПТ.1.1

КАДАСТРОВЫЙ ПЛАН ТЕРРИТОРИИ

24.03.2022 г № 99/2022/459085163

1					Лист № 5	Всего листов 199
Номер кадастрового квартала: 78:12:0007021						
Номер п/п	Кадастровый номер земельного участка	Адрес (описание местоположения)	Категория земель	Разрешенное использование	Площадь, кв.м	Кадастровая стоимость (руб)
1	2	3	4	5	6	7
21	78:12:0007021:2966		Земли населённых пунктов	Для размещения садов, скверов, бульваров	451 +/-7	52577.9
22	78:12:0007021:2967		Земли населённых пунктов	для размещения промышленных объектов	6980 +/-44	29020345.35
23	78:12:0007021:2968		Земли населённых пунктов	для размещения промышленных объектов	28031 +/-88	101919213.54
24	78:12:0007021:2969		Земли населённых пунктов	Для размещения стоянок городского транспорта (ведомственного, экскурсионного транспорта, такси)	2480 +/-17	3912881.26
25	78:12:0007021:2972		Земли населённых пунктов	Для размещения стоянок индивидуального легкового автотранспорта	969 +/-11	3983493.2

(наименование должности) М.П. (подпись) (инициалы, фамилия)

ФГИС ЕГРН

(полное наименование органа кадастрового учета)

КПТ.1.1

КАДАСТРОВЫЙ ПЛАН ТЕРРИТОРИИ

24.03.2022 г № 99/2022/459085163

1				Лист № 6		Всего листов 199
Номер кадастрового квартала: 78:12:0007021						
Номер п/п	Кадастровый номер земельного участка	Адрес (описание местоположения)	Категория земель	Разрешенное использование	Площадь, кв.м	Кадастровая стоимость (руб)
1	2	3	4	5	6	7
26	78:12:0007021:2973		Земли населённых пунктов	для размещения промышленных объектов	174908 +/-146	433088008.69
27	78:12:0007021:2974		Земли населённых пунктов	для размещения промышленных объектов	1149 +/-12	5176342.32
28	78:12:0007021:2975		Земли населённых пунктов	для размещения промышленных объектов	2112 +/-16	7497824.51
29	78:12:0007021:2976		Земли населённых пунктов	для размещения промышленных объектов	264247 +/-180	604198968.62
30	78:12:0007021:2981		Земли населённых пунктов	Спорт	31362 +/-62	345109063.73

(наименование должности)

М.П.

(подпись)

(инициалы, фамилия)

ФГИС ЕГРН

(полное наименование органа кадастрового учета)

КПТ.1.1

КАДАСТРОВЫЙ ПЛАН ТЕРРИТОРИИ

24.03.2022 г № 99/2022/459085163

1				Лист № 7		Всего листов 199
Номер кадастрового квартала: 78:12:0007021						
Номер п/п	Кадастровый номер земельного участка	Адрес (описание местоположения)	Категория земель	Разрешенное использование	Площадь, кв.м	Кадастровая стоимость (руб)
1	2	3	4	5	6	7
31	78:12:0007021:2982		Земли населённых пунктов	Для размещения объектов транспорта	7135 +/-30	11257422.48
32	78:12:0007021:2983		Земли населённых пунктов	Спорт	4618 +/-24	58813207.69
33	78:12:0007021:2984		Земли населённых пунктов	Земельные участки (территории) общего пользования	657 +/-9	1036597.98
34	78:12:0007021:2985		Земли населённых пунктов	Земельные участки (территории) общего пользования	2967 +/-19	4681257.53
35	78:12:0007021:31		Земли населённых пунктов	для размещения промышленных объектов	434 +/-7	1846430.35

(наименование должности)

М.П.

(подпись)

(инициалы, фамилия)

ФГИС ЕГРН

(полное наименование органа кадастрового учета)

КПТ.1.1

КАДАСТРОВЫЙ ПЛАН ТЕРРИТОРИИ

24.03.2022 г № 99/2022/459085163

1				Лист № 8		Всего листов 199
Номер кадастрового квартала: 78:12:0007021						
Номер п/п	Кадастровый номер земельного участка	Адрес (описание местоположения)	Категория земель	Разрешенное использование	Площадь, кв.м	Кадастровая стоимость (руб)
1	2	3	4	5	6	7
36	78:12:0007021:32		Земли населённых пунктов	для размещения промышленных объектов	490 +/-8	2081229.23
37	78:12:0007021:3293		Земли населённых пунктов	улично-дорожная сеть	354 +/-7	558532.24
38	78:12:0007021:3294		Земли населённых пунктов	улично-дорожная сеть	1651 +/-14	2604906.03
39	78:12:0007021:34		Земли населённых пунктов	Гостиничное обслуживание	2107 +/-16	75244701.08
40	78:12:0007021:35		Земли населённых пунктов	для размещения промышленных объектов	4406 +/-23	18883800.09

(наименование должности)

М.П.

(подпись)

(инициалы, фамилия)

ФГИС ЕГРН

(полное наименование органа кадастрового учета)

КПТ.1.1

КАДАСТРОВЫЙ ПЛАН ТЕРРИТОРИИ

24.03.2022 г № 99/2022/459085163

1				Лист № 9		Всего листов 199
Номер кадастрового квартала: 78:12:0007021						
Номер п/п	Кадастровый номер земельного участка	Адрес (описание местоположения)	Категория земель	Разрешенное использование	Площадь, кв.м	Кадастровая стоимость (руб)
1	2	3	4	5	6	7
41	78:12:0007021:36	г.Санкт-Петербург, проспект Обуховской Обороны, дом 51, литера АФ	Земли населённых пунктов	для размещения промышленных объектов	1954 +/-15	7654121.09
42	78:12:0007021:38		Земли населённых пунктов	для размещения промышленных объектов	1094 +/-12	4542104.32
43	78:12:0007021:4		Земли населённых пунктов	для размещения промышленных объектов	590 +/-9	2666182.03
44	78:12:0007021:41		Земли населённых пунктов	для размещения промышленных объектов	1060 +/-11	4434053.14
45	78:12:0007021:42		Земли населённых пунктов	для размещения промышленных объектов	1094 +/-12	4937974.89

(наименование должности)

М.П.

(подпись)

(инициалы, фамилия)

ФГИС ЕГРН

(полное наименование органа кадастрового учета)

КПТ.1.1

КАДАСТРОВЫЙ ПЛАН ТЕРРИТОРИИ

24.03.2022 г № 99/2022/459085163

1				Лист № 10		Всего листов 199
Номер п/п	Кадастровый номер земельного участка	Адрес (описание местоположения)	Категория земель	Разрешенное использование	Площадь, кв.м	Кадастровая стоимость (руб)
1	2	3	4	5	6	7
46	78:12:0007021:44		Земли населённых пунктов	для размещения промышленных объектов	44909 +/-74	157958367.32
47	78:12:0007021:49		Земли населённых пунктов	для размещения промышленных объектов	5461 +/-26	21401839.21
48	78:12:0007021:50		Земли населённых пунктов	для размещения промышленных объектов	5291 +/-25	20757631.09
49	78:12:0007021:51		Земли населённых пунктов	для размещения промышленных объектов	5312 +/-26	20833810.08
50	78:12:0007021:52		Земли населённых пунктов	для размещения промышленных объектов	14245 +/-42	51244621.12

(наименование должности)

М.П.

(подпись)

(инициалы, фамилия)

ФГИС ЕГРН

(полное наименование органа кадастрового учета)

КПТ.1.1

КАДАСТРОВЫЙ ПЛАН ТЕРРИТОРИИ

24.03.2022 г № 99/2022/459085163

1				Лист № 11		Всего листов 199
Номер кадастрового квартала: 78:12:0007021						
Номер п/п	Кадастровый номер земельного участка	Адрес (описание местоположения)	Категория земель	Разрешенное использование	Площадь, кв.м	Кадастровая стоимость (руб)
1	2	3	4	5	6	7
51	78:12:0007021:53		Земли населённых пунктов	для размещения промышленных объектов	6775 +/-29	26101463.24
52	78:12:0007021:54		Земли населённых пунктов	для размещения промышленных объектов	19114 +/-48	71475623.67
53	78:12:0007021:55		Земли населённых пунктов	для размещения промышленных объектов	14953 +/-43	57286027.09
54	78:12:0007021:56		Земли населённых пунктов	для размещения промышленных объектов	26988 +/-57	97493448.31
55	78:12:0007021:57		Земли населённых пунктов	для размещения промышленных объектов	29155 +/-60	104863319.14

(наименование должности)

М.П.

(подпись)

(инициалы, фамилия)

ФГИС ЕГРН

(полное наименование органа кадастрового учета)

КПТ.1.1

КАДАСТРОВЫЙ ПЛАН ТЕРРИТОРИИ

24.03.2022 г № 99/2022/459085163

1					Лист № 12	Всего листов 199
Номер кадастрового квартала: 78:12:0007021						
Номер п/п	Кадастровый номер земельного участка	Адрес (описание местоположения)	Категория земель	Разрешенное использование	Площадь, кв.м	Кадастровая стоимость (руб)
1	2	3	4	5	6	7
56	78:12:0007021:58		Земли населенных пунктов	для размещения промышленных объектов	56928 +/-84	172313336.56
57	78:12:0007021:59		Земли населенных пунктов	для размещения промышленных объектов	6213 +/-28	25761299.27
58	78:12:0007021:60		Земли населенных пунктов	для размещения промышленных объектов	8698 +/-33	32830579.26
59	78:12:0007021:61		Земли населенных пунктов	для размещения промышленных объектов	18548 +/-48	65010888.38
60	78:12:0007021:62		Земли населенных пунктов	Для размещения объектов транспорта (за исключением автозаправочных и газонаполнительных станций, предприятий автосервиса, гаражей и автостоянок)	227 +/-5	358154.86

(наименование должности)

М.П.

(подпись)

(инициалы, фамилия)

ФГИС ЕГРН <small>(полное наименование органа кадастрового учета)</small>						
КАДАСТРОВЫЙ ПЛАН ТЕРРИТОРИИ						
24. 03. 2022 г № 99/2022/459085163						
1	Номер кадастрового квартала: 78:12:0007021				Лист № 13.	Всего листов 199.
Номер п/п	Кадастровый номер земельного участка	Адрес (описание местоположения)	Категория земель	Разрешенное использование	Площадь, кв.м	Кадастровая стоимость (руб)
1	2	3	4	5	6	7
61	78:12:0007021:63		Земли населённых пунктов	Для размещения объектов специального назначения	1625 +/-14	52724.75
62	78:12:0007021:66		Земли населённых пунктов	Для размещения административно-управленческих и общественных объектов	3966 +/-37	73840748.51
63	78:12:0007021:7		Земли населённых пунктов	для размещения промышленных объектов	6212 +/-28	25933582.41
64	78:12:0007021:8		Земли населённых пунктов	для размещения промышленных объектов	134 +/-4	616873.56

М.П.

(наименование должности)
(подпись)
(инициалы, фамилия)

ФГИС ЕГРН <small>(полное наименование органа кадастрового учета)</small>							
						КПТ.1.2	
КАДАСТРОВЫЙ ПЛАН ТЕРРИТОРИИ							
24.03.2022 г № 99/2022/459085163							
1	Номер кадастрового квартала: 78:12:0007021					Лист № 14	Всего листов 199
2	Общие сведения о зданиях, сооружениях, объектах незавершенного строительства в кадастровом квартале:						
Номер п/п	Вид объекта недвижимости	Кадастровый номер объекта недвижимости	Адрес (описание местоположения)	Площадь или основная характеристика	Назначение (проектируемое назначение)	Кадастровая стоимость (руб)	
1	2	3	4	5	6	7	
1	здание	78:12:0007021:2005	г.Санкт-Петербург, улица Седова, дом 16	4468.8	Нежилое здание	29670464.88	
2	здание	78:12:0007021:2007	г.Санкт-Петербург, проспект Обуховской Обороны, дом 51	4690.3	Нежилое здание	30676319.46	
3	здание	78:12:0007021:2008	г.Санкт-Петербург, проспект Обуховской Обороны, дом 45, ДА	651.6	Нежилое здание	14305904.65	
4	здание	78:12:0007021:2009	г.Санкт-Петербург, Хрустальная улица, дом 22	3804.4	Нежилое здание	30564027.26	
5	здание	78:12:0007021:2012	г.Санкт-Петербург, проспект Обуховской Обороны, дом 51, литера БВ	1236.6	Нежилое здание	16119035.62	
6	здание	78:12:0007021:2013	г.Санкт-Петербург, проспект Обуховской Обороны, дом 45	13121.7	Нежилое здание	135837990.36	

	М.П.		
(наименование должности)		(подпись)	(инициалы, фамилия)

ФГИС ЕГРН

(полное наименование органа кадастрового учета)

КПТ.1.2

КАДАСТРОВЫЙ ПЛАН ТЕРРИТОРИИ

24.03.2022 г № 99/2022/459085163

1					Лист № 15	Всего листов 199
Номер п/п	Вид объекта недвижимости	Кадастровый номер объекта недвижимости	Адрес (описание местоположения)	Площадь или основная характеристика	Назначение (проектируемое назначение)	Кадастровая стоимость (руб)
1	2	3	4	5	6	7
7	здание	78:12:0007021:2016	г.Санкт-Петербург, проспект Обуховской Обороны, дом 45	2667.7	Нежилое здание	65593088.28
8	здание	78:12:0007021:2018	г.Санкт-Петербург, проспект Обуховской Обороны, дом 45, литера Д	16431.9	Нежилое здание	131343882.09
9	здание	78:12:0007021:2019	г.Санкт-Петербург, проспект Обуховской Обороны, дом 51	479.2	Нежилое здание	10815724.32
10	здание	78:12:0007021:2020	г.Санкт-Петербург, проспект Обуховской Обороны, дом 45, литера АТ	127.9	Нежилое здание	3136276.5
11	здание	78:12:0007021:2021	г.Санкт-Петербург, проспект Обуховской Обороны, дом 45, литера АБ	555.5	Нежилое здание	14107260.52
12	здание	78:12:0007021:2022	г.Санкт-Петербург, проспект Обуховской Обороны, дом 45, литера БК	115.2	Нежилое здание	2152350.26

(наименование должности)

М.П.

(подпись)

(инициалы, фамилия)

ФГИС ЕГРН

(полное наименование органа кадастрового учета)

КПТ.1.2

КАДАСТРОВЫЙ ПЛАН ТЕРРИТОРИИ

24.03.2022 г № 99/2022/459085163

1					Лист № 16	Всего листов 199
Номер п/п	Вид объекта недвижимости	Кадастровый номер объекта недвижимости	Адрес (описание местоположения)	Площадь или основная характеристика	Назначение (проектируемое назначение)	Кадастровая стоимость (руб)
1	2	3	4	5	6	7
13	здание	78:12:0007021:2023	г.Санкт-Петербург, проспект Обуховской Обороны, дом 45, литера АО	38.8	Нежилое здание	895511.29
14	здание	78:12:0007021:2024	г.Санкт-Петербург, проспект Обуховской Обороны, дом 45, литера БМ	581.6	Нежилое здание	11407575.1
15	здание	78:12:0007021:2025	г.Санкт-Петербург, проспект Обуховской Обороны, дом 45, литера БТ	104.1	Нежилое здание	836105.47
16	здание	78:12:0007021:2026	г.Санкт-Петербург, проспект Обуховской Обороны, дом 45, литера БР	226.9	Нежилое здание	3524980.63
17	здание	78:12:0007021:2027	г.Санкт-Петербург, проспект Обуховской Обороны, дом 45, литера Н	14975.5	Нежилое здание	80837374.61
18	здание	78:12:0007021:2028	г.Санкт-Петербург, проспект Обуховской Обороны, дом 45, литера Ж	16180.3	Нежилое здание	123614102.23

(наименование должности)

М.П.

(подпись)

(инициалы, фамилия)

ФГИС ЕГРН <small>(полное наименование органа кадастрового учета)</small>							
						КПТ.1.2	
КАДАСТРОВЫЙ ПЛАН ТЕРРИТОРИИ							
24.03.2022 г № 99/2022/459085163							
1	Номер кадастрового квартала: 78:12:0007021					Лист № 17	Всего листов 199
Номер п/п	Вид объекта недвижимости	Кадастровый номер объекта недвижимости	Адрес (описание местоположения)	Площадь или основная характеристика	Назначение (проектируемое назначение)	Кадастровая стоимость (руб)	
1	2	3	4	5	6	7	
19	здание	78:12:0007021:2029	г.Санкт-Петербург, проспект Обуховской Обороны, дом 45, литера М	1105.1	Нежилое здание	5752798.63	
20	здание	78:12:0007021:2030	г.Санкт-Петербург, улица Седова, дом 16	217.8	Нежилое здание	2342282.58	
21	здание	78:12:0007021:2031	г.Санкт-Петербург, улица Седова, дом 16	15.4	Нежилое здание	209922.57	
22	здание	78:12:0007021:2032	г.Санкт-Петербург, улица Седова, дом 16	26.8	Нежилое здание	413637.64	
23	здание	78:12:0007021:2033	г.Санкт-Петербург, улица Седова, дом 16	1346.8	Нежилое здание	16451459.78	
24	сооружение	78:12:0007021:2034	г. Санкт-Петербург, Хрустальная улица, дом 22а, литера А	площадь: 346.1 кв.м. площадь застройки: 346.1 кв.м	Иное сооружение (Автозаправочная станция)	6059089.74	

_____	М.П.	_____
<small>(наименование должности)</small>		<small>(подпись) (инициалы, фамилия)</small>

ФГИС ЕГРН <small>(полное наименование органа кадастрового учета)</small>							КПТ.1.2
КАДАСТРОВЫЙ ПЛАН ТЕРРИТОРИИ							
24.03.2022 г № 99/2022/459085163							
1	Номер кадастрового квартала: 78:12:0007021					Лист № 18.	Всего листов 199.
Номер п/п	Вид объекта недвижимости	Кадастровый номер объекта недвижимости	Адрес (описание местоположения)	Площадь или основная характеристика	Назначение (проектируемое назначение)	Кадастровая стоимость (руб)	
1	2	3	4	5	6	7	
25	здание	78:12:0007021:2035	г.Санкт-Петербург, проспект Обуховской Обороны, дом 45, литера О	155	Нежилое здание	5155381.58	
26	здание	78:12:0007021:2036	г.Санкт-Петербург, проспект Обуховской Обороны, дом 43, литера А	1248	Нежилое здание	30695783.91	
27	здание	78:12:0007021:2037	г.Санкт-Петербург, проспект Обуховской Обороны, дом 45, литера ЮС	2705.6	Нежилое здание	23035996.25	
28	здание	78:12:0007021:2038	г.Санкт-Петербург, проспект Обуховской Обороны, дом 45, литера ДБ	1635.2	Нежилое здание	13010963.45	
29	здание	78:12:0007021:2040	г.Санкт-Петербург, Хрустальная улица, дом 22	19117.6	Нежилое здание	639924533.62	
30	здание	78:12:0007021:2042	г.Санкт-Петербург, Хрустальная улица, дом 22	2733.2	Нежилое здание	52800929.8	
<hr/>							
(наименование должности)			М.П.	(подпись)	(инициалы, фамилия)		

ФГИС ЕГРН

(полное наименование органа кадастрового учета)

КПТ.1.2

КАДАСТРОВЫЙ ПЛАН ТЕРРИТОРИИ

24.03.2022 г № 99/2022/459085163

1					Лист № 19	Всего листов 199
Номер п/п	Вид объекта недвижимости	Кадастровый номер объекта недвижимости	Адрес (описание местоположения)	Площадь или основная характеристика	Назначение (проектируемое назначение)	Кадастровая стоимость (руб)
1	2	3	4	5	6	7
31	здание	78:12:0007021:2043	г.Санкт-Петербург, проспект Обуховской Обороны, дом 45	277.1	Нежилое здание	2036472.99
32	сооружение	78:12:0007021:2044	г.Санкт-Петербург, проспект Обуховской Обороны, дом 45, литера ДЖ	площадь: 150.7 кв.м, площадь застройки: 40 кв.м	нежилое	795832.34
33	сооружение	78:12:0007021:2045	г.Санкт-Петербург, проспект Обуховской Обороны, дом 49, корпус 3, литера А	площадь: 15.5 кв.м, площадь застройки: 103.6 кв.м	Автоматическая автозаправочная станция	3627400.74
34	здание	78:12:0007021:2046	г.Санкт-Петербург, проспект Обуховской Обороны, дом 45, литера БЗ	5.4	Нежилое здание	82162.18
35	здание	78:12:0007021:2047	г.Санкт-Петербург, проспект Обуховской Обороны, дом 45, литера Л	132	Нежилое здание	2632982.94
36	здание	78:12:0007021:2048	г.Санкт-Петербург, проспект Обуховской Обороны, дом 59	1384.3	Нежилое здание	19121523.75

(наименование должности)

М.П.

(подпись)

(инициалы, фамилия)

ФГИС ЕГРН (полное наименование органа кадастрового учета)							
						КПТ.1.2	
КАДАСТРОВЫЙ ПЛАН ТЕРРИТОРИИ							
24. 03. 2022 г № 99/2022/459085163							
1	Номер кадастрового квартала: 78:12:0007021					Лист № 20.	Всего листов 199.
Номер п/п	Вид объекта недвижимости	Кадастровый номер объекта недвижимости	Адрес (описание местоположения)	Площадь или основная характеристика	Назначение (проектируемое назначение)	Кадастровая стоимость (руб)	
1	2	3	4	5	6	7	
37	здание	78:12:0007021:2049	г.Санкт-Петербург, проспект Обуховской Обороны, дом 45, сооружение 1, литера В	168.7	Нежилое здание	2897455.06	
38	здание	78:12:0007021:2050	г.Санкт-Петербург, проспект Обуховской Обороны, дом 45	485.6	Нежилое здание	9028497.94	
39	сооружение	78:12:0007021:2051	г.Санкт-Петербург, проспект Обуховской Обороны, дом 45, литера Т	площадь: 349.1 кв.м, площадь застройки: 47 кв.м	нежилое	44191263.77	
40	здание	78:12:0007021:2052	г.Санкт-Петербург, проспект Обуховской Обороны, дом 45, литера Ю	2389.5	Нежилое здание	67983900.34	
41	здание	78:12:0007021:2053	г.Санкт-Петербург, проспект Обуховской Обороны, дом 45, литера С	208.4	Нежилое здание	4061450.81	
42	здание	78:12:0007021:2054	г.Санкт-Петербург, проспект Обуховской Обороны, дом 45, литера Р	174	Нежилое здание	1322589.5	

(наименование должности) _____ М.П. _____ (подпись) _____ (инициалы, фамилия)

ФГИС ЕГРН

(полное наименование органа кадастрового учета)

КПТ.1.2

КАДАСТРОВЫЙ ПЛАН ТЕРРИТОРИИ

24.03.2022 г № 99/2022/459085163

1					Лист № 21	Всего листов 199
Номер п/п	Вид объекта недвижимости	Кадастровый номер объекта недвижимости	Адрес (описание местоположения)	Площадь или основная характеристика	Назначение (проектируемое назначение)	Кадастровая стоимость (руб)
1	2	3	4	5	6	7
43	здание	78:12:0007021:2055	г.Санкт-Петербург, проспект Обуховской Обороны, дом 45, литера Ш	8.9	Нежилое здание	137383.67
44	здание	78:12:0007021:2056	г.Санкт-Петербург, проспект Обуховской Обороны, дом 45, литера Ф	105.7	Нежилое здание	2344294.3
45	здание	78:12:0007021:2057	г.Санкт-Петербург, проспект Обуховской Обороны, дом 53	911.5	Многokвартирный дом	12935811.48
46	здание	78:12:0007021:2058	г.Санкт-Петербург, проспект Обуховской Обороны, дом 51, литера Е	4217.1	Нежилое здание	36692277.78
47	здание	78:12:0007021:2061	г.Санкт-Петербург, проспект Обуховской Обороны, дом 51, литера К	16799.6	Нежилое здание	400481553.54
48	здание	78:12:0007021:2062	г.Санкт-Петербург, проспект Обуховской Обороны, дом 51, литера Л	14769.5	Нежилое здание	79945723.16

(наименование должности)

М.П.

(подпись)

(инициалы, фамилия)

ФГИС ЕГРН

(полное наименование органа кадастрового учета)

КПТ.1.2

КАДАСТРОВЫЙ ПЛАН ТЕРРИТОРИИ

24.03.2022 г № 99/2022/459085163

1					Лист № 22	Всего листов 199
Номер п/п	Вид объекта недвижимости	Кадастровый номер объекта недвижимости	Адрес (описание местоположения)	Площадь или основная характеристика	Назначение (проектируемое назначение)	Кадастровая стоимость (руб)
1	2	3	4	5	6	7
49	здание	78:12:0007021:2063	г.Санкт-Петербург, проспект Обуховской Обороны, дом 51, литера Н	11399.6	Нежилое здание	191989107.28
50	здание	78:12:0007021:2064	г.Санкт-Петербург, проспект Обуховской Обороны, дом 45, литера БЖ	104.5	Нежилое здание	3040489.74
51	здание	78:12:0007021:2069	г.Санкт-Петербург, проспект Обуховской Обороны, дом 51, литера И	35480.6	Нежилое здание	272518214.52
52	здание	78:12:0007021:2070	г.Санкт-Петербург, проспект Обуховской Обороны, дом 51а, литера А	53.4	Нежилое здание	433514.06
53	здание	78:12:0007021:2071	г. Санкт-Петербург, Смольная улица, дом 4, литера О	2260.1	Нежилое здание	5483695.77
54	здание	78:12:0007021:2072	г. Санкт-Петербург, Смольная улица, дом 4, литера Л	739.2	Нежилое здание	5868163.15

(наименование должности)

М.П.

(подпись)

(инициалы, фамилия)

ФГИС ЕГРН <small>(полное наименование органа кадастрового учета)</small>							
						КПТ.1.2	
КАДАСТРОВЫЙ ПЛАН ТЕРРИТОРИИ							
<u>24. 03. 2022</u> г № <u>99/2022/459085163</u>							
1	Номер кадастрового квартала: 78:12:0007021					Лист № <u>23</u>	Всего листов <u>199</u>
Номер п/п	Вид объекта недвижимости	Кадастровый номер объекта недвижимости	Адрес (описание местоположения)	Площадь или основная характеристика	Назначение (проектируемое назначение)	Кадастровая стоимость (руб)	
1	2	3	4	5	6	7	
55	здание	78:12:0007021:2073	г. Санкт-Петербург, Смольная улица, дом 4, литера Ж	8553.4	Нежилое здание	88757783.6	
56	здание	78:12:0007021:2074	г. Санкт-Петербург, проспект Обуховской Обороны, дом 53	1893.6	Нежилое здание	26053135.93	
57	здание	78:12:0007021:2075	г. Санкт-Петербург, улица Книпович, дом 4	23020.1	Нежилое здание	238202006.38	
58	здание	78:12:0007021:2076	г. Санкт-Петербург, Смольная улица, дом 4, литера Н	3071	Нежилое здание	19489460.89	
59	здание	78:12:0007021:2077	г. Санкт-Петербург, Смольная улица, дом 4, литера К	754.5	Нежилое здание	6591294.27	
60	здание	78:12:0007021:2078	г. Санкт-Петербург, Смольная улица, дом 4, литера И	1752.3	Нежилое здание	32457501.04	

(наименование должности)
М.П.
(подпись)
(инициалы, фамилия)

ФГИС ЕГРН

(полное наименование органа кадастрового учета)

КПТ.1.2

КАДАСТРОВЫЙ ПЛАН ТЕРРИТОРИИ

24.03.2022 г № 99/2022/459085163

1					Лист № 24	Всего листов 199
Номер п/п	Вид объекта недвижимости	Кадастровый номер объекта недвижимости	Адрес (описание местоположения)	Площадь или основная характеристика	Назначение (проектируемое назначение)	Кадастровая стоимость (руб)
1	2	3	4	5	6	7
61	здание	78:12:0007021:2079	г. Санкт-Петербург, Смольная улица, дом 4, литера Ю	77.4	Нежилое здание	1679232.9
62	здание	78:12:0007021:2080	г. Санкт-Петербург, Смольная улица, дом 4, литера П	80.1	Нежилое здание	116323.76
63	здание	78:12:0007021:2081	г. Санкт-Петербург, Смольная улица, дом 4, литера С	2445.5	Нежилое здание	16841199.78
64	здание	78:12:0007021:2082	г. Санкт-Петербург, Смольная улица, дом 4, литера Р	150.4	Нежилое здание	1005888.96
65	здание	78:12:0007021:2083	г. Санкт-Петербург, Хрустальная улица, дом 18	5098	Нежилое здание	99764519.28
66	сооружение	78:12:0007021:2084	г. Санкт-Петербург, проспект Обуховской Обороны, дом 45, литера БЕ	площадь: 183.5 кв.м. площадь застройки: 183.5 кв.м	Мазутонасосная, инв. №10418. Сооружение нефтеслива, инв. №10480, резервуары для мазута, инв. №10438.	7425688.91

(наименование должности)

М.П.

(подпись)

(инициалы, фамилия)

ФГИС ЕГРН
(полное наименование органа кадастрового учета)

КПТ.1.2

КАДАСТРОВЫЙ ПЛАН ТЕРРИТОРИИ

24. 03. 2022 г № 99/2022/459085163

1					Лист № <u>25</u>	Всего листов <u>199</u>
Номер п/п	Вид объекта недвижимости	Кадастровый номер объекта недвижимости	Адрес (описание местоположения)	Площадь или основная характеристика	Назначение (проектируемое назначение)	Кадастровая стоимость (руб)
1	2	3	4	5	6	7
67	здание	78:12:0007021:2086	г.Санкт-Петербург, проспект Обуховской Обороны, дом 51, литера БФ	2035	Нежилое здание	17290270.26
68	здание	78:12:0007021:2087	г.Санкт-Петербург, проспект Обуховской Обороны, дом 45, литера Я	481.5	Нежилое здание	4380818.11
69	здание	78:12:0007021:2088	г.Санкт-Петербург, проспект Обуховской Обороны, дом 45, литера АД	782.5	Нежилое здание	10435840.05
70	здание	78:12:0007021:2089	г.Санкт-Петербург, проспект Обуховской Обороны, дом 51, литера В	29887.6	Нежилое здание	342377476.52
71	здание	78:12:0007021:2091	г.Санкт-Петербург, проспект Обуховской Обороны, дом 51, литера БТ	16386.5	Нежилое здание	88810009.09
72	здание	78:12:0007021:2095	г.Санкт-Петербург, Хрустальная улица, дом 18, литера В	386.3	Нежилое здание	5040417.75

(наименование должности) М.П. (подпись) (инициалы, фамилия)

ФГИС ЕГРН <small>(полное наименование органа кадастрового учета)</small>						
КАДАСТРОВЫЙ ПЛАН ТЕРРИТОРИИ						
24. 03. 2022 г № 99/2022/459085163						
1 Номер кадастрового квартала: 78:12:0007021					Лист № 26	Всего листов 199
Номер п/п	Вид объекта недвижимости	Кадастровый номер объекта недвижимости	Адрес (описание местоположения)	Площадь или основная характеристика	Назначение (проектируемое назначение)	Кадастровая стоимость (руб)
1	2	3	4	5	6	7
73	здание	78:12:0007021:2096	г.Санкт-Петербург; Хрустальная улица, дом 18, литера X	11.9	Нежилое здание	181542.71
74	здание	78:12:0007021:2097	г.Санкт-Петербург; Хрустальная улица, дом 18, литера У	96.3	Нежилое здание	902195.3
75	здание	78:12:0007021:2098	г. Санкт-Петербург, проспект Обуховской Обороны, дом 51, литера Ц	1161.4	Нежилое здание	21008921.96
76	здание	78:12:0007021:2100	г.Санкт-Петербург, проспект Обуховской Обороны, дом 45, литера ДВ	1947.7	Нежилое здание	35524021.03
77	здание	78:12:0007021:2101	г.Санкт-Петербург, проспект Обуховской Обороны, дом 45, литера ЕЧ	1106.2	Нежилое здание	15230123.66
78	сооружение	78:12:0007021:2102	г.Санкт-Петербург, проспект Обуховской Обороны, дом 45, литера АН	площадь: 175.6 кв.м, площадь застройки: 175.6 кв.м	нежилое	5190999.48

	М.П.		
(наименование должности)		(подпись)	(инициалы, фамилия)

ФГИС ЕГРН <small>(полное наименование органа кадастрового учета)</small>						
КАДАСТРОВЫЙ ПЛАН ТЕРРИТОРИИ						
24.03.2022 г № 99/2022/459085163						
1				Лист № 28	Всего листов 199	
Номер п/п	Вид объекта недвижимости	Кадастровый номер объекта недвижимости	Адрес (описание местоположения)	Площадь или основная характеристика	Назначение (проектируемое назначение)	Кадастровая стоимость (руб)
1	2	3	4	5	6	7
85	здание	78:12:0007021:2109	г. Санкт-Петербург, проспект Обуховской Обороны, дом 51, литера АР	2082.5	Нежилое здание	53205278.54
86	сооружение	78:12:0007021:2111	г. Санкт-Петербург, проспект Обуховской Обороны, дом 45, литера ДН	площадь: 2.4 кв.м, площадь застройки: 2.4 кв.м	нежилое	96113.26
87	сооружение	78:12:0007021:2112	г. Санкт-Петербург, проспект Обуховской Обороны, дом 45, литера ДС	площадь: 1.8 кв.м, площадь застройки: 1.8 кв.м	Дренажная насосная станция №2	72084.95
88	здание	78:12:0007021:2113	г. Санкт-Петербург, проспект Обуховской Обороны, дом 45, литера ДП	902.9	Нежилое здание	18390121.83
89	здание	78:12:0007021:2117	г. Санкт-Петербург, проспект Обуховской Обороны, дом 51, литера АФ	5004.7	Нежилое здание	86874238.59
90	здание	78:12:0007021:2118	г. Санкт-Петербург, Большой Смоленский проспект, дом 3, литера А	2710.8	Нежилое здание	123156935.75

(наименование должности) _____ М.П. _____ (подпись) _____ (инициалы, фамилия) _____

ФГИС ЕГРН

(полное наименование органа кадастрового учета)

КПТ.1.2

КАДАСТРОВЫЙ ПЛАН ТЕРРИТОРИИ

24.03.2022 г № 99/2022/459085163

1					Лист № 29	Всего листов 199
Номер п/п	Вид объекта недвижимости	Кадастровый номер объекта недвижимости	Адрес (описание местоположения)	Площадь или основная характеристика	Назначение (проектируемое назначение)	Кадастровая стоимость (руб)
1	2	3	4	5	6	7
91	здание	78:12:0007021:2119	г.Санкт-Петербург, проспект Обуховской Обороны, дом 51, литера АС	3089.3	Нежилое здание	15014230.47
92	здание	78:12:0007021:2121	г.Санкт-Петербург, проспект Обуховской Обороны, дом 51, литера Д	622.1	Нежилое здание	7703188.46
93	здание	78:12:0007021:2124	г.Санкт-Петербург, Хрустальная улица, дом 22	416	Нежилое здание	8656589.39
94	здание	78:12:0007021:2125	г.Санкт-Петербург, Хрустальная улица, дом 18, литера Б	2228.5	Нежилое здание	24729070.6
95	объект незавершенного строительства	78:12:0007021:2136	г.Санкт-Петербург, проспект Обуховской Обороны, дом 49, литера К	объем: 14648 куб. м, площадь застройки: 2477.5 кв.м	объект незавершенного строительства	90807418.78
96	здание	78:12:0007021:2878	г.Санкт-Петербург, Хрустальная улица, дом 18, литера Ф	54.9	Нежилое здание	581988.71

(наименование должности)

М.П.

(подпись)

(инициалы, фамилия)

ФГИС ЕГРН <small>(полное наименование органа кадастрового учета)</small>							
						КПТ.1.2	
КАДАСТРОВЫЙ ПЛАН ТЕРРИТОРИИ							
24. 03. 2022 г № 99/2022/459085163							
1	Номер кадастрового квартала: 78:12:0007021					Лист № 30	Всего листов 199
Номер п/п	Вид объекта недвижимости	Кадастровый номер объекта недвижимости	Адрес (описание местоположения)	Площадь или основная характеристика	Назначение (проектируемое назначение)	Кадастровая стоимость (руб)	
1	2	3	4	5	6	7	
97	здание	78:12:0007021:2879	г.Санкт-Петербург, Хрустальная улица, дом 18, литера Д	889.4	Нежилое здание	8668573.39	
98	здание	78:12:0007021:2880	г.Санкт-Петербург, Хрустальная улица, дом 18, литера Е	137.2	Нежилое здание	1438406.38	
99	здание	78:12:0007021:2888	г.Санкт-Петербург, проспект Обуховской Обороны, дом 45	26.5	Нежилое здание	362615.11	
100	здание	78:12:0007021:2889	г.Санкт-Петербург, проспект Обуховской Обороны, дом 45	120	Нежилое здание	1524865.16	
101	здание	78:12:0007021:2890	г.Санкт-Петербург, проспект Обуховской Обороны, дом 51, литера БУ	14209.4	Нежилое здание	173790878.74	
102	здание	78:12:0007021:2894	г.Санкт-Петербург, проспект Обуховской Обороны, дом 53	80	Многоквартирный дом	1066149.09	

_____	М.П.	_____	_____
(наименование должности)		(подпись)	(инициалы, фамилия)

ФГИС ЕГРН

(полное наименование органа кадастрового учета)

КПТ.1.2

КАДАСТРОВЫЙ ПЛАН ТЕРРИТОРИИ

24.03.2022 г № 99/2022/459085163

1					Лист № 31	Всего листов 199
Номер п/п	Вид объекта недвижимости	Кадастровый номер объекта недвижимости	Адрес (описание местоположения)	Площадь или основная характеристика	Назначение (проектируемое назначение)	Кадастровая стоимость (руб)
1	2	3	4	5	6	7
103	сооружение	78:12:0007021:2908	г. Санкт-Петербург, Смольная улица, дом 4, литера Т	площадь: 9,4 кв.м, площадь застройки: 14,6 кв.м	нежилое	1577028,42
104	здание	78:12:0007021:2909	г. Санкт-Петербург, проспект Обуховской Обороны, дом 45	155,4	Нежилое здание	3993095,68
105	здание	78:12:0007021:2910	г. Санкт-Петербург, проспект Обуховской Обороны, дом 45, литера Э	281	Нежилое здание	7708306,1
106	сооружение	78:12:0007021:2958	г. Санкт-Петербург, проспект Обуховской Обороны, дом 51	площадь застройки: 13674,1 кв.м	жд пути	429488762,79
107	здание	78:12:0007021:2961	г. Санкт-Петербург, проспект Обуховской Обороны, дом 45, литера ДТ	2873,5	Нежилое здание	54554665,86
108	сооружение	78:12:0007021:2963	г. Санкт-Петербург, проспект Обуховской Обороны, дом 20, корпус 4, литера А	площадь застройки: 85,2 кв.м	нежилое	2001331,86

(наименование должности)

М.П.

(подпись)

(инициалы, фамилия)

ФГИС ЕГРН

(полное наименование органа кадастрового учета)

КПТ.1.2

КАДАСТРОВЫЙ ПЛАН ТЕРРИТОРИИ

24.03.2022 г № 99/2022/459085163

1					Лист № 32	Всего листов 199
Номер п/п	Вид объекта недвижимости	Кадастровый номер объекта недвижимости	Адрес (описание местоположения)	Площадь или основная характеристика	Назначение (проектируемое назначение)	Кадастровая стоимость (руб)
1	2	3	4	5	6	7
109	здание	78:12:0007021:2971	г. Санкт-Петербург, проспект Обуховской Обороны, дом 43, корпус 2, литера Б	104.8	Нежилое здание	1718824.46
110	здание	78:12:0007021:2977	г. Санкт-Петербург, проспект Обуховской Обороны, дом 43, корпус 2, литера А	776.7	Нежилое здание	25863273.34
111	сооружение	78:12:0007021:2978	г. Санкт-Петербург, проспект Обуховской Обороны, дом 51, литера АВ	площадь: 4463.2 кв.м, площадь застройки: 4463.2 кв.м	1.1. сооружения электроэнергетики	68478662.64
112	сооружение	78:12:0007021:2979	г. Санкт-Петербург, улица Седова, около дом 16	площадь: 0.4 кв.м, протяженность: 0.1 м	Стрелочный перевод №401/402 и пункт управления	1111896.8

(наименование должности)

М.П.

(подпись)

(инициалы, фамилия)

КПТ.2.1

КАДАСТРОВЫЙ ПЛАН ТЕРРИТОРИИ

24.03.2022г № 99/2022/469085163

Номер кадастрового квартала 78:12:0007021		Лист № 33	Всего листов 199
1 План (чертеж, схема) земельных участков, зданий, сооружений, объектов незавершенного строительства, расположенных в кадастровом квартале:			
2 Масштаб:			
(наименование должности)		М.П.	(инициалы, фамилия)

ФГИС ЕТРН

(полное наименование органа кадастрового учета)

КПТ.1.1

КАДАСТРОВЫЙ ПЛАН ТЕРРИТОРИИ

24. 03. 2022 г №99/2022/459082587

1				Лист № 2		Всего листов 111	
Номер кадастрового квартала: 78:12:0702101							
Номер п/п	Кадастровый номер земельного участка	Адрес (описание местоположения)	Категория земель	Разрешенное использование	Площадь кв.м	Кадастровая стоимость (руб)	
1	2	3	4	5	6	7	
6	78:12:0702101:1013		Земли населенных пунктов	для размещения складских объектов	1533 +/-14	7053124.36	
7	78:12:0702101:1014		Земли населенных пунктов	Для размещения объектов транспорта (под гаражи и автостоянки)	889 +/-10	4525645.19	
8	78:12:0702101:1015		Земли населенных пунктов	Для рекреационных целей	76 +/-3	52023.6	
9	78:12:0702101:1016		Земли населенных пунктов	Для размещения объектов транспорта (под гаражи и автостоянки)	335 +/-6	1680711.52	
10	78:12:0702101:11		Земли населенных пунктов	для размещения промышленных объектов	8123 +/-33	34146517.75	

(наименование должности)

М.П.

(подпись)

(инициалы, фамилия)

ФГИС ЕГРН

(полное наименование органа кадастрового учета)

КПТ.1.1

КАДАСТРОВЫЙ ПЛАН ТЕРРИТОРИИ

24. 03. 2022 г №99/2022/459082587

1				Лист № 3		Всего листов 111	
Номер кадастрового квартала: 78:12:0702101							
Номер п/п	Кадастровый номер земельного участка	Адрес (описание местоположения)	Категория земель	Разрешенное использование	Площадь кв.м	Кадастровая стоимость (руб)	
1	2	3	4	5	6	7	
11	78:12:0702101:13		Земли населенных пунктов	Для размещения объектов транспорта (под гаражи и автостоянки)	272 кв.м	1481630.92	
12	78:12:0702101:14		Земли населенных пунктов	Для размещения объектов транспорта (под гаражи и автостоянки)	274 кв.м	1491504.31	
13	78:12:0702101:15		Земли населенных пунктов	Для размещения административно-управленческих и общественных объектов	1106 кв.м	27567421.62	
14	78:12:0702101:17		Земли населенных пунктов	Для размещения промышленных объектов	399 кв.м	1678621.37	
15	78:12:0702101:18		Земли населенных пунктов	Для размещения промышленных объектов	1667 кв.м	6858694.69	

(наименование должности)

М.П.

(подпись)

(инициалы, фамилия)

ФГИС ЕТРН

(полное наименование органа кадастрового учета)

КПТ.1.1

КАДАСТРОВЫЙ ПЛАН ТЕРРИТОРИИ

24. 03. 2022 г №99/2022/459082587

1				Лист № 4		Всего листов 111	
Номер п/п	Кадастровый номер земельного участка	Адрес (описание местоположения)	Категория земель	Разрешенное использование	Площадь кв.м	Кадастровая стоимость (руб)	
1	2	3	4	5	6	7	
16	78:12:0702101:19		Земли населенных пунктов	для размещения жилого дома (жилых домов)	643 +/-9	10872092.13	
17	78:12:0702101:2		Земли населенных пунктов	для размещения жилого дома (жилых домов)	3120 +/-20	80345147.69	
18	78:12:0702101:2002		Земли населенных пунктов	для размещения объектов транспорта (за исключением автозаправочных и газонаполнительных станций, предприятий автосервиса, гаражей и автостоянок)	948 +/-11	1495730.42	
19	78:12:0702101:3		Земли населенных пунктов	Для размещения объектов общественного питания	904 +/-11	10215136.76	
20	78:12:0702101:3362		Земли населенных пунктов	благоустройство территории	154 +/-4	933328.1	

(наименование должности)

М.П.

(подпись)

(инициалы, фамилия)

ФГИС ЕПРН

(полное наименование органа кадастрового учета)

КПТ.1.1

КАДАСТРОВЫЙ ПЛАН ТЕРРИТОРИИ

24. 03. 2022 г №99/2022/459082587

1				Лист № 5		Всего листов 111	
Номер п/п	Кадастровый номер земельного участка	Адрес (описание местоположения)	Категория земель	Разрешенное использование	Площадь кв.м	Кадастровая стоимость (руб)	
1	2	3	4	5	6	7	
21	78:12:0702101:3383		Земли населенных пунктов	Для рекреационных целей	59 +/-3	647342.47	
22	78:12:0702101:3384		Земли населенных пунктов	благоустройство территории	269 +/-6	2551758.29	
23	78:12:0702101:3385		Земли населенных пунктов	благоустройство территории	109 +/-4	1035271.73	
24	78:12:0702101:3386		Земли населенных пунктов	Для рекреационных целей	118 +/-4	1289100.46	
25	78:12:0702101:3387		Земли населенных пунктов	благоустройство территории	22 +/-2	240860.66	

(наименование должности)

М.П.

(подпись)

(инициалы, фамилия)

ФГИС ЕТРН

(полное наименование органа кадастрового учета)

КПТ.1.1

КАДАСТРОВЫЙ ПЛАН ТЕРРИТОРИИ

24. 03. 2022 г №99/2022/459082587

1					Лист № 6	Всего листов 111
Номер п/п	Кадастровый номер земельного участка	Адрес (описание местоположения)	Категория земель	Разрешенное использование	Площадь кв.м	Кадастровая стоимость (руб)
1	2	3	4	5	6	7
26	78:12:0702101:3388		Земли населенных пунктов	благоустройство территории	110 +/-4	1041138,25
27	78:12:0702101:3389		Земли населенных пунктов	Для рекреационных целей	103 +/-4	1124245,07
28	78:12:0702101:3390		Земли населенных пунктов	благоустройство территории	117 +/-4	1282011,54
29	78:12:0702101:3391		Земли населенных пунктов	Благоустройство территории	122 +/-4	737555,38
30	78:12:0702101:3392		Земли населенных пунктов	благоустройство территории	78 +/-3	472517,5

(наименование должности)

М.П.

(подпись)

(инициалы, фамилия)

ФГИС ЕПРН

(полюс наименование органа кадастрового учета)

КПТ.1.1

КАДАСТРОВЫЙ ПЛАН ТЕРРИТОРИИ

24.03.2022 г №99/2022/459082587

1					Лист № 7	Всего листов 111
Номер п/п	Кадастровый номер земельного участка	Адрес (описание местоположения)	Категория земель	Разрешенное использование	Площадь кв.м	Кадастровая стоимость (руб)
1	2	3	4	5	6	7
31	78:12:0702101:3393		Земли населенных пунктов	Для рекреационных целей	56 кв.м	614579.44
32	78:12:0702101:3394		Земли населенных пунктов	Благоустройство территории	86 кв.м	519718.79
33	78:12:0702101:3395		Земли населенных пунктов	Для рекреационных целей	440 кв.м	4797943.7
34	78:12:0702101:3396		Земли населенных пунктов	Благоустройство территории	78 кв.м	738271.15
35	78:12:0702101:3397		Земли населенных пунктов	Для рекреационных целей	23 кв.м	52183.94

(наименование должности)

М.П.

(подпись)

(инициалы, фамилия)

ФГИС ЕТРН

(полюс наименование органа кадастрового учета)

КПТ.1.1

КАДАСТРОВЫЙ ПЛАН ТЕРРИТОРИИ

24. 03. 2022 г №99/2022/459082587

1				Лист № 8		Всего листов 111
Номер п/п	Кадастровый номер земельного участка	Адрес (описание местоположения)	Категория земель	Разрешенное использование	Площадь кв.м	Кадастровая стоимость (руб)
1	2	3	4	5	6	7
36	78:12:0702101:3398		Земли населенных пунктов	Для размещения объектов общественного питания	80 +/-3	754760.96
37	78:12:0702101:3399		Земли населенных пунктов	Для размещения садов, скверов, бульваров	2967 +/-19	53026.52
38	78:12:0702101:3400		Земли населенных пунктов	Для размещения скверов, парков, городских садов	1053 +/-11	52291.24
39	78:12:0702101:3402		Земли населенных пунктов	Для размещения складских объектов	1700 +/-14	7771530.96
40	78:12:0702101:3403		Земли населенных пунктов	Для размещения садов, скверов, бульваров	5173 +/-25	52577.85

(наименование должности)

М.П.

(подпись)

(инициалы, фамилия)

ФГИС ЕТРН

(полное наименование органа кадастрового учета)

КПТ.1.1

КАДАСТРОВЫЙ ПЛАН ТЕРРИТОРИИ

24. 03. 2022 г №99/2022/459082587

1				Лист № 9		Всего листов 111	
Номер п/п	Кадастровый номер земельного участка	Адрес (описание местоположения)	Категория земель	Разрешенное использование	Площадь кв.м	Кадастровая стоимость (руб)	
1	2	3	4	5	6	7	
41	78:12:0702101:3404		Земли населенных пунктов	Для размещения объектов железнодорожного транспорта	87 +/-3	137266.4	
42	78:12:0702101:3405		Земли населенных пунктов	Для размещения объектов среднего и высшего профессионального образования	2570 +/-18	13089470.8	
43	78:12:0702101:3621		Земли населенных пунктов	Для размещения объектов транспорта (под предприятия автосервиса)	648 +/-5	3737798.59	
44	78:12:0702101:3622		Земли населенных пунктов	Для размещения объектов транспорта (под предприятия автосервиса)	415 +/-4	2421666.68	
45	78:12:0702101:3623		Земли населенных пунктов	Для размещения объектов транспорта (под предприятия автосервиса)	497 +/-5	2867799.69	

(наименование должности)

М.П.

(подпись)

(инициалы, фамилия)

ФГИС ЕГРН

(полное наименование органа кадастрового учета)

КПТ.1.1

КАДАСТРОВЫЙ ПЛАН ТЕРРИТОРИИ

24. 03. 2022 г №99/2022/459082587

1				Лист № 10	Всего листов 111	
Номер п/п	Кадастровый номер земельного участка	Адрес (описание местоположения)	Категория земель	Разрешенное использование	Площадь кв.м	Кадастровая стоимость (руб)
1	2	3	4	5	6	7
46	78:12:0702101:3625		Земли населенных пунктов	Для размещения жилищно-эксплуатационных служб	33 кв.м	112892.62
47	78:12:0702101:3626		Земли населенных пунктов	Религиозное использование	6103 кв.м	30547018.17
48	78:12:0702101:3627		Земли населенных пунктов	Коммунальное обслуживание	36 кв.м	129691.74
49	78:12:0702101:3628		Земли населенных пунктов	Земельные участки (территории) общего пользования	4151 кв.м	53250.27
50	78:12:0702101:3629		Земли населенных пунктов	Земельные участки (территории) общего пользования	13204 кв.м	61561.01

(наименование должности)

М.П.

(подпись)

(инициалы, фамилия)

ФГИС ЕГРН

(полное наименование органа кадастрового учета)

КПТ.1.1

КАДАСТРОВЫЙ ПЛАН ТЕРРИТОРИИ

24.03.2022 г №99/2022/459082587

1				Лист № 12	Всего листов 111	
Номер п/п	Кадастровый номер земельного участка	Адрес (описание местоположения)	Категория земель	Разрешенное использование	Площадь кв.м	Кадастровая стоимость (руб)
1	2	3	4	5	6	7
56	78:12:0702101:3848		Земли населенных пунктов	Дошкольное, начальное и среднее общее образование	4941 кв.25	113568280.46
57	78:12:0702101:3849		Земли населенных пунктов	Для размещения промышленных объектов, для размещения коммерческих объектов, не связанных с проживанием населения (бизнес-центров; отдельных офисов различных фирм, компаний и других т.д.)	1956 кв.15	45550548.09
58	78:12:0702101:4	г.Санкт-Петербург, проспект Обуховской Обороны, дом 48, литера А	Земли населенных пунктов	Для размещения жилого дома (жилых домов)	1353	39852866.79
59	78:12:0702101:6		Земли населенных пунктов	Для размещения объектов культуры и искусства	9755 кв.35	44973299.93
60	78:12:0702101:8		Земли населенных пунктов	для размещения промышленных объектов	3932 кв.22	15627615.25

(наименование должности)

М.П.

(подпись)

(инициалы, фамилия)

ФГИС ЕГРН

(полное наименование органа кадастрового учета)

КПТ.1.1

КАДАСТРОВЫЙ ПЛАН ТЕРРИТОРИИ

24. 03. 2022 г №99/2022/459082587

1	Номер кадастрового квартала: 78:12:0702101				Лист № 13	Всего листов 111
Номер п/п	Кадастровый номер земельного участка	Адрес (описание местоположения)	Категория земель	Разрешенное использование	Площадь кв.м	Кадастровая стоимость (руб)
1	2	3	4	5	6	7
61	78:12:0702101:9		Земли населенных пунктов	для размещения промышленных объектов	668 +/-9	2803827.13

(наименование должности)

М.П.

(подпись)

(инициалы, фамилия)

ФГИС ЕТРН

(полное наименование органа кадастрового учета)

КПТ.1.2

КАДАСТРОВЫЙ ПЛАН ТЕРРИТОРИИ

24. 03. 2022 г №99/2022/459082587

1	Номер кадастрового квартала: 78:12:0702101					Лист № 14	Всего листов 111
2	Общие сведения о зданиях, сооружениях, объектах незавершенного строительства в кадастровом квартале:						
Номер п/п	Вид объекта недвижимости	Кадастровый номер объекта недвижимости	Адрес (описание местоположения)	Площадь или основная характеристика	Назначение (проектируемое назначение)	Кадастровая стоимость (руб)	
1	2	3	4	5	6	7	
1	здание	78:12:0702101:3002	г. Санкт-Петербург, Перевозная набережная, дом 13	727.7	Нежилое здание	18207091.33	
2	здание	78:12:0702101:3003	г. Санкт-Петербург, проспект Обуховской Обороны, дом 38	9165.8	Нежилое здание	33065020.39	
3	здание	78:12:0702101:3004	г. Санкт-Петербург, проспект Обуховской Обороны, дом 38	136.3	Нежилое здание	1351936.42	
4	здание	78:12:0702101:3005	г. Санкт-Петербург, проспект Обуховской Обороны, дом 38	123	Нежилое здание	824410.61	
5	здание	78:12:0702101:3006	г. Санкт-Петербург, Перевозная набережная, дом 17, литера И	119.5	Нежилое здание	2714259.19	
6	здание	78:12:0702101:3007	г. Санкт-Петербург, Перевозная набережная, дом 17	255.6	Нежилое здание	1966216.62	

(наименование должности)

М.П.

(подпись)

(инициалы, фамилия)

ФГИС ЕГРН

(полное наименование органа кадастрового учета)

КПТ.1.2

КАДАСТРОВЫЙ ПЛАН ТЕРРИТОРИИ

24. 03. 2022 г №99/2022/459082587

1					Лист № 17	Всего листов 111
Номер п/п	Вид объекта недвижимости	Кадастровый номер объекта недвижимости	Адрес (описание местоположения)	Площадь или основная характеристика	Назначение (проектируемое назначение)	Кадастровая стоимость (руб)
1	2	3	4	5	6	7
19	здание	78:12:0702101:3022	г. Санкт-Петербург, проспект Обуховской Обороны, дом 38	402.7	Нежилое здание	12074867.24
20	здание	78:12:0702101:3023	г. Санкт-Петербург, Перевозная набережная, дом 2	155.1	Нежилое здание	4096913.55
21	здание	78:12:0702101:3024	г. Санкт-Петербург, Перевозная набережная, дом 2	42	Нежилое здание	464118.32
22	сооружение	78:12:0702101:3025	г. Санкт-Петербург, проспект Обуховской Обороны, дом 38, литера Л	площадь застройки: 1540.1 кв. м	Нежилое	30996570.71
23	сооружение	78:12:0702101:3026	г. Санкт-Петербург, Перевозная набережная, дом 2, литера П1	площадь застройки: 294 кв. м	нежилое	10679721.34
24	здание	78:12:0702101:3027	г. Санкт-Петербург, проспект Обуховской Обороны, дом 44, литера А	1113.7	Нежилое здание	20162262.67

(наименование должности)

М.П.

(подпись)

(инициалы, фамилия)

ФГИС ЕТРН

(полное наименование органа кадастрового учета)

КПТ.1.2

КАДАСТРОВЫЙ ПЛАН ТЕРРИТОРИИ

24.03.2022 г №99/2022/459082587

1					Лист № 18	Всего листов 111
Номер п/п	Вид объекта недвижимости	Кадастровый номер объекта недвижимости	Адрес (описание местоположения)	Площадь или основная характеристика	Назначение (проектируемое назначение)	Кадастровая стоимость (руб)
1	2	3	4	5	6	7
25	здание	78:12:0702101:3064	г.Санкт-Петербург, проспект Обуховской Обороны, дом 26	1060	Нежилое здание	18282702.56
26	здание	78:12:0702101:3234	г.Санкт-Петербург, проспект Обуховской Обороны, дом 28, литера А	4851.9	Многоквартирный дом	58742804.32
27	здание	78:12:0702101:3235	г.Санкт-Петербург, Перевозная набережная, дом 1, литера Б	1048	Многоквартирный дом	16396646.44
28	здание	78:12:0702101:3236	г.Санкт-Петербург, Перевозная набережная, дом 17	138	Нежилое здание	857136.19
29	здание	78:12:0702101:3237	г.Санкт-Петербург, Перевозная набережная, дом 29, литера Д	1158.9	Многоквартирный дом	15838107.89
30	здание	78:12:0702101:3238	г.Санкт-Петербург, Перевозная набережная, дом 7-9, литера А	956.2	Многоквартирный дом	12201779.14

(наименование должности)

М.П.

(подпись)

(инициалы, фамилия)

ФГИС ЕГРН

(полное наименование органа кадастрового учета)

КПТ.1.2

КАДАСТРОВЫЙ ПЛАН ТЕРРИТОРИИ

24. 03. 2022 г №99/2022/459082587

1					Лист № 19	Всего листов 111
Номер п/п	Вид объекта недвижимости	Кадастровый номер объекта недвижимости	Адрес (описание местоположения)	Площадь или основная характеристика	Назначение (проектируемое назначение)	Кадастровая стоимость (руб)
1	2	3	4	5	6	7
31	здание	78:12:0702101:3239	г. Санкт-Петербург, Первозванская набережная, дом 25а	273	Нежилое здание	3823475.35
32	здание	78:12:0702101:3240	г. Санкт-Петербург, проспект Обуховской Обороны, дом 44а	9.9	Нежилое здание	33250.38
33	сооружение	78:12:0702101:3624	г. Санкт-Петербург, проспект Обуховской Обороны, дом 24, сооружение 2	высота: 3.5 м	Иное сооружение (Береговой знак судоходной обстановки)	3786.17
34	здание	78:12:0702101:3631	г. Санкт-Петербург, проспект Обуховской Обороны, дом 38, литера И	917.5	Нежилое здание	31612361.3

(наименование должности)

М.П.

(подпись)

(инициалы, фамилия)

