

**Акт**

**по результатам государственной историко-культурной экспертизы проектной документации на проведение работ по сохранению выявленного объекта культурного наследия «Изоляционный павильон», расположенного по адресу: г. Санкт-Петербург, ул. Кирочная д. 41, лит. Е, входящего в состав выявленного объекта культурного наследия «Комплекс зданий Клинического института вел. кн. Елены Павловны», расположенного по адресу: Санкт-Петербург, ул. Кирочная д. 41, литеры А, В, Д, Е, О (Кирочная ул., 41; Парадная ул., 2), предусмотренных проектом: «ПРОЕКТНАЯ ДОКУМЕНТАЦИЯ на проведение ремонта и приспособление для современного использования, включая реставрацию выявленного объекта культурного наследия «Изоляционный павильон», входящего в состав выявленного объекта культурного наследия «Комплекс зданий Клинического института вел. кн. Елены Павловны», расположенного по адресу: Санкт-Петербург, ул. Кирочная д. 41, лит. Е», разработанным ООО «НПО «НАСТ»  
(Шифр: 01/2021-КОУ)**

**Санкт-Петербург  
2022 г.**

г. Санкт-Петербург

«15» сентября 2022 г.

Настоящая государственная историко-культурная экспертиза проведена экспертной комиссией по заказу Общества с ограниченной ответственностью «Научно-производственное объединение «Наука-Строительству» (ООО «НПО «НАСТ»). Государственная историко-культурная экспертиза проведена на основании:

1. Федеральный закон № 73-ФЗ «Об объектах культурного наследия (памятниках истории и культуры) народов Российской Федерации» от 25.06.2002 г.
2. Положение о государственной историко-культурной экспертизе (утв. Постановлением Правительства РФ от 15 июля 2009 г. № 569).
3. Договоры о выполнении работ на проведение государственной историко-культурной экспертизы с экспертами от 01 июня 2022 г. (Приложение №11).

#### **1. Дата начала и дата окончания проведения экспертизы:**

Настоящая государственная историко-культурная экспертиза проведена в составе экспертной комиссии в период с 01 июня 2022 года по 23 июня 2022 года и с 05 сентября 2022 г. по 15 сентября 2022 г. (Приложение № 11: Копии договоров с экспертами, Копии протоколов заседаний экспертной комиссии).

#### **2. Место проведения экспертизы:**

г. Санкт-Петербург.

#### **3. Заказчик государственной историко-культурной экспертизы:**

Общество с ограниченной ответственностью «Научно-производственное объединение «Наука-Строительству» (ООО «НПО «НАСТ». 194356, г. Санкт-Петербург, ул. Береговая (Шувалово тер.), д. 26, лит. А, пом. 16-Н. ИНН 7810172762). Генеральный директор: Подпальный И.С.

#### **4. Сведения об экспертах (состав экспертной комиссии):**

##### Председатель экспертной комиссии:

**Михайловская Галина Викторовна**, образование высшее, закончила Ордена Трудового Красного Знамени Институт живописи, скульптуры и архитектуры им. И.Е. Репина, архитектор. Стаж работы: 44 года. Место работы – ООО «НЕО», эксперт, член Союза Архитекторов РФ, член палаты Архитекторов по СЗФО. Аттестована в качестве государственного эксперта по проведению государственной историко-культурной экспертизы (Приказ МКРФ № 1668 от 11.10.2021 г.):

- выявленные объекты культурного наследия в целях обоснования целесообразности включения данных объектов в реестр;
- документы, обосновывающие включение объектов культурного наследия в реестр;
- проектная документация на проведение работ по сохранению объектов культурного наследия;
- документация или разделы документации, обосновывающие меры по обеспечению сохранности объекта культурного наследия, включенного в реестр, выявленного объекта культурного наследия либо объекта, обладающего признаками объекта культурного наследия, при проведении земляных, мелиоративных, хозяйственных работ, указанных в статье 30 Федерального закона работ по использованию лесов и иных работ в границах

территории объекта культурного наследия либо на земельном участке, непосредственно связанном с земельным участком в границах территории объекта культурного наследия.

Ответственный секретарь экспертной комиссии:

**Зайцева Дарья Александровна**, образование высшее (Санкт-Петербургский Государственный Академический Институт Живописи, Скульптуры и Архитектуры имени И.Е. Репина. 1999 г.), искусствовед. Стаж работы: 20 лет. Место работы – ООО «Коневские Реставрационные Мастерские», искусствовед. Аттестована в качестве государственного эксперта по проведению государственной историко-культурной экспертизы проектной документации (Приказ МКРФ №996 от 25.08.2020 г.):

- выявленные объекты культурного наследия в целях обоснования целесообразности включения данных объектов в реестр;
- документы, обосновывающие изменение категории историко-культурного значения объекта культурного наследия;
- документы, обосновывающие отнесение объекта культурного наследия к историко-культурным заповедникам, особо ценным объектам культурного наследия народов Российской Федерации либо объектам всемирного культурного и природного наследия.
- проектная документация на проведение работ по сохранению объектов культурного наследия.

Член экспертной комиссии:

**Дубинин Иван Витальевич**, образование высшее (Уральская государственная архитектурно-художественная академия, диплом ВСГ 1559319, рег. № 139 выдан 23 июня 2008 г.), архитектор. Стаж работы: 17 лет. Место работы - ООО «НИВАД», генеральный директор. Аттестован в качестве государственного эксперта по проведению государственной историко-культурной экспертизы (Приказ МКРФ № 996 от 25.08.2020 г.):

- выявленные объекты культурного наследия в целях обоснования целесообразности включения данных объектов в реестр;
- документы, обосновывающие включение объектов культурного наследия в реестр;
- документы, обосновывающие отнесение объекта культурного наследия к историко-культурным заповедникам, особо ценным объектам культурного наследия народов Российской Федерации либо объектам всемирного культурного и природного наследия;
- документация или разделы документации, обосновывающие меры по обеспечению сохранности объекта культурного наследия, включенного в реестр, выявленного объекта культурного наследия либо объекта, обладающего признаками объекта культурного наследия, при проведении земляных, мелиоративных, хозяйственных работ, указанных в статье 30 Федерального закона работ по использованию лесов и иных работ в границах территории объекта культурного наследия либо на земельном участке, непосредственно связанном с земельным участком в границах территории объекта культурного наследия;
- проектная документация на проведение работ по сохранению объектов культурного наследия.

**5. Информация о том, что в соответствии с законодательством Российской Федерации, эксперты несут ответственность за достоверность сведений, изложенных в заключении:**

**Отношения экспертов к заказчику:** эксперты не имеют родственных связей с заказчиком (его должностными лицами, работниками и т.д.); не состоят в трудовых отношениях с заказчиком; не имеют долговых или иных имущественных обязательств перед заказчиком; не владеют ценными бумагами, акциями (долями участия, паями в уставных капиталах) заказчика; не заинтересованы в результатах исследований и решении, вытекающем из настоящего заключения экспертизы, с целью получения выгоды в виде денег, ценностей,

иною имущества, услуг имущественного характера или имущественных прав для себя или третьих лиц.

Настоящим подтверждаем, что мы предупреждены об ответственности за достоверность сведений, изложенных в заключении экспертизы, в соответствии с законодательством Российской Федерации, содержание которого нам известно и понятно.

Председатель экспертной комиссии: *подписано электронной подписью* Г.В. Михайловская

Ответственный секретарь

экспертной комиссии: *подписано электронной подписью* Д.А. Зайцева

Член экспертной комиссии: *подписано электронной подписью* И.В. Дубинин

## 6. Цели и объекты экспертизы:

### 6.1. Объект государственной историко-культурной экспертизы:

Проектная документация на проведение работ по сохранению выявленного объекта культурного наследия «Изоляционный павильон», расположенного по адресу: г. Санкт-Петербург, ул. Кирочная д. 41, лит. Е, входящего в состав выявленного объекта культурного наследия «Комплекс зданий Клинического института вел. кн. Елены Павловны», расположенного по адресу: Санкт-Петербург, ул. Кирочная д. 41, литеры А, В, Д, Е, О (Кирочная ул., 41; Парадная ул., 2), – **«ПРОЕКТНАЯ ДОКУМЕНТАЦИЯ на проведение ремонта и приспособление для современного использования, включая реставрацию выявленного объекта культурного наследия «Изоляционный павильон», входящего в состав выявленного объекта культурного наследия «Комплекс зданий Клинического института вел. кн. Елены Павловны», расположенного по адресу: Санкт-Петербург, ул. Кирочная д. 41, лит. Е» (Шифр: 01/2021-КОУ), разработанная ООО «НПО «НАСТ», в составе:**

Номер тома	Шифр	Наименование	Примечание
1	01/2021-КОУ-ПЗ	<b>Раздел 1. Пояснительная записка</b>	
		<b>Раздел 3. Архитектурные решения</b>	
3.1	01/2021-КОУ-АР.1	Часть 1. Объемно-планировочные решения	
3.2	01/2021-КОУ-АР.2	Часть 2. Фасады	
4	01/2021-КОУ-КР	<b>Раздел 4. Конструктивные и объемно-планировочные решения</b>	
		<b>Раздел 5. Сведения об инженерном оборудовании, сетях инженерно-технического обеспечения, перечень инженерно-технических мероприятий, содержание технологических решений</b>	
5.1	01/2021-КОУ-ИОС1	Подраздел 1. Система электроснабжения	

Ответственный секретарь экспертной комиссии *подписано электронной подписью* Д.А. Зайцева

5.2	01/2021-КОУ-ИОС2	Подраздел 2. Система водоснабжения	
5.3	01/2021-КОУ-ИОС3	Подраздел 3. Система водоотведения	
		Подраздел 4. Отопление, вентиляция и кондиционирование воздуха, тепловые сети	
5.4.1	01/2021-КОУ-ИОС4.1	Часть 1. Отопление, вентиляция и кондиционирование воздуха, тепловые сети	
5.4.2	01/2021-КОУ-ИОС4.2	Часть 2. Автоматика общеобменной вентиляции	
		Подраздел 5. Сети связи	
5.5.1	01/2021-КОУ-ИОС5.1	Часть 1. Система телефонной связи	
5.5.2	01/2021-КОУ-ИОС5.2	Часть 2. Локально-вычислительная сеть	
5.5.3	01/2021-КОУ-ИОС5.3	Часть 3. Система охранного телевидения	
5.5.4	01/2021-КОУ-ИОС5.4	Часть 4. Система контроля и управления доступом	
5.5.5	01/2021-КОУ-ИОС5.5	Часть 5. Охранная сигнализация	
		Подраздел 7. Технологические решения	
5.7.1	01/2021-КОУ-ИОС7.1	Часть 1. Медицинское газоснабжение	
6	01/2021-КОУ-ПОР	<b>Раздел 6. Проект организации реставрации (строительства)</b>	
8	01/2021-КОУ-ООС	<b>Раздел 8. Перечень мероприятий по охране окружающей среды</b>	
		<b>Раздел 9. Мероприятия по обеспечению пожарной безопасности</b>	
9.1	01/2021-КОУ-ПБ.1	Часть 1. Мероприятия по обеспечению пожарной безопасности	
9.2	01/2021-КОУ-ПБ.2	Часть 2. Система пожарной сигнализации. Система противопожарной защиты	
9.3	01/2021-КОУ-ПБ.3	Часть 3. Система оповещения и управления эвакуацией	
		<b>Раздел 11. Смета на капитальный ремонт объекта капитального строительства<sup>1</sup></b>	
11.1	01/2021-КОУ-СМ.1	Подраздел 1. Смета на капитальный ремонт объекта капитального строительства	
11.2	01/2021-КОУ-СМ.2	Подраздел 2. Ведомости объемов работ. Дефектная ведомость.	
11.3	01/2021-КОУ-СМ.3	Подраздел 3. Конъюнктурный анализ	
		<b>Раздел 12. Иная документация в случаях, предусмотренных федеральными законами</b>	
		Подраздел 1. Предварительные работы	
12.1.1	01/2021-КОУ-ИРД	Часть 1. Исходно-разрешительная документация	
12.1.2	01/2021-КОУ-ПИ	Часть 2. Предварительные исследования	
		Подраздел 2. Комплексные научные исследования	
12.2.1	01/2021-КОУ-КНИ.1	Часть 1. Историко-архивные и библиографические исследования	

<sup>1</sup> В соответствии с Письмом МКРФ № 338-01-39-ГП от 16.10.2015 г. Раздел 11: «Смета на капитальный ремонт объекта капитального строительства» не подлежит государственной историко-культурной экспертизе.

12.2.2	01/2021-КОУ-КНИ.2	Часть 2. Историко-архитектурные натурные исследования	
12.2.3	01/2021-КОУ-КНИ.3	Часть 3. Инженерно-технические исследования	
12.2.4	01/2021-КОУ-КНИ.4	Часть 4. Инженерные химико-технологические исследования	
12.2.5	01/2021-КОУ-КНИ.5	Часть 5. Отчет по комплексным научным исследованиям	
12.3	01/2021-КОУ-ИД.1	Подраздел 3. Методические и технологические рекомендации по реставрации фасадов и интерьеров	

## 6.2. Цель государственной историко-культурной экспертизы:

Определение соответствия проектной документации для проведения работ по сохранению выявленного объекта культурного наследия «Изоляционный павильон», расположенного по адресу: г. Санкт-Петербург, ул. Кирочная д. 41, лит. Е, входящего в состав выявленного объекта культурного наследия «Комплекс зданий Клинического института вел. кн. Елены Павловны», расположенного по адресу: Санкт-Петербург, ул. Кирочная д. 41, литеры А, В, Д, Е, О (Кирочная ул., 41; Парадная ул., 2), предусмотренных проектом: *«ПРОЕКТНАЯ ДОКУМЕНТАЦИЯ на проведение ремонта и приспособление для современного использования, включая реставрацию выявленного объекта культурного наследия «Изоляционный павильон», входящего в состав выявленного объекта культурного наследия «Комплекс зданий Клинического института вел. кн. Елены Павловны», расположенного по адресу: Санкт-Петербург, ул. Кирочная д. 41, лит. Е» (Шифр: 01/2021-КОУ)*, разработанным ООО «НПО «НАСТ», требованиям законодательства Российской Федерации в области государственной охраны объектов культурного наследия.

## 7. Перечень документов, представленных заявителем (заказчиком):

- Проектная документация: *«ПРОЕКТНАЯ ДОКУМЕНТАЦИЯ на проведение ремонта и приспособление для современного использования, включая реставрацию выявленного объекта культурного наследия «Изоляционный павильон», входящего в состав выявленного объекта культурного наследия «Комплекс зданий Клинического института вел. кн. Елены Павловны», расположенного по адресу: Санкт-Петербург, ул. Кирочная д. 41, лит. Е» (Шифр: 01/2021-КОУ)*, разработанная ООО «НПО «НАСТ»;

- Копия Лицензии Министерства культуры Российской Федерации (Приложение №10);

- Копия Задания КГИОП на проведение работ по сохранению объекта культурного наследия, включенного в единый государственный реестр объектов культурного наследия (памятника истории и культуры) народов Российской Федерации, или выявленного объекта культурного наследия (ремонт, реставрация и приспособление для современного использования) от 04 сентября 2020 г. № 01-52-1972/20 (Приложение №9);

- Копия Задания КГИОП на проведение работ по сохранению объекта культурного наследия, включенного в единый государственный реестр объектов культурного наследия (памятника истории и культуры) народов Российской Федерации, или выявленного объекта культурного наследия (ремонт, реставрация и приспособление для современного использования) от 29 ноября 2021 г. № 01-52-3197/21-0-1 (Приложение №9);

- Правоустанавливающие документы: Выписки из ЕГРН на здание и земельный участок от 2021 г. (Приложение №7);

- Документы технического учета: Технический паспорт на здание 2008 г. (Инв. № 122/4); поэтажные планы ПИБ (Приложение №6);

- Копия Плана границ территории объекта культурного наследия «Комплекс зданий Клинического института вел. кн. Елены Павловны», расположенного по адресу: Санкт-Петербург, ул. Кирочная д. 41, литеры А, В, Д, Е, О (Кирочная ул., 41; Парадная ул., 2), утвержденного КГИОП 15 апреля 2003 г. (Приложение №5);

– Копия Распоряжения КГИОП об утверждении предмета охраны объекта культурного наследия «Комплекс зданий Клинического института вел. кн. Елены Павловны», расположенного по адресу: Санкт-Петербург, ул. Кирочная д. 41, литеры А, В, Д, Е, О (Кирочная ул., 41; Парадная ул., 2) №364-р от 01.07.2019 г. (Приложение №4);

– Копия Охранного обязательства от 27 сентября 2002 г. №3467 (Приложение №3).

#### **8. Сведения о проведенных экспертами исследованиях с указанием примененных методов, объема и характера выполненных работ и их результатов:**

Настоящая государственная историко-культурная экспертиза проведена в соответствии со статьями 28, 29, 30, 31, 32 Федерального закона от 25.06.2002 №73-ФЗ «Об объектах культурного наследия (памятниках истории и культуры) народов Российской Федерации и Положением о государственной историко-культурной экспертизе, утвержденным Постановлением Правительства Российской Федерации от 15.07.2009 г. №569.

В целях обеспечения достоверности выводов, в рамках проведения настоящей государственной историко-культурной экспертизы экспертами были выполнены следующие исследования:

- Выполнены архивно-библиографические исследования на основании материалов из фондов ЦГИА СПб, КГИОП, РНБ и других информационных источников, имеющих в открытом доступе, составлена краткая историческая справка с альбомом иконографических материалов (Приложения №№ 1, 2).

В ходе проведения архивно-библиографических исследований были выявлены документы и материалы, относящиеся к объекту экспертизы, в том числе исторические планы и фотографии.

- Произведены визуальное обследование и натурная фотофиксация объекта экспертизы (Приложение № 8).

Визуальное обследование проводилось в целях установления особенностей конструктивного, технического и художественного состояния памятника в целом и его отдельных элементов, а также определения текущего технического состояния объекта экспертизы в объеме, необходимом для принятия экспертной комиссией соответствующих решений.

- Проведен анализ исходно-разрешительной документации для разработки проектной документации;

- Выполнен анализ представленной проектной документацией;

- Проведены консультации с представителями Заказчика экспертизы по содержательным вопросам относительно объекта экспертизы;

- Проведен научный сравнительный анализ всего комплекса данных (документов, материалов, информации) по объекту экспертизы;

- Осуществлено коллегиально, всеми членами экспертной комиссии, обсуждение результатов проведенных исследований и проведен обмен сформированными мнениями экспертов, обобщены мнения экспертов.

При проведении экспертизы эксперты соблюдали принципы проведения экспертизы, установленные статьей 29 Федерального закона «Об объектах культурного наследия (памятниках истории и культуры) народов Российской Федерации», обеспечивали объективность, всесторонность и полноту проводимых исследований, а также достоверность и обоснованность своих выводов; самостоятельно оценивали результаты исследований, ответственно и точно формулировали выводы в пределах своей компетенции.

Исследования проводились на основе принципов научной обоснованности, объективности и законности, презумпции сохранности объекта культурного наследия, соблюдения требований безопасности в отношении объекта культурного наследия, достоверности и полноты информации.

Указанные исследования были проведены с применением методов натурального, историко-архивного и историко-архитектурного анализа в объеме, достаточном для обоснования вывода государственной историко-культурной экспертизы. Экспертами принято единое окончательное решение, сформулирован вывод экспертизы; оформлены результаты

Ответственный секретарь экспертной комиссии *подписано электронной подписью* Д.А. Зайцева

экспертизы (проведенных исследований) в виде Акта по результатам государственной историко-культурной экспертизы.

#### **9. Сведения об обстоятельствах, повлиявших на процесс проведения и результаты экспертизы:**

Настоящий акт представляет собой заключение экспертизы по результатам государственной историко-культурной экспертизы проектной документации на проведение работ по сохранению выявленного объекта культурного наследия «Изоляционный павильон», расположенного по адресу: г. Санкт-Петербург, ул. Кирочная д. 41, лит. Е, входящего в состав выявленного объекта культурного наследия «Комплекс зданий Клинического института вел. кн. Елены Павловны», расположенного по адресу: Санкт-Петербург, ул. Кирочная д. 41, литеры А, В, Д, Е, О (Кирочная ул., 41; Парадная ул., 2), предусмотренных проектом: «ПРОЕКТНАЯ ДОКУМЕНТАЦИЯ на проведение ремонта и приспособление для современного использования, включая реставрацию выявленного объекта культурного наследия «Изоляционный павильон», входящего в состав выявленного объекта культурного наследия «Комплекс зданий Клинического института вел. кн. Елены Павловны», расположенного по адресу: Санкт-Петербург, ул. Кирочная д. 41, лит. Е» (Шифр: 01/2021-КОУ), разработанным ООО «НПО «НАСТ». Название представленной на государственную историко-культурную экспертизу проектной документации приведено к 05 сентября 2022 г. (дата возобновления работы экспертной комиссии) в соответствии с действующими нормами Федерального закона от 25.06.2002 № 73-ФЗ «Об объектах культурного наследия (памятниках истории и культуры) народов Российской Федерации». В названии поименованы виды предполагаемых работ на объекте культурного наследия.

Иные обстоятельства, повлиявшие на процесс проведения и результаты экспертизы, отсутствуют.

#### **10. Перечень документов и материалов, собранных и полученных при проведении экспертизы, а также использованной для нее специальной, технической и справочной литературы:**

- 1) Федеральный закон «Об объектах культурного наследия (памятниках истории и культуры) народов Российской Федерации» от 25 июня 2002 г. № 73-ФЗ.
- 2) Постановление Правительства Российской Федерации "Об утверждении Положения о государственной историко-культурной экспертизе" от 15 июля 2009 г. № 569.
- 3) Закон Санкт-Петербурга от 12 июля 2007 г. № 333-64 "Об охране объектов культурного наследия в Санкт-Петербурге".
- 4) Приказ Председателя КГИОП №15 от 20.02.2021 г.

#### ***Получено от заказчика в ходе проведения экспертизы:***

– Письмо Федерального государственного бюджетного учреждения высшего образования «Северо-Западный государственный медицинский университет имени И.И. Мечникова» Министерства здравоохранения Российской Федерации в адрес Общества с ограниченной ответственностью «Научно-производственное объединение «Наука-Строительству» (ООО «НПО «НАСТ») от 17.06.2022 г. с приложениями (Копия Свидетельства о государственной регистрации права, Выписки из ЕГРН на здание от 14.06.2022 г. № 99/2022/473482048 и земельный участок с кадастровым номером 78:31:0001122:3) (Приложение №7).

#### ***Нормативная документация***

Ответственный секретарь экспертной комиссии     *подписано электронной подписью* Д.А. Зайцева



- Постановление Правительства Российской Федерации от 16 февраля 2008 года N 87 «О составе разделов проектной документации и требованиях к их содержанию».
- ГОСТ Р 55567-2013. Порядок организации и ведения инженерно-технических исследований на объектах культурного наследия. Памятники истории и культуры. Общие требования;
- ГОСТ Р 56198-2014. Мониторинг технического состояния объектов культурного наследия. Недвижимые памятники;
- ГОСТ Р 56905-2016. Проведение обмерных и инженерно-геодезических работ на объектах культурного наследия. Общие требования;
- ГОСТ Р 55945-2014. Общие требования к инженерно-геологическим изысканиям и исследованиям для сохранения объектов культурного наследия;
- ГОСТ Р 21.101-2020. Система проектной документации для строительства. Основные требования к проектной и рабочей документации.

### ***ЦГИА СПб (Центральный Государственный исторический Архив Санкт-Петербурга)***

1. Ф. 506. Оп. 1, Д. 76. Письмо от 21 августа 1895 г.
2. Ф. 506. Оп. 1, Д. 84. Журнал заседания Строительной комиссии по расширению помещений Императорского Клинического Института Великой Княгини Елены Павловны. Заседание №3 от 14 апреля 1898 г.
3. Ф. 506. Оп. 1. Д. 84. Журнал заседания Строительной комиссии по расширению помещений Императорского Клинического Института Великой Княгини Елены Павловны. Заседание №8 от 8 ноября 1897 г.
4. Ф. 506. Оп. 1. Д. 84. Журнал заседания Строительной комиссии по расширению помещений Императорского Клинического Института Великой Княгини Елены Павловны. Заседание №16 от 19 декабря 1898 г.

### ***РНБ ОК (Российская Национальная библиотека. Отел картографии)***

Картографические материалы XIX- XX вв. (Приложение №2)

### ***Библиография***

1. 125 лет Санкт-Петербургской медицинской академии последипломного образования / Под ред. О.Г. Хурцилава. СПб.: СПбМАПО, 2010.
2. Архитекторы – строители Санкт-Петербурга. Под ред. Б.М. Кирикова. СПб., 1996.
3. Архитектурная энциклопедия второй половины XIX века / Г.В. Барановский. - С.-Петербург: Издание редакции журнала «Строитель», 1902-1908.
4. Глезеров С.Е. Исторические районы Петербурга от А до Я. М., 2010.
5. Журнала «Зодчий» 1885 г.
6. Зодчие Санкт-Петербурга. XIX- начало XX века / Сост. В.Г. Исаченко. СПб., 1998.
7. Императорский Клинический институт великой княгини Елены Павловны. Отчет за 1902 г. / СПб. Типография Главного Управления Уделов, Моховая,40. 1903 г.
8. Ленинград. Путеводитель. Составители: В.А. Витязева, М.Б. Кириков. Л., 1987.
9. Лисовский В.Г. Архитектура Петербург. Три века истории. СПб., 2004.
10. Лисовский В.Г. Санкт-Петербург: очерки архитектурной истории города: в 2 т. Т.2. От классики к современности. СПб., 2009.
11. Памятники истории и культуры Санкт-Петербурга, состоящие под государственной охраной. Справочник. СПб., 2005.
12. Топонимическая энциклопедия Санкт-Петербурга / Авт. сост. Алексеева С.В., Балашова Е.А., Владимирович А.Г. и др. СПб., 2002.

**11. Факты и сведения, выявленные и установленные в результате проведенных исследований:**

Ответственный секретарь экспертной комиссии    *подписано электронной подписью*    Д.А. Зайцева

### **11.1. Общие данные:**

Выявленный объект культурного наследия «Изоляционный павильон», расположенный по адресу: г. Санкт-Петербург, ул. Кирочная д. 41, лит. Е, входящий в состав выявленного объекта культурного наследия «Комплекс зданий Клинического института вел. кн. Елены Павловны», расположенного по адресу: Санкт-Петербург, ул. Кирочная д. 41, литеры А, В, Д, Е, О (Кирочная ул., 41; Парадная ул., 2), является выявленным объектом культурного наследия на основании Приказа Председателя КГИОП №15 от 20.02.2021 г. (Приложение №3).

План границ выявленного объекта культурного наследия «Комплекс зданий Клинического института вел. кн. Елены Павловны», расположенного по адресу: Санкт-Петербург, ул. Кирочная д. 41, литеры А, В, Д, Е, О (Кирочная ул., 41; Парадная ул., 2), был утвержден Заместителем председателя КГИОП – Начальником Управления государственного учета объектов культурного наследия Б.М. Кириковым 15 апреля 2003 г. (Приложение №5).

Предмет охраны выявленного объекта культурного наследия «Комплекс зданий Клинического института вел. кн. Елены Павловны», расположенного по адресу: Санкт-Петербург, ул. Кирочная д. 41, литеры А, В, Д, Е, О (Кирочная ул., 41; Парадная ул., 2) утвержден Распоряжением КГИОП №364-р от 01.07.2019 г. (Приложение №4).

Охранное обязательство на выявленный объект культурного наследия «Изоляционный павильон» по адресу: г. Санкт-Петербург, ул. Кирочная д. 41, лит. Е, входящий в состав выявленного объекта культурного наследия «Комплекс зданий Клинического института вел. кн. Елены Павловны», расположенного по адресу: Санкт-Петербург, ул. Кирочная д. 41, литеры А, В, Д, Е, О (Кирочная ул., 41; Парадная ул., 2) № 3467 заключено 27 сентября 2002 г. Орган охраны объектов культурного наследия, выдавший документ: КГИОП (Приложение №3).

В настоящее время выявленный объект культурного наследия «Изоляционный павильон» по адресу: г. Санкт-Петербург, ул. Кирочная д. 41, лит. Е (Кирочная ул., 41), входящий в состав выявленного объекта культурного наследия «Комплекс зданий Клинического института вел. кн. Елены Павловны», расположенного по адресу: Санкт-Петербург, ул. Кирочная д. 41, литеры А, В, Д, Е, О (Кирочная ул., 41; Парадная ул., 2) находится в ведении Федерального государственного бюджетного учреждения высшего образования «Северо-Западный государственный медицинский университет имени И.И. Мечникова» Министерства здравоохранения Российской Федерации. Вид права: оперативное управление (Приложение №7).

**11.2. Краткие исторические сведения (сведения о времени возникновения объекта, даты основных изменений (перестроек) объекта и (или) датах, связанных с ним исторических событий):**

#### ***Комплекс зданий Клинического института вел. кн. Елены Павловны***

1 октября 1871 г. по ходатайству Великой княгини Елены Павловны часть плаца лейб-гвардии Преображенского полка, прилегающая к Кирочной ул. и Парадной ул., отдается в ее распоряжение. 11 июня 1875 г. был Высочайше утвержден проект учреждения Клинического института. 23 июня 1878 г. был утвержден проект застройки участка Института, разработанный академиком архитектуры Р.А. Гедике. Площадь участка была уменьшена и определены новые границы межевания, сохранившиеся до настоящего времени. С 1879 г. начался процесс застройки участка, продолжавшийся вплоть до начала XX в. В 1894 г. в  
Ответственный секретарь экспертной комиссии *подписано электронной подписью* Д.А. Зайцева

связи с кончиной Великой княгини Елены Павловны Клинический институт был передан в ведение Министерства Просвещения. Попечителем стал герцог Георгий Георгиевич Мекленбургский.

### ***Изоляционный павильон***

Необходимость в строительстве дополнительных зданий появилась уже в первые годы работы Клинического института на Кирочной улице. Прием больных осуществлялся в разных аудиториях и кабинетах средней части главного здания между хирургическим и терапевтическим отделениями.

Таким образом, согласно отчету о деятельности Клинического института Великой княгини Елены Павловны, составленному в 1902 г., в 1897 г. институт получил часть кредита на постройку дополнительных зданий – амбулаторного корпуса, расположенного на углу ул. Кирочной и ул. Парадной, изоляционного павильона, расположенного вдоль ул. Парадной и надстройке «кухонного» корпуса третьим этажом.

Строительными работами руководил гражданский инженер, архитектор П.И. Балинский, которому в 1885 г. было поручено составить новые планы и сметы для постройки обозначенных зданий. Судя по журналам строительной компании строительство всех трех зданий велось параллельно. Третий этаж над кухонным корпусом был закончен в 1897 г., Амбулаторный корпус и изоляционный павильон были возведены в 1898 г., но и в 1899 внутри этих зданий велись отделочные работы.

Изоляционный павильон строился с целью изоляции стационарных больных хирургического отделения от случайно занесенных заразных болезней, а не для того, чтобы изолировать заразных больных. Поэтому в нем располагалось только 6 совершенно изолированных палат.

Согласно журналам строительной комиссии за 1897-1898 гг. можно сделать вывод о составе и назначении помещений, располагавшихся в здании. На первом этаже в левом крыле в торце здания располагался ватерклозет, следом была комната сестры милосердия, далее располагались две палаты, напротив главного входа в центральной части был буфет для больных с окном раздачи, далее в правом крыле располагались еще 4 палаты для больных. В цокольном этаже были размещены жилые комнаты для служащих. Изначальное назначение помещений в подвальном этаже павильона неизвестно, но согласно отчетам строительной комиссии полы были устроены бетонные, которые в последствии были покрыты деревянными досками по лагам.

Так же известно, что в подвальном этаже изоляционного павильона не предполагалось паровое отопление, поэтому там были устроены 6 круглых печей в «футляре», подсоединенная к существующим дымовым трубам и кухонная плита. В подвальный этаж вход осуществлялся с торцов здания с двух сторон через прямки на пять ступеней.

В журнале Строительной комиссии также упоминается об устройстве деревянного тамбура внутри здания у главного входа. Отделка стен и потолков предполагалась штукатурная с окраской в светлые оттенки. Внутренние деревянные филенчатые простые двери и окна из сосны с окраской под дуб и беленый дуб со стороны фасада, внутри окрашивались масляной белой краской. Дощатые полы в цоколе не крашеные, проолифленные.

Полы первого этажа изоляционного павильона изначально предполагалось выполнять «магнелитовыми», но в процессе производства было принято решение отказаться от них в виду непригодности и ненадлежащего качества, в следствии чего было принято решение снять ненадлежащее покрытие и частично заменить его на асфальтовые полы в помещениях

коридоров, комнате сестры милосердия и нескольких палатах. Ватерклозет был отделан керамической плиткой. Позже по результатам работы строительной комиссии были выделены средства на отделку помещений коридоров и холла павильона метлахской плиткой.

### **11.3. Описание современного состояния объекта:**

«Комплекс зданий Клинического института великой княгини Елены Павловны» представляет собой уникальный образец комплекса больничных зданий конца XIX – начала XX вв., решенного в формах «эkleктики». Пример больничного комплекса павильонного типа (т.е. с основным и вспомогательными зданиями, соединенными с ним переходными галереями) в историческом центре Санкт-Петербурга. Интересный пример зданий павильонного типа больничного комплекса конца XIX – начала XX вв.

Комплекс расположен на участке прямоугольной формы, ограниченном ул. Кирочной, Парадной и соседними участками по ул. Кирочной, 43 и ул. Парадной, 4. «Комплекс зданий Клинического института великой княгини Елены Павловны» состоит из ряда разновременных построенных зданий, соединенных между собой переходными галереями и отдельно стоящих, а также сада и ограды (устроена по красной линии). С незначительным отступом от красной линии с выходом лицевого фасада на Кирочную улицу расположено главное здание института.

Выявленный объект культурного наследия «Изоляционный павильон» входит в состав выявленного объекта культурного наследия «Комплекс зданий Клинического института великой княгини Елены Павловны». Здание располагается в юго-западном углу участка, расположено с отступом от красной линии в западной части участка.

«Изоляционный павильон» - пример решения корпуса павильонного типа больничного комплекса конца XIX – нач. XX вв. Это - отдельно стоящее 2-х этажное здание (включая цокольный этаж) с холодным чердаком, Г-образное в плане со скошенными внутренним и внешним углами. Выявленным объектом культурного наследия «Изоляционный павильон» по адресу: г. Санкт-Петербург, ул. Кирочная д. 41, лит. Е, в составе выявленного объекта культурного наследия «Комплекс зданий Клинического института вел. кн. Елены Павловны» является основной объем здания по адресу: г. Санкт-Петербург, ул. Кирочная д. 41, лит. Е (в осях А-И). Части здания, а именно: пристройка в осях И-К; приямок со стороны южного фасада южного крыла, главная лестница северо-западного фасада (главный фасад), не являются выявленным объектом культурного наследия.

Здание решено в приемах эkleктики. Осевая симметрия здания несколько нарушена за счет большей длины крыла, ориентированного на Кирочную ул. Здание - на высоких подвалах. Со стороны внешнего угла, где расположен главный вход, находится поздняя наружная каменная лестница, ведущая на уровень первого этажа. На южной фасаде имеется приямок (из блоков известняка Путиловского месторождения). Внутренние стенки приямка облицованы поздней плиткой.

Фасады здания оштукатурены и окрашены. Кладка стен сложена из полнотелого глиняного кирпича пластического формования нормального обжига на известковом строительном растворе с песчаным наполнителем, в кладке венчающего карниза использованы блоки известняка Путиловского месторождения (смешанная кладка).

Элементы штукатурной отделки фасадов включают: глади стен, венчающий и межэтажный профилированные карнизы, фриз, руст на углах фасадов, замковые камни, профилированные наличники оконных и дверных проемов.

Цоколь облицован известняковой скобой Путиловского месторождения толщиной около

150 мм с тесаной фактурой лицевой поверхности. Отмостка бетонная (местами отсутствует).

Парадный (главный) вход в здание расположен с северо-западной стороны, входная группа решена в виде высокой лестницы с козырьком на колоннах и металлическим ограждением. Ступени лестницы выполнены из блоков серого гранита, боковые стенки лестницы сложены из кирпича, оштукатурены с расшивкой под руст.

С восточной стороны к зданию выполнена пристройка, фасады оштукатурены и окрашены, цоколь бетонный. В объеме пристройки устроен вход и внутренняя лестница. По границе пристройки, на северном и южном фасадах, наблюдаются сквозные вертикальные однонаправленные трещины на всю высоту здания.

Столярные оконные заполнения - двойные, выполнены из древесины хвойных пород, окрашены. Дверные заполнения входов - поздние металлические и из ПВХ профиля (были заменены в процессе эксплуатации здания). В проеме северо-западного фасада устроены металлические роллеты.

Крыша - скатная, сложной конфигурации, стропильная система деревянная, покрытие – кровельное железо. Сбор воды на здании организован через водосточные трубы, свесы кровли, линейные покрытия, отливы на окнах, выполненные из оцинкованного металла в неудовлетворительном состоянии.

Лицевой фасад со стороны Кирочной улицы - на 3 оси. Оконные проемы - прямоугольной формы, обработаны наличниками и замковыми камнями. Лицевой фасад со стороны Парадной ул. также на 3 оси имеет аналогичное решение.

Южное крыло здания располагается параллельно ул. Парадная, восточное – перпендикулярно ул. Парадная. Объем здания отодвинут от «красной линии» ул. Парадной в глубину участка, благодаря этому вдоль западного фасада южного крыла образована полоса озеленения. Северным фасадом восточного крыла здание обращено в сад.

Здание венчает профилированный карниз (по всему периметру здания) с большим выносом. Под венчающим карнизом выделен гладкий фриз и архитрав, который также декорирован горизонтальной тягой сложного профиля. Первый этаж отделяется от цокольного массивной горизонтальной тягой со сложной профилировкой. Объем здания завершен вальмовой кровлей сложной формы.

Цокольный этаж имеет ступенчатую конфигурацию, позволяющую визуально разделить его по вертикали на четыре части. База (первая ступень) цоколя имеет небольшую высоту и отделана известняковыми блоками. Вторая ступень цоколя декорирована горизонтальной тягой, представленной каблуком с полочкой. Третья ступень цоколя декорирована горизонтальной тягой, представленной сложным валом с полочкой.

Оконные проемы первого этажа – прямоугольные, вытянутые по вертикали с пропорциями  $\frac{1}{2}$ , декорированы тянутыми штукатурными наличниками сложного профиля с выделением гладкого замкового камня. Оконные проемы цокольного этажа – прямоугольные, вытянутые по горизонтали, с пропорциями  $\frac{1}{2}$ . На некоторых оконных проемах сохранился декор в виде тянутого четвертного вала с полочкой.

Оконные заполнения первого этажа - двустворчатые деревянные оконные блоки в две нитки с прямоугольной фрамугой, имеются поздние кованые решетки с геометрическим орнаментом. Оконные заполнения цокольного этажа также двустворчатые деревянные оконные блоки в две нитки, здесь также имеются поздние кованые металлические решетки с растительным и геометрическим орнаментами.

Выступающие углы фасадов здания декорированы шахматным штукатурным рустом в уровне первого этажа. Руст имеет простую расшивку.

В целом, здание сохранило до наших дней историческое объемно-планировочное

решение. По первому этажу прослеживаются историческое объемно-планочное решение (в границах капитальных стен).

В ризалите, по центральной оси, располагаются два зальных помещения, отделенные друг от друга исторической перегородкой с оконным проемом (регистратура). Планировочная система боковых крыльев - коридорного типа. Коридоры располагаются вдоль внешней стены и ведут к центральным помещениям ризалита. Из каждого крыла в центральные помещения ведет по два дверных проема из коридора (из коридора можно попасть в оба помещения ризалита).

Палаты располагаются по одну сторону от коридора, вход в палаты осуществляется из коридора. В южном крыле исторические габариты палат нарушены. Так как капитальные стены цокольного этажа идентичны по расположению первому этажу, стена в завершении южного крыла позволяет судить о не историчности перегородки, расположенной на первом этаже в этом же месте. Установлено, что перегородка является поздней, а капитальная стена, образующая торцевое помещение утрачена и располагалась над несущей стеной цокольного этажа. Расположение палат было симметрично восточному крылу. В восточном крыле четко прослеживается историческая планировка: три палаты, санитарный узел в границах капитальных стен, а также лестница, объем которой был пристроен позднее. Данный факт также подтверждает наличие видимых заложенных оконных проем в цокольном этаже по восточной стене восточного объема и растесанному оконному проему до дверного в уровне первого этажа.

Уровень чистого пола во всех помещениях первого этажа находится на одной отметке.

В цокольный этаж организовано два входа: с торца южного крыла из приемки и с южной стороны лестничной клетки, расположенной в восточном крыле.

Объемно-планировочное решение цокольного этажа (в границах капитальных стен) идентично решению первого этажа. В габаритах капитальных стен исторические помещения цокольного этажа поделены перегородками для организации технических помещений, позволяющих обслуживание современной функции здания. Также, повсеместно встречается перепад уровня чистого пола по цокольному этажу, и обшивка инженерных сетей фанерой и ГКЛ по металлическому каркасу.

Интерьеры здания в целом сохранили первоначальную отделку. Отделка интерьеров здания - в характере архитектуры конца XIX в. Стены первого этажа оштукатурены и окрашены. При этом, в помещениях устроены подвесные потолки. Стены цокольного этажа с облицовкой поздней керамической плиткой. Покрытие полов в помещениях – линолеум, керамическая плитка. Внутренние столярные оконные заполнения выполнены из древесины хвойных пород, окрашены, внутренние дверные заполнения разного времени.

В 2022 г. ООО «НПО «НАСТ» (Лицензия № МКРФ 02581 от 26 мая 2015 г.) на основании Заданий КГИОП от 04 сентября 2020 г. № 01-52-1972/20; от 29 ноября 2021 г. № 01-52-3197/21-0-1, разработало проектную документацию по сохранению выявленного объекта культурного наследия «Изоляционный павильон», расположенного по адресу: г. Санкт-Петербург, ул. Кирочная д. 41, лит. Е, входящего в состав выявленного объекта культурного наследия «Комплекс зданий Клинического института вел. кн. Елены Павловны», расположенного по адресу: Санкт-Петербург, ул. Кирочная д. 41, литеры А, В, Д, Е, О (Кирочная ул., 41; Парадная ул., 2): «ПРОЕКТНАЯ ДОКУМЕНТАЦИЯ на проведение ремонта и приспособление для современного использования, включая реставрацию выявленного объекта культурного наследия «Изоляционный павильон», входящего в состав выявленного объекта культурного наследия «Комплекс зданий Клинического института вел.

кн. Елены Павловны», расположенного по адресу: Санкт-Петербург, ул. Кирочная д. 41, лит. Е» (Шифр: 01/2021-КОУ).

#### 11.4. Анализ проектной документации:

Представленная на экспертизу проектная документация по сохранению выявленного объекта культурного наследия «Изоляционный павильон», расположенного по адресу: г. Санкт-Петербург, ул. Кирочная д. 41, лит. Е, входящего в состав выявленного объекта культурного наследия «Комплекс зданий Клинического института вел. кн. Елены Павловны», расположенного по адресу: Санкт-Петербург, ул. Кирочная д. 41, литеры А, В, Д, Е, О (Кирочная ул., 41; Парадная ул., 2), - «ПРОЕКТНАЯ ДОКУМЕНТАЦИЯ на проведение ремонта и приспособление для современного использования, включая реставрацию выявленного объекта культурного наследия «Изоляционный павильон», входящего в состав выявленного объекта культурного наследия «Комплекс зданий Клинического института вел. кн. Елены Павловны», расположенного по адресу: Санкт-Петербург, ул. Кирочная д. 41, лит. Е» (Шифр: 01/2021-КОУ), в составе:

Номер тома	Шифр	Наименование	Примечание
1	01/2021-КОУ-ПЗ	<b>Раздел 1. Пояснительная записка</b>	
		<b>Раздел 3. Архитектурные решения</b>	
3.1	01/2021-КОУ-АР.1	Часть 1. Объемно-планировочные решения	
3.2	01/2021-КОУ-АР.2	Часть 2. Фасады	
4	01/2021-КОУ-КР	<b>Раздел 4. Конструктивные и объемно-планировочные решения</b>	
		<b>Раздел 5. Сведения об инженерном оборудовании, сетях инженерно-технического обеспечения, перечень инженерно-технических мероприятий, содержание технологических решений</b>	
5.1	01/2021-КОУ-ИОС1	Подраздел 1. Система электроснабжения	
5.2	01/2021-КОУ-ИОС2	Подраздел 2. Система водоснабжения	
5.3	01/2021-КОУ-ИОС3	Подраздел 3. Система водоотведения	
		Подраздел 4. Отопление, вентиляция и кондиционирование воздуха, тепловые сети	
5.4.1	01/2021-КОУ-ИОС4.1	Часть 1. Отопление, вентиляция и кондиционирование воздуха, тепловые сети	
5.4.2	01/2021-КОУ-ИОС4.2	Часть 2. Автоматика общеобменной вентиляции	
		Подраздел 5. Сети связи	
5.5.1	01/2021-КОУ-ИОС5.1	Часть 1. Система телефонной связи	
5.5.2	01/2021-КОУ-ИОС5.2	Часть 2. Локально-вычислительная сеть	
5.5.3	01/2021-КОУ-ИОС5.3	Часть 3. Система охранного телевидения	
5.5.4	01/2021-КОУ-ИОС5.4	Часть 4. Система контроля и управления доступом	
5.5.5	01/2021-КОУ-ИОС5.5	Часть 5. Охранная сигнализация	

Ответственный секретарь экспертной комиссии    подписано электронной подписью    Д.А. Зайцева

		Подраздел 7. Технологические решения	
5.7.1	01/2021-КОУ-ИОС7.1	Часть 1. Медицинское газоснабжение	
6	01/2021-КОУ-ПОР	<b>Раздел 6. Проект организации реставрации (строительства)</b>	
8	01/2021-КОУ-ООС	<b>Раздел 8. Перечень мероприятий по охране окружающей среды</b>	
		<b>Раздел 9. Мероприятия по обеспечению пожарной безопасности</b>	
9.1	01/2021-КОУ-ПБ.1	Часть 1. Мероприятия по обеспечению пожарной безопасности	
9.2	01/2021-КОУ-ПБ.2	Часть 2. Система пожарной сигнализации. Система противопожарной защиты	
9.3	01/2021-КОУ-ПБ.3	Часть 3. Система оповещения и управления эвакуацией	
		<b>Раздел 11. Смета на капитальный ремонт объекта капитального строительства<sup>2</sup></b>	
11.1	01/2021-КОУ-СМ.1	Подраздел 1. Смета на капитальный ремонт объекта капитального строительства	
11.2	01/2021-КОУ-СМ.2	Подраздел 2. Ведомости объемов работ. Дефектная ведомость.	
11.3	01/2021-КОУ-СМ.3	Подраздел 3. Конъюнктурный анализ	
		<b>Раздел 12. Иная документация в случаях, предусмотренных федеральными законами</b>	
		Подраздел 1. Предварительные работы	
12.1.1	01/2021-КОУ-ИРД	Часть 1. Исходно-разрешительная документация	
12.1.2	01/2021-КОУ-ПИ	Часть 2. Предварительные исследования	
		Подраздел 2. Комплексные научные исследования	
12.2.1	01/2021-КОУ-КНИ.1	Часть 1. Историко-архивные и библиографические исследования	
12.2.2	01/2021-КОУ-КНИ.2	Часть 2. Историко-архитектурные натурные исследования	
12.2.3	01/2021-КОУ-КНИ.3	Часть 3. Инженерно-технические исследования	
12.2.4	01/2021-КОУ-КНИ.4	Часть 4. Инженерные химико-технологические исследования	
12.2.5	01/2021-КОУ-КНИ.5	Часть 5. Отчет по комплексным научным исследованиям	
12.3	01/2021-КОУ-ИД.1	Подраздел 3. Методические и технологические рекомендации по реставрации фасадов и интерьеров	

разработана ООО «НПО «НАСТ» с целью реставрации, ремонта и приспособления для современного использования (включая реставрацию фасадов, замену оконных и дверных заполнений, ремонт и реставрацию входной группы, крыши здания и помещений, а также ремонт инженерных систем здания) выявленного объекта культурного наследия «Изоляционный павильон», расположенного по адресу: г. Санкт-Петербург, ул. Кирочная д. 41, лит. Е. Проектная документация разработана на основании Заданий КГИОП от 04 сентября 2020 г. № 01-52-1972/20 и от 29 ноября 2021 г. № 01-52-3197/21-0-1 (Приложение №9).

<sup>2</sup> В соответствии с Письмом МКРФ № 338-01-39-ГП от 16.10.2015 г. Раздел 11: «Смета на капитальный ремонт объекта капитального строительства» не подлежит государственной историко-культурной экспертизе.



Представленный проект разработан в соответствии с действующими нормативно-правовыми документами, а именно:

- Федеральный закон от 25.06.2002 N 73-ФЗ (ред. от 23.07.2013) "Об объектах культурного наследия (памятниках истории и культуры) народов Российской Федерации";

- Постановление Правительства Российской Федерации от 16 февраля 2008 года N 87 «О составе разделов проектной документации и требованиях к их содержанию».

- ГОСТ Р 21.101-2020. Система проектной документации для строительства. Основные требования к проектной и рабочей документации.

- ГОСТ Р 55567-2013. Порядок организации и ведения инженерно-технических исследований на объектах культурного наследия. Памятники истории и культуры.

Проект содержит материалы предварительных работ, комплексных научных исследований и проект ремонта, реставрации и приспособления объекта культурного наследия для современного использования.

Разработке проектных решений предшествовали предварительные работы, в том числе анализ исходно-разрешительной документации, фотофиксация текущего состояния объекта (до начала ремонтно-реставрационных работ) и комплексные научные исследования.

Исходно-разрешительная документация представлена в *Томе 12.1.1 - Раздел 12. «Иная документация в случаях, предусмотренных федеральными законами». Подраздел 1. «Предварительные работы». Часть 1. Исходно-разрешительная документация (Шифр: 01/2021-КОУ-ИРД)* представлена учетная документация по объекту культурного наследия, техническое задание заказчика, копии правоустанавливающей документации, технического паспорта.

Представленная в данном томе исходно-разрешительная документация достаточна для разработки проектной документации.

Предварительные исследования, выполненные ООО «НПО «НАСТ», представлены в *Томе 12.1.2 - Раздел 12. «Иная документация в случаях, предусмотренных федеральными законами». Подраздел 1. «Предварительные работы». Часть 2. «Предварительные исследования» (Шифр: 01/2021-КОУ-ПИ)*. В рамках предварительных исследований собрана исходная информация по объекту, проанализирована ранее разработанная научно-проектная документация, составлена программа научно-исследовательских работ (комплексных научных исследований), дано заключение с выводами и рекомендациями по предварительному обследованию объекта, план мероприятий, обеспечивающий проведение комплексных научных работ на объекте культурного наследия, предварительные предложения по реставрации и приспособлению объекта. Составлены: Акт технического состояния памятника истории и культуры и определения плана работ по памятнику и благоустройству его территории, Акт определения влияния предполагаемых к проведению видов работ на конструктивные и другие характеристики надежности и безопасности объекта культурного наследия (памятника истории и культуры) народов Российской Федерации, в котором сделан вывод, что предполагаемые к выполнению указанные виды работ не оказывают влияние на конструктивные и другие характеристики надежности и безопасности данного выявленного объекта культурного наследия народов Российской Федерации.

Результаты фотофиксации текущего состояния объекта (до начала ремонтно-реставрационных работ) также представлены в *Томе 12.1.2 - Раздел 12. «Иная документация в случаях, предусмотренных федеральными законами». Подраздел 1. «Предварительные работы». Часть 2. «Предварительные исследования» (Шифр: 01/2021-КОУ-ПИ)*. Работы по фотофиксации объекта культурного наследия выполнены в необходимом и достаточном объемах. Проведенная фотофиксация отражает современную ситуацию и дает полное представление о современном состоянии объекта культурного наследия.

Предварительные исследования выполнены в необходимом и достаточном для разработки проектной документации объеме.

Разработке представленной проектной документации предшествовали историко-архивные и библиографические изыскания, а также обмерные работы и обследования текущего технического состояния объекта.

Результаты историко-архивных и библиографических исследований представлены в *Томе 12.2.1 - Раздел 12. «Иная документация в случаях, предусмотренных федеральными законами». Подраздел 2. «Комплексные научные исследования». Часть 1. «Историко-архивные и библиографические исследования» (Шифр: 01/2021-КОУ-КНИ.1)*. В результате выполненных историко-архивных и библиографических исследований была проанализирована строительная история объекта культурного наследия, составлена историческая записка по объекту с альбомом иконографических материалов, списком архивных фондов и дел, а также библиографией. Историческая справка содержит достаточные сведения для разработки проектных решения и для принятия экспертной комиссией соответствующих решений.

Результаты обмерных работ представлены в *Томе 12.2.2 - Раздел 12. «Иная документация в случаях, предусмотренных федеральными законами». Подраздел 2. «Комплексные научные исследования». Часть 2. «Историко-архитектурные натурные исследования» (Шифр: 01/2021-КОУ-КНИ.2)*. В ходе проведения обмеров были получены сведения о физических размерах объекта, основных габаритных характеристиках отдельных его частей. В результате обмерных работ и натурных визуальных исследований была выполнена графическая фиксация памятника, представленная комплектом чертежей. Архитектурные обмеры выполнены в необходимом и достаточном объеме для разработки проектной документации и соответствуют архитектурному облику здания в натуре. Обозначены все требуемые размеры.

В рамках комплексных научных исследований, предшествовавших разработке проектных решений ООО «НПО «НАСТ» были выполнены инженерно-технические исследования текущего состояния объекта культурного наследия (*Раздел 12. «Иная документация в случаях, предусмотренных федеральными законами». Подраздел 2. «Комплексные научные исследования»*), а именно: обследование несущих и ограждающих конструкций, обследование инженерных сетей (инженерных коммуникаций здания), инженерные химико-технологические исследования по строительным и отделочным материалам, а также микологические исследования.

Результаты инженерно-технического обследования текущего состояния объекта - выявленного объекта культурного наследия представлены в *Томе 12.2.3. Раздел 12. «Иная документация в случаях, предусмотренных федеральными законами». Подраздел 2. «Комплексные научные исследования». Часть 3. «Инженерно-технические исследования» Шифр: 01/2021-КОУ-КНИ.3)*.

Целью обследования являлось выявление дефектов и повреждений строительных конструкций, определение соответствия существующих строительных конструкций и использованных строительных материалов требованиям нормативно-технической документации, анализ и оценка технического состояния конструкций, разработка рекомендаций по дальнейшей безопасной эксплуатации объекта.

В состав выполненных работ вошло:

- 1) Анализ имеющейся технической документации – подтверждение соответствия принятых конструктивных решений нормативным требованиям.
- 2) Проверка состояния конструкций:
  - Визуальный осмотр (предварительная оценка состояния строительных конструкций);
  - Обследование (техническое обследование с выявлением дефектов и повреждений, снижающих эксплуатационную надежность здания);
  - Техническая диагностика (обмерные работы с применением комплекта визуального измерительного контроля, лазерного дальномера);
  - Специальные анализы материалов конструкций (выполняются по необходимости, уточняется при проведении обследования);

- Заключение по изменению оснований и фундаментов (выполняется по косвенным признакам и инструментальному обследованию, характеризующим нарушение оснований или фундаментов);

- Проведение поверочного расчета с учетом фактических нагрузок и действительного состояния конструкций (выполняется по необходимости, при несоответствии фактических нагрузок проектным).

3) Составление отчета.

4) Выдача рекомендаций – по результатам обследования выданы рекомендации по устранению дефектов и повреждений.

Все дефекты и повреждения, выявленные при проведении обследования, представлены в дефектной ведомости (Приложение 1 данного Тома).

***По результатам обследования технического состояния строительных конструкций выявленного объекта культурного наследия «Изоляционный павильон», входящего в состав выявленного объекта культурного наследия «Комплекс зданий Клинического института вел. кн. Елены Павловны», расположенного по адресу: Санкт-Петербург, ул. Кирочная д. 41, лит. Е, специалистами ООО «НПО «НАСТ» установлено следующее:***

- Основными причинами дефектов и повреждений наружных стен являются физический износ конструкций, а также систематическое капиллярное увлажнение конструкций, происходящие вследствие: отсутствия работоспособной водосточной системы.

- Основными причинами дефектов и повреждений кровли являются локальные физический износ конструкций и систематические протечки, появившиеся вследствие: отсутствия плановых ремонтных работ с целью поддержания в эксплуатационном состоянии.

- Основными причинами дефектов и повреждений окон являются физический износ конструкций, а также протечки и систематическое увлажнение конструкций, происходящие вследствие: отсутствия плановых ремонтных работ с целью поддержания в эксплуатационном состоянии

- Основными причинами дефектов и повреждений отмостки являются физический износ конструкций, появившиеся вследствие: отсутствия плановых ремонтных работ с целью поддержания в эксплуатационном состоянии.

Строительные конструкции выявленного объекта культурного наследия «Изоляционный павильон», входящего в состав выявленного объекта культурного наследия «Комплекс зданий Клинического института вел. кн. Елены Павловны», расположенного по адресу: Санкт-Петербург, ул. Кирочная д. 41, лит. Е», находятся в следующем состоянии:

- техническое состояние фундамента оценивается как **«работоспособное»;**

- техническое состояние ограждающие конструкции (стен) оценивается как **«работоспособное»;**

- техническое состояние кровли оценивается как **«ограниченно работоспособное»;**

- техническое состояние отмостки оценивается как **«аварийное».**

Общее техническое состояние выявленного объекта культурного наследия «Изоляционный павильон», входящего в состав выявленного объекта культурного наследия «Комплекс зданий Клинического института вел. кн. Елены Павловны», расположенного по адресу: Санкт-Петербург, ул. Кирочная д. 41, лит. Е», оценивается как **«ограниченно работоспособное».**

***В отношении инженерных коммуникаций здания установлено следующее:***

**Отопление:**

- Нарушения окраски отопительных приборов и стояков, поверхностная коррозия элементов.

- Согласно ВСН 53-86(р) табл.66. Физический износ - 20%.

- Система холодного водоснабжения. Ослабление сальниковых набивок и прокладок кранов и запорной арматуры, в некоторых смывных бачках имеются утечки воды, повреждение окраски трубопроводов в отдельных местах.

- Согласно ВСН 53-86(р) табл.67. Физический износ -20%.

**Электропроводка:**

- Выявлены нарушения требований п.14.15 СП 31-110-2003 «Проектирование и монтаж электроустановок жилых и общественных зданий», а также п.2.1.21 и п.4.1.3 ПУЭ-7.

- Согласно ВСН 53-86(р) табл.69. Физический износ – 30%.

**Вентиляция:**

- Разрушение штукатурного слоя, зарастание вентиляционных шахт; несоответствие конструкции вентиляционных коробов требованиям Раздела 6 СП 7.13130.2013 «Отопление, вентиляция и кондиционирование. Требования пожарной безопасности (с Изменениями № 1, 2)»;

- Разрушение крышки вентиляционных каналов.

- Физический износ – 40%.

**По результатам выполненного инженерно-технического обследования даны следующие рекомендации:**

- В соответствии с общим техническим состоянием объекта, рекомендуется выполнить реставрационно-ремонтные работы.

Таким образом, в результате выполненного инженерно-технического обследования здания – выявленного объекта культурного наследия, включившего обследование инженерных сетей (инженерных коммуникаций) здания, было определено текущее состояние объекта. Исследования были выполнены в достаточном объеме для разработки проектной документации. Рекомендации по результатам обследования направлены на сохранение объекта культурного наследия. Они были учтены при разработке проектной документации.

Результаты инженерных химико-технологических исследований по строительным и отделочным материалам, а также микологические исследования представлены в *Томе 12.2.4 - Раздел 12. «Иная документация в случаях, предусмотренных федеральными законами». Подраздел 2. «Комплексные научные исследования». Часть 4. «Инженерные химико-технологические исследования» Шифр: 01/2021-КОУ-КНИ.4.* Указанное обследование проводилось для определения текущего состояния строительных и отделочных материалов объекта – выявленного объекта культурного наследия. Целью работы являлась разработка проектных решений, технологических (методических) рекомендаций по ведению реставрационных работ на объекте культурного наследия. При проведении натурных химико-технологических исследований основное внимание было уделено выявлению степени сохранности материалов, ремонтным вмешательствам, наличию дефектов и, по возможности, выявлению причин их появления.

**В рамках инженерных химико-технологических исследований были выполнены следующие виды работ:**

- Визуальное обследование интерьеров объекта культурного наследия.

- Определение вида и материала отделки интерьеров объекта культурного наследия.

- Фотофиксация современного состояния строительных материалов и материалов отделки.

- Отбор образцов материалов для проведения исследований в условиях лаборатории.

- Аналитические исследования.

При визуальном и инструментальном обследовании фасадов и интерьеров здания специалистами ООО «НПО «НАСТ» установлено, что архитектурно-художественная отделка здания в настоящее время находится в неудовлетворительном состоянии и требует реставрационного вмешательства.

Дефекты вызваны в основном тремя причинами:

- нарушениями в работе системы конструктивной защиты здания от внешних воздействий;

- нарушениями технологии проведения предыдущих ремонтных работ;

- отсутствием текущего профилактического ухода за материалами отделки.

В процессе эксплуатации с восточной стороны к зданию была выполнена пристройка. Фасады поздней пристройки оштукатурены и окрашены, цоколь бетонный. По границе пристройки, на северном и южном фасадах, фиксируются сквозные вертикальные однонаправленные трещины на всю высоту здания.

***В отношении фасадов здания установлено следующее:***

- Фасады длительное время эксплуатировались с нарушениями в системе централизованного водоотвода от поверхности стен.
- Элементы водоотводной системы находятся в неудовлетворительном состоянии. Все реставрационные работы на объекте необходимо проводить только после выполнения мероприятий по конструктивной защите здания от воздействия внешней среды: выполнить необходимый ремонт кровли, карнизных свесов, линейных покрытий и водосточных труб с воронками и хомутами, пришедшие в негодность заменить, отсутствующие выполнить вновь. Произвести окраску в соответствии с технологическими требованиями.
- В качестве первоначальных штукатурных растворов, примененных в отделке фасадов, выявлены известковые растворы с песчаным наполнителем.
- Отделка поверхностей стен неоднократно подвергалась поновлению в ходе последующих ремонтов, в том числе поздние перекраски производились составами на синтетических связующих.
- По результатам стратиграфических исследований на профиле венчающего карниза выявлен окрасочный слой бежево-охристого цвета на известковом связующем. Окрасочный слой является условно первоначальным.
- Нижние окрасочные слои гладей стен, руста, штукатурного декора фасадов с колером бежево-охристого цвета, выполнены на синтетическом связующем типа ПХВ. Окрасочные слои поздние нанесены в процессе эксплуатации здания, исторические окрасочные слои на указанных поверхностях не выявлены.
- Кладка стен здания сложена полнотелым глиняным кирпичом пластического формования нормального обжига на известковом строительном растворе с песчаным наполнителем. В местах утрат штукатурной отделки в кладке венчающего карниза выявлено использование блоков известняка Путиловского месторождения (смешанная кладка).
- В местах утрат штукатурной отделки и оголения кирпичной кладки фиксируется поверхностная деструкция кирпича с образованием отдельных фрагментов, рассечённых сеткой трещин, локальные высолы на поверхности кладки, повреждения кладочного раствора на основе извести, увлажнение, биопоражение и разрушение кладки.
- В ходе визуального и инструментального обследования выявлены участки перештукатуривания стен растворами на основе цемента различных ремонтных периодов.
- Оригинальные растворы на известковом вяжущем под жесткой цементной накрывкой запарены, деструктивированы, переувлажнены. Из-за нарушения конструктивной защиты поверхности стен фасадов от воздействия атмосферной влаги в ряде мест наблюдается поверхностная и глубокая деструкция штукатурных растворов.
- На гладях стен и штукатурном декоре наблюдается расслаивание и осыпание слоев штукатурки. В зоне венчающего карниза фасадов выявлены участки с полной утратой прочностных характеристик и обрушением всех штукатурных слоев до кирпичной кладки вследствие переувлажнения штукатурки под воздействием дождевой влаги.
- На поверхности стен имеются трещины различных направлений и степени раскрытия, связанные как с дефектами штукатурной отделки, так и кирпичного основания. Выявление степени их опасности и пути стабилизации должны найти свое отражение в конструкторском разделе проекта.
- Наряду с этим имеются следы механического воздействия на поверхность штукатурки, возникшие вследствие неаккуратной эксплуатации здания, а также в ходе монтажа крепежных деталей, элементов коммуникаций: труб, проводки, инженерных сетей и т.п. Наличие элементов креплений коммуникаций из черного металла в кладке стен оставляет потеки ржавчины на поверхности отделки фасадов.
- Прогрессирует биопоражение штукатурного слоя в местах постоянного намокания, фиксируются поражения сине-зелеными водорослями и плесневыми грибами, развитие мхов, самосевная растительность.
- Лицевая поверхность многослойно окрашена составами на синтетических связующих, определяется поверхностная деструкция окрасочных слоев в виде шелушения и отслаивание верхних окрасочных слоев от предыдущих слоев краски в местах, наиболее подверженных

негативному воздействию дождевой влаги, вспучивание и утраты лицевого слоя отделки, участки потемнения из-за переувлажнения лицевого красочного слоя и вымывания пигментов, ремонтные перекраски стен малярными составами разных колеров.

- После установки лесов и перед началом реставрационных работ, рекомендуется выполнить дополнительные натурные и лабораторные исследования для уточнения колера ранней окраски фасадов с отбором требуемых проб и согласованием результатов.

- Цоколь облицован известняковой скобой Путиловского месторождения толщиной около 150 мм с тесаной фактурой лицевой поверхности. Определяются трудноудаляемые и легкоудаляемые загрязнения поверхности, в том числе сажистые, биологические, гуано, пятна краски с разной природой связующего, мелкие и крупные утраты камня, трещины, локальная деструкция в виде расслаивания блоков известняка по глинистым прослойкам камня, локальная деструкция шовного заполнения, следы поновления и поздние мастиковки камня цементсодержащими растворами, биопоражение и разрушение камня в местах постоянного намокания, обрастание мхами, сине-зелеными водорослями, самосевная растительность.

- Прямок на южной фасаде из блоков известняка Путиловского месторождения, внутренние стенки прямока облицованы поздней плиткой. Определяются участки укрытия известнякового камня растворами на основе цементного вяжущего.

- При производстве работ по реставрации цоколя рекомендуется использовать камень исторических каменоломен месторождений «Бабино Сельцо» и «Путиловское».

- Парадный вход в здание расположен с северо-западной стороны, входная группа решена в виде высокой лестницы с козырьком на колоннах и металлическим ограждением. Ступени лестницы из блоков серого гранита, боковые стенки лестницы сложены из кирпича, оштукатурены с расшивкой под руст.

- Состояние входной группы неудовлетворительное, определяются дефекты основания ступеней лестницы парадного входа, локальные подвижки блоков камня, переувлажнение, запаривание и деструкция растворных материалов, биопоражение штукатурного слоя в местах постоянного намокания, деструкция кирпича, повреждения кладочного раствора, загрязнения гранитного камня лестницы в том числе сажистые.

- Ограждение лестницы черного металла выполнено методом слесарной сборки, фиксируются ослабление крепления ограждения к основе, локальные дефекты и ослабление крепежа сборных элементов, дефекты красочных слоев и локальная поверхностная коррозия черного металла в местах утрат окрасочного покрытия.

- По результатам стратиграфических исследований нижний окрасочный слой металлического ограждения выполнен составом черного цвета на синтетическом связующем.

- Отмостка бетонная, уложена на грунт, местами отсутствует, состояние неудовлетворительное, функция отмостки не осуществляется. Фиксируются дефекты основания отмостки, участки просадки, трещины, фрагментирование, многочисленные крупные утраты, обрастание отмостки мхами, сине-зелеными водорослями, самосевная растительность.

- Столярные оконные заполнения фасадов выполнены из древесины хвойных пород, окрашены, выявлена замена створок окон в процессе эксплуатации на новые, с упрощенным профилем импостов. Определяется общий износ, повреждения, поверхностная деструкция древесины на участках утрат отделочного слоя, разуплотнение древесины под воздействием атмосферной влаги, разрушение и утраты многослойных красочных покрытий оконных рам, загрязнение красочного покрытия, биопоражение древесины на участках утрат защитных покрытий с изменением цвета древесины (потемнением) в зонах переувлажнения, биодеструкция древесины в местах постоянного намокания, трещины и щели на участках клеевых сопряжений оконных рам из-за деструкции и разрушения клея, утраты, дефекты и повреждения фурнитуры.

- По результатам стратиграфических исследований нижний окрасочный слой оконных заполнений фасадов выполнен составом светло-серого цвета на масляном связующем.

- Дверные заполнения входов - поздние металлические и из ПВХ профиля, установлены в процессе эксплуатации здания.

***В отношении крыши: здания установлено следующее:***

- Крыша здания скатная, сложной конфигурации, стропильная система деревянная, покрытие – кровельное железо. Сбор воды на здании организован через водосточные трубы, свесы кровли, линейные покрытия, отливы на окнах, выполненные из оцинкованного металла. Определяется общий износ конструкций, трещины усушки в элементах стропильной системы, шириной раскрытия до 15 мм, загрязнения поверхностей, следы ремонтов и поновлений, биопоражения древесины в метлах намокания. Отсутствует обработка стропильной системы антисептиками и антипиренами (нет изменения цвета древесины), опорные части стропил поражены гнилью, мауэрлат и опорные части наклонных стропил поражены гнилью, присутствуют узлы некачественного протезирования элементов стропильной системы, отсутствует вентиляция чердачного помещения, в результате чего нарушен температурно-влажностный режим чердачного пространства. Выявлены локальные дефекты фальцевых соединений кровельного покрытия, локальные деформации, разрушение оцинкованного покрытия, поверхностная коррозия черного металла кровельного металла.

- В ходе обследования была определена влажность деревянных конструкций стропильной системы. Замеры влажности деревянных конструкций выполнялись с помощью электронного измерителя влажности «Влагомер-МГ4-Д» диэлькометрическим методом в соответствии с ГОСТ 16588-91.

- При замере влажности элементов стропильной системы установлено, что деревянные конструкции на момент обследования находятся в сухом состоянии. Влажность дерева варьируется в пределах 6,0-10,0 %, что соответствует требованиям СП 28.13330.2012.

- Степень биоповреждений деревянных конструкций крыши здания определена по результатам микологического исследования, выявлено: физическое старение, окисление, ломкость, участки поражения древесины плесневыми грибами. Рекомендована шлифовка и биозащитная обработка древесины.

***В отношении интерьеров установлено следующее:***

- Отделка интерьеров здания - в характере архитектуры конца XIX в.

- Стены первого этажа оштукатурены и окрашены, в помещениях устроены подвесные потолки. Штукатурная отделка выполнена известково-гипсовым раствором с песчаным наполнителем. Поверхности неоднократно поновлялись в ходе ремонтов, многослойно окрашены составами с разной природой связующего.

- Стены цокольного этажа с облицовкой поздней керамической плиткой.

- По результатам стратиграфических исследований нижний окрасочный слой гладей стен помещений 1-го этажа желто-охристого цвета на масляном связующем. Окрасочный слой является условно первоначальным.

- По штукатурной отделке определяются: трудноудаляемые и легкоудаляемые загрязнения поверхности, локальное вспучивание и отслоение штукатурного слоя от основы, трещины на поверхности различной протяженности, направленности и степени раскрытия от волосяных до 1 мм, связанные с дефектами штукатурной отделки, следы механического воздействия на поверхность штукатурки, возникшие вследствие неаккуратной эксплуатации помещений, многослойная ремонтная окраска штукатурных поверхностей составами с разной природой связующего, дефекты окрасочных слоев. По границе пристройки, фиксируется сквозная вертикальная однонаправленная трещина на всю высоту здания.

- Пол в помещениях – линолеум, керамическая плитка, определяются загрязнения, общий износ в результате механического воздействия, утраты исторического покрытия полов.

- Внутренние столярные оконные заполнения выполнены из древесины хвойных пород, окрашены, выявлена замена створок окон в процессе эксплуатации на новые, с упрощенным профилем импостов. Внутренние дверные заполнения, разного времени.

- По результатам стратиграфических исследований нижний окрасочный слой столярных заполнений выполнен составом белого цвета на масляном связующем.

- Состояние столярных заполнений неудовлетворительное, определяется общий износ, поверхностная деструкция древесины на участках утрат отделочного слоя, разуплотнение древесины под воздействием атмосферной влаги, разрушение и утраты многослойных окрасочных покрытий оконных рам, биопоражение древесины на участках утрат защитных

покрытий с изменением цвета древесины (потемнением) в зонах переувлажнения, биодеструкция древесины в местах постоянного намокания, трещины и щели на участках клеевых сопряжений оконных рам и филенок дверей из-за деструкции и разрушения клея, утраты, дефекты и повреждения фурнитуры.

- По результатам обследования необходимо выполнить комплекс работ по реставрации отделки фасадов и интерьеров здания, ремонт крыши. Все работы выполняются на основании технологических рекомендаций по реставрации.

В результате выполненных инженерных химико-технологических исследований, а также микологического исследования было определено текущее состояние строительных и отделочных материалов здания - выявленного объекта культурного наследия. Исследования были выполнены в достаточном объеме для разработки проектной документации. Рекомендации по результатам инженерных химико-технологических исследований по строительным и отделочным материалам направлены на сохранение объекта культурного наследия. Рекомендации были учтены при разработке проектной документации.

Технологические рекомендации по производству ремонтно-реставрационных работ на объекте культурного наследия представлены в *Томе 12.3 - Раздел 12. «Иная документация в случаях, предусмотренных федеральными законами». Подраздел 3. «Методические и технологические рекомендации по реставрации фасадов и интерьеров» Шифр: 01/2021-КОУ-ИД.1).* Разработанные методические и технологические рекомендации по отдельным видам работ направлены на максимально возможное сохранение не потерявших свои эксплуатационные характеристики оригинальных материалов объекта (строительных и отделочных материалов) объекта- выявленного объекта культурного наследия.

По результатам выполненных комплексных научных исследований специалистами ООО «НПО «НАСТ» составлен отчет, представленный в *Томе 12.2.5 - Раздел 12. «Иная документация в случаях, предусмотренных федеральными законами». Подраздел 2. «Комплексные научные исследования». Часть 5. «Отчет по комплексным научным исследованиям» Шифр: 01/2021-КОУ-КНИ.5).*

Архитектурные решения, разработанные ООО «НПО «НАСТ», представлены в *Разделе 3. «Архитектурные решения»:*

- *Том 3.1. Часть 1. «Объемно-планировочные решения» (Шифр: 01/2021-КОУ-АР.1)*
- *Том 3.2. Часть 2. «Фасады» (Шифр: 01/2021-КОУ-АР.2)*

Основные методические направления работ при разработке проектных решений были приняты на основании результатов комплексных научных исследований. Архитектурное решение, принятое в представленном проекте, определили:

- Историческое решение объекта культурного наследия.
- Техническое задание на проектирование.
- Результаты комплексных научных исследований.
- Действующие нормативно-правовые акты.

Объемно-планировочные и реставрационные решения приняты в представленном проекте исходя из того, что предметом охраны выявленного объекта культурного наследия «Изоляционный павильон», расположенного по адресу: г. Санкт-Петербург, ул. Кирочная д. 41, лит. Е, входящего в состав выявленного объекта культурного наследия «Комплекс зданий Клинического института вел. кн. Елены Павловны», расположенного по адресу: Санкт-Петербург, ул. Кирочная д. 41, литеры А, В, Д, Е, О (Кирочная ул., 41; Парадная ул., 2), являются объемно-пространственное решение и исторические габариты здания, а также объемно-планировочное решение в габаритах капитальных стен.

В рамках приспособления помещений выявленного объекта культурного наследия «Изоляционный павильон» для современного использования проектом предусматривается объединение пространства помещений 1.09, 1.10 и 1.11 для организации рекреации.

Согласно проведенным комплексным научным исследованиям, было выявлено, что объемно-планировочная структура здания в уровне первого этажа в большей степени сохранила свое первоначальное объемно-планировочное решение в границах капитальных



стен. В ходе историко-архивных и библиографических исследований было установлено, что деревянная перегородка, оштукатуренная по драни и окрашенная, между помещениями 1.10 и 1.11 первого этажа - является исторической, исходя из этого было принято решение о ее сохранении.

В виду этого проектом предлагается демонтаж поздних перегородок между помещениями 1.09 - 1.10. В исторической, сохраняемой перегородке предлагается раскрыть существующий оконный проем бывшей «регистратуры» до пола, оформив дверной проем без заполнения. Такое решение позволяет не нарушать историческое объемно планировочное решение здания. Двери ДВ-11 ведущие из помещения 1.11 в коридоры южного и восточного крыла - исторические и подлежат сохранению с последующей реставрацией.

**Представленным проектом предполагаются следующие решения по ремонту и реставрации фасадов здания:**

***Кровля, металлические покрытия, козырьки:***

- Замена покрытия кровли и обрешетки на аналогичные;
- Замена существующей системы водоотведения с устройством водосточных труб из оцинкованной стали с полимерным покрытием;
- Замена покрытий дымовых труб на аналогичные;
- Замена существующих коррозированных металлических подоконных отливов и линейных покрытий горизонтальных тяг, на покрытия из оцинкованного металла с полимерной окраской;
- Замена аварийной отмостки (*Том 4. Раздел 4. Шифр: 01/2021-КОУ-КР*);
- Замена навесного металлического козырька входной группы ДМ-1, на козырек, выполненный в соответствии с исторической стилистикой здания;
- Замена навесного металлического козырька ДМ-2 над приямком, на козырек, выполненный в соответствии с исторической стилистикой здания;
- Замена навесного металлического козырька ДМ-3 над входом в помещение лестницы, на козырек, выполненный в соответствии с исторической стилистикой здания.

***Поверхность фасадов и декоративное штукатурное оформление:***

- Расчистка гладких поверхностей фасада вручную средствами малой механизации от поверхностных загрязнений, биопоражений, шелушащегося и деструктированного окрасочного слоя;
- Биоцидная обработка поверхности;
- Сохранение оригинального штукатурного слоя;
- Расшивка и инъектирование участков с трещинами в штукатурном слое;
- Расшивка и инъектирование участков с трещинами в кирпичной кладке;
- Очистка поверхности кирпичной кладки от остатков штукатурного слоя;
- Высушивание поверхности кирпичной кладки до оптимальной влажности;
- Обессоливание и стабилизация солей в кирпичной кладке;
- Биоцидная обработка кирпичной кладки;
- Докомпановка утрат кирпича;
- Докомпановка утрат шовного раствора;
- Подготовка поверхности кладки перед нанесением штукатурного раствора для улучшения адгезии нового штукатурного слоя к основанию;
- Восполнение утрат штукатурного слоя;
- Окраска штукатурной отделки;
- Расчистка профилированных декоративных тяг и лепного декора вручную средствами малой механизации от поверхностных загрязнений, биопоражений, шелушащегося и деструктированного окрасочного слоя;
- Докомпановка и укрепление нарушенных профилированных тяг растворами, аналогичными историческим;
- Расчистка вручную средствами малой механизации, укрепление и локальное восстановление рустованной поверхности с восстановлением рустованного оформления в местах локальных утрат;
- Восстановление замковых камней над оконными проемами в осях 1'-1/Г и Г-В'/1;

- Докомпоновка профилированных наличников, методом протяжки по шаблону;
- Докомпоновка венчающего карниза, а также восстановление штукатурной отделки в местах локальных утрат;
- Восстановление тянутого декора дымовых труб, согласно сохранившимся профилям;
- Восстановление колористического решения согласно иконографии и химико-технологическим исследованиям.

***Известняковая облицовка цоколя:***

- Очистка известнякового цоколя от загрязнений;
- Докомпоновка сколов и трещин известнякового цоколя, восполнение в местах локальных утрат;
- Ремонт шовного заполнения известнякового цоколя;
- Гидрофобизация известнякового цоколя.
- Устройство облицовки цоколя и крыльца поздней пристройки;

***Гранитные ступени лестницы главного крыльца, крыльцо***

- Очистка гранитных ступеней от загрязнений и биопоражений;
- Устранение смещения и монтаж блоков камня;
- Восстановление шовного заполнения;
- Докомпоновка сколов и трещин гранитных ступеней;
- Восполнение шовного раствора известнякового цоколя, составом близким к оригинальному;
- Обработка кирпичной кладки торцевых стен крыльца составами от высолов;
- Вычинка внешней версты торцевых кирпичных стен крыльца в необходимом объеме (около 30%, объем может уточняться в ходе проведения работ);
- Расчистка, обеспыливание и восстановление шовного раствора известняковым составом;
- Монтаж дюбелями армирующей сетки для облицовочных работ на поверхность торцов основания лестницы;
- Облицовка торцов основания лестницы известняковой плиткой.

***Металлическое ограждение лестницы главного крыльца:***

- Расчистка металлического ограждения от пылевых и сажистых загрязнений;
- Расчистка от старых окрасочных слоев смывкой;
- Расчистка от коррозии;
- Обеспыливание/обезжиривание поверхности;
- Антикоррозийная обработка;
- Рихтовка;
- Восполнение мелких утрат;
- Шпаклевание и грунтовка;
- Замена деревянного поручня, находящегося в неудовлетворительном состоянии, на аналогичный, с покрытием маслом для уличных работ. Поручень восстановить по сохранившемуся шаблону из цельной древесины хвойных пород 10% влажности;
- Восстановление окрасочного слоя на 2 раза. Колористическое решение принято согласно иконографии и химико-технологическим исследованиям, описанным в ***томе 01/2021-КОУ-КНИ.4.***

***Прямая***

- Обеспыливание поверхностей;
- Грунтование поверхности;
- Монтаж дюбелями армирующей сетки для облицовочных работ на поверхность подпорных стен прямой;
- Облицовка подпорных стен прямой известняковой плиткой;
- Облицовка ступеней лестницы прямой противоскользящей керамогранитной плиткой;
- Облицовка площадки прямой противоскользящей керамогранитной плиткой;
- Затирка швов.

Проектные решения по замене оконных и дверных заполнений представлены в ***Томе 3.1. (Шифр: 01/2021-КОУ- АР.1).***

**Представленным проектом предполагаются следующие решения по ремонту, реставрации и приспособлению помещений в здании:**

***Предложения по ремонту и реставрации помещений:***

- Замена не исторических оконных блоков на деревянные с двухкамерными стеклопакетами с сохранением исторической расстекловки, материала и цвета. Блоки изготавливаются с поворотной фурнитурой и приточным клапаном «Аегесо»;
- Демонтаж не исторических оконных решеток;
- Расчистка оконных и дверных откосов, ниш с сохранением скругленных переходов и последующим восстановлением оштукатуривания;
- Расчистка поверхности стен и потолков от окрасочных слоев, слабодержащихся штукатурных слоев с сохранением скругленных переходов на стыках стен и потолков, а также с последующим восстановлением штукатурной отделки в необходимых местах;
- Грунтовка поверхностей стен и потолков составами с биоцидными компонентами;
- Обшивка инженерного оборудования ГКЛВ по металлическому каркасу с последующей отделкой;
- Демонтаж экранов, закрывающих радиаторы (поздних, ее исторических);
- Замена деревянных плинтусов на плинтуса из ПВХ и керамогранитной плитки в соответствии с медико-техническим заданием;
- Замена дверных блоков из МДФ, а также установка противопожарных дверей в помещение ИТП и помещение для хранения инвентаря;
- Замена выравнивающей цементно-песчаной стяжки с последующим монтажом чистового покрытия пола всех помещений из противоскользящей керамогранитной плитки, за исключением помещений №0.14, 0.15, 0.24, 1.14, 1.15, 1.18, 1.6, 1.5. В помещениях 1.6, 1.5, 1.14, 1.15, 1.18, 0.14, 0.15 предусматривается чистовая отделка пола линолеумом. В помещении 0.24 предусматривается уклонообразующая стяжка;
- Замена отделки стен в соответствии с медико-техническим заданием и действующих нормативов.
- Замена потолочной системы «Армстронг» в коридоре цокольного и помещениях первого этажа на металлический кассетный подвесной потолок скрытого монтажа.

- Ремонт отделки стен.

***Помещения первого этажа:***

- В рамках приспособления для современного использования помещений выявленного объекта культурного наследия «Изоляционный павильон» проектом предусматривается объединение пространства помещений 1.09, 1.10 и 1.11 для организации рекреации. При этом: производится раскрытие оконного проема регистратуры до пола, с устройством прямоугольного арочного проема в первоначальной сохраняемой перегородке между помещениями 1.10 - 1.11 первого этажа, а также демонтаж поздних некапитальных перегородок между помещениями 1.9 - 1.10 первого этажа;
- Замена не исторической кирпичной некапитальной перегородки в осях Ж-И/2-3 для устройства санитарно-бытовых помещений первого этажа;
- Закладка внутреннего оконного проема ОК-11 кирпичом в помещении 1.2 первого этажа, ведущего на лестничную клетку. Закладка необходима для обеспечения функционального назначения помещения;
- Ремонт филенчатых деревянных дверей ДВ-11 вестибюля в помещении 1.11 первого этажа.
- Устройство ниш на месте существующих дверных проемов в помещении 1.10, посредством закладки кирпичом;
- Замена встроенных шкафов на аналогичные с исполнением из МДФ с навесными створками, в помещениях 1.14, 1.6, 1.4.

***Помещения лестниц:***

- Замена ограждений лестниц Л-2;
- Замена облицовки лестниц Л-2 на керамогранитную противоскользящую плитку.

***Помещения цокольного этажа:***

- Устройство в помещениях 0.14-0.16 рентген кабинета в соответствии с Медико-техническим заданием, для этого предусмотрено:

- Демонтаж кирпичной перегородки помещений 0.14-0.16 цокольного этажа;  
 - Устройство перегородки из газобетона с установкой рентгенозащитного смотрового окна ОР-1, в соответствии с медико-техническим заданием и проектом устройства рентген-кабинета;

- Замена отделки стен из ГКЛ с последующим оштукатуриванием стен баритовой штукатуркой в помещении рентгенографии 0.15 и оштукатуриванием с дальнейшей окраской стен помещения 0.14;

- Установка металлической двери рентгенозащитной ДРК-1. ДРП-1 в помещениях рентгенографии 0.14 и 0.15;

- Устройство подвесного потолка из ГКЛ в помещениях 0.14 и 0.15, с последующим оштукатуриваем и окраской;

2. Оштукатуривание с последующей окраской стен и потолков помещения 0.10;

3. Отделка потолка и стен помещения 0.24 штукатуркой с последующей побелкой, а также окраска стен на 1,5 м от пола огнестойкой краской;

4. Сохранение существующих металлических дверей цокольного этажа. Дверные полотна цокольного этажа снимаются с петель, очищаются и повторно окрашиваются порошковой краской, а также заменяются доводчики.

#### ***Помещения чердака:***

- Огнезащита чердачного перекрытия по средствам обшивки с двух сторон плитами КНАУФ-Файерборд 12,5 мм;

- Очистка чердачного перекрытия от строительного мусора (засыпка), с последующим утеплением при помощи утеплителя и укладкой пароизоляции.

Конструктивные решения, разработанные **ООО «НПО «НАСТ»**, представлены в **Томе 4 - Раздел 4. «Конструктивные и объемно-планировочные решения» (Шифр: 01/2021-КОУ-КР)**.

**Представленным проектом предусмотрено следующее:**

#### ***Демонтаж:***

- деревянных стропильных конструкций пристройки в осях И-К/1-3;  
 - приямка (позднего) по оси А/2-3;  
 - бетонной отмостки по периметру здания;  
 - основания гранитных плит/блоков нижнего марша и площадки крыльца (лестницы Л-1). Гранитные плиты и ступени крыльца предполагается снять, очистить от пыли и грязи и установить в первоначальное положение после проведения работ по устройству железобетонного основания (см. ниже).

#### ***Проектом предполагается выполнить:***

- Установку спиральных анкеров в местах образования трещин в кирпичной кладке,  
 - Ремонт и инъектирование трещин ремонтным безусадочным цементно-полимерным раствором,

- Установку новых стропильных конструкций и мауэрлата над пристройкой,  
 - Ремонт и протезирование существующих стропильных конструкций,  
 - Укладку гидроизоляции в местах примыкания древесины к металлу или кирпичной кладке,

- Спуск в подвал СП1 предлагается выполнить из бетона с армированием стержнями из арматуры (ГОСТ Р 52544-2006) и сеткой С1 по ГОСТ 23279-2012,

- Отверстия для вентиляции выполнить с обрамлением из уголка 80х6 ГОСТ 8509-93 или установить трубу  $\varnothing 244,5 \times 3$  ГОСТ 10704-91, выполнить оштукатуривание проемов по сетке,

- Основание нижнего марша и площадки крыльца (лестницы Л-1) выполнить из бетона с армированием стержнями (ГОСТ 5781-82) и сеткой С1 по ГОСТ 23279-2012. Деформационный шов в месте примыкания к гранитному основанию верхнего марша лестницы крыльца выполнить из плит «ПЕНОПЛЭКС» ФУНДАМЕНТ толщиной 50 мм. При

этом, существующие (сохраняемые) гранитные плиты и ступени крыльца снять, очистить от пыли и грязи и установить в первоначальное положение после проведения работ по устройству железобетонного основания.

- При проведении работ по устройству основания крыльца (лестницы Л-1) выполнить восстановление покрытия дорожки перед крыльцом. Для восстановления покрытия применить брусчатку аналогичную по размерам существующей.

- Отмостку предлагается выполнить трех типов – Тип А: асфальтобетонная отмостка с бордюрным камнем и восстановлением растительного слоя прилегающего газона; Тип Б: асфальтобетонная отмостка с восстановлением части прилегающего асфальтового покрытия; Тип В: булыжная отмостка по бокам крыльца (лестницы Л-1).

Таким образом, разработанные ООО «НПО «НАСТ» проектные предложения направлены на обеспечение функционирования здания в полном объеме в соответствии с требованиями действующих нормативных документов. Данные решения не нарушают предмет охраны объекта культурного наследия, утвержденный Распоряжением КГИОП №364-р от 01.07.2019 г. При этом, все реставрационные работы на объекте культурного наследия проектом предполагается выполнять на основании разработанных методических и технологических рекомендаций по ведению реставрационных работ (*Том 12.3. Раздел 12. «Иная документация в случаях, предусмотренных федеральными законами». Подраздел 3. «Методические и технологические рекомендации по реставрации фасадов и интерьеров» Шифр: 01/2021-КОУ-ИД.1).*

В рамках работ по разработке представленной проектной документации ООО «НПО «НАСТ» разработан раздел «Сведения об инженерном оборудовании, сетях инженерно-технического обеспечения, перечень инженерно-технических мероприятий, содержание технологических решений» (*Раздел 5: Том 5.1. Подраздел 1. «Система электроснабжения» Шифр: 01/2021-КОУ-ИОС1; Том 5.2. Подраздел 2. «Система водоснабжения». Шифр: 01/2021-КОУ-ИОС2; Том 5.3. Подраздел 3. «Система водоотведения». Шифр: 01/2021-КОУ-ИОС3; Том 5.4.1. Подраздел 4. «Отопление, вентиляция и кондиционирование воздуха, тепловые сети». Часть 1. «Отопление, вентиляция и кондиционирование воздуха, тепловые сети». Шифр: 01/2021-КОУ-ИОС4.1; Том 5.4.2. Подраздел 4. «Отопление, вентиляция и кондиционирование воздуха, тепловые сети». Часть 2. «Автоматика общеобменной вентиляции». Шифр: 01/2021-КОУ-ИОС4.2; Том 5.5.1. Подраздел 5. «Сети связи». Часть 1. «Система телефонной связи». Шифр: 01/2021-КОУ-ИОС5.1; Том 5.5.2. Подраздел 5. «Сети связи». Часть 2. «Локально-вычислительная сеть». Шифр: 01/2021-КОУ-ИОС5.2; Том 5.5.3. Подраздел 5. «Сети связи». Часть 3. «Система охранного телевидения». Шифр: 01/2021-КОУ-ИОС5.3; Том 5.5.4. Подраздел 5. «Сети связи». Часть 4. «Система контроля и управления доступом». Шифр: 01/2021-КОУ-ИОС5.4; Том 5.5.5. Подраздел 5. «Сети связи». Часть 5. «Охранная сигнализация». Шифр: 01/2021-КОУ-ИОС5.5; Том 5.7.1. Подраздел 7. «Технологические решения». Часть 1. «Медицинское газоснабжение». Шифр: 01/2021-КОУ-ИОС7.1).*

Представленным проектом предусмотрено инженерное обеспечение, отвечающее современным нормативным требованиям, а также функциональным потребностям объекта. Проектной документацией предусмотрено при трассировке инженерных сетей максимальное использование существующих технологических отверстий. При этом, нарушенную в ходе монтажа оборудования отделку поверхностей представленным проектом предполагается восстановить в соответствии с разработанными методическими рекомендациями.

В рамках работ по разработке представленного проекта специалистами ООО «НПО «НАСТ» разработан раздел «Мероприятия по обеспечению пожарной безопасности» (*Раздел 9: Том 9.1. Часть 1. «Мероприятия по обеспечению пожарной безопасности». Шифр: 01/2021-КОУ-ПБ.1; Том 9.2. Часть 2. «Система пожарной сигнализации.*

**Система противопожарной защиты». Шифр: 01/2021-КОУ-ПБ.2; Том 9.3. Часть 3. Система оповещения и управления эвакуацией. Шифр: 01/2021-КОУ-ПБ.3).**

В соответствии с требованиями ГОСТ 12.1.004-91\* «Пожарная безопасность. Общие требования» объемно-планировочные решения и техническое исполнение здания выполнены таким образом, чтобы эвакуация людей (посетителей, обслуживающего персонала) была завершена до наступления предельно допустимых значений опасных факторов пожара, при этом, с учетом ст. 8 ФЗ-384, обеспечивается сохранение устойчивости здания, а также прочности несущих строительных конструкций в течение времени, необходимого для эвакуации людей и выполнения других действий, направленных на сокращение ущерба от пожара.

На объекте предусмотрена система обеспечения пожарной безопасности, которая включает в себя систему предотвращения пожара, систему противопожарной защиты, комплекс организационно-технических мероприятий по обеспечению пожарной безопасности. Эвакуационные выходы располагаются рассредоточено.

Для реализации требований по обеспечению пожарной безопасности объекта, проектом предусматривается защита техническими средствами обнаружения признаков, сопутствующих пожару, оповещения людей о возникновении пожара в здании, взаимодействие с инженерными системами здания, участвующими в обеспечении безопасности людей и материальных ценностей объекта строительства.

Специалистами ООО «НПО «НАСТ» также разработаны разделы: **«Проект организации реставрации (строительства)» (Том 6. Раздел 6. Шифр: 01/2021-КОУ-ПОР) и «Перечень мероприятий по охране окружающей среды» (Том 8. Раздел 8. Шифр: 01/2021-КОУ-ООС).**

В соответствии с проектом работы должны проводиться в строгом соответствии с согласованным проектом, организацией, имеющей лицензию на все виды работ, с соблюдением действующих строительных норм и правил, а именно: СНиП 12-03-2001 «Безопасность труда в строительстве», СП 48.13330.2019 «Организация строительства»; а также правил и норм пожарной безопасности.

Во время производства работ предусматривается ряд мероприятий, обеспечивающих уровень шума и вибраций, не превышающий нормы СП 51.13330.2011 «Защита от шума».

Работы предполагается вести щадящими методами.

Предоставить Акты на скрытые работы.

До начала производства работ проектом предполагается заключить договор на осуществление технического надзора за производством работ. Приемка выполненных работ осуществляется комиссией в соответствии с требованиями ВСН 42-85(р).

Представленные в проекте организации реставрации решения и мероприятия учитывают требования к обеспечению сохранности объекта культурного наследия и соответствуют комплексу работ по реставрации, ремонту и приспособлению для современного использования выявленного объекта культурного наследия «Изоляционный павильон», расположенного по адресу: г. Санкт-Петербург, ул. Кирочная д. 41, лит. Е, входящего в состав выявленного объекта культурного наследия «Комплекс зданий Клинического института вел. кн. Елены Павловны», расположенного по адресу: Санкт-Петербург, ул. Кирочная д. 41, литеры А, В, Д, Е, О (Кирочная ул., 41; Парадная ул., 2).

Дефектная ведомость представлена в **Томе 11.2. (Разделе 11. Подраздел 2. «Ведомости объемов работ. Дефектная ведомость». Шифр: 01/2021-КОУ-СМ.2).** В дефектной ведомости в полном объеме отражены все предусмотренные проектом объемы и виды работ. Дефектная ведомость выполнена в полном соответствии с действующими нормативно-правовыми документами.

Представленная проектная документация содержит обстоятельную графическую часть. Чертежи отражают все необходимые размеры. Представленные в проекте проектные предложения даны в достаточном объеме. Представленная проектная документация

Ответственный секретарь экспертной комиссии *подписано электронной подписью* Д.А. Зайцева

снабжена обстоятельной пояснительной запиской (*Том 1. Раздел 1. «Пояснительная записка»*). *Шифр: 01/2021-КОУ-ПЗ*). В текстовой части пояснительной записки содержатся достаточные исходные данные и условия для разработки проектной документации, включая общие сведения об объекте культурного наследия, исторические сведения об объекте, краткое описание существующего облика объекта культурного наследия, текущего технического состояния и использования объекта, сведения о функциональном назначении объекта, технико-экономические показатели объекта проектирования, сведения о наличии разработанных и согласованных технических условий, сведения о решениях и мероприятиях, предусмотренных проектной документацией, характеристика принципиальных инженерных и технологических решений, перечень производственных работ.

При разработке представленного проекта учтены данные натурных исследований, а также историко-архивные данные и материалы исторической иконографии. На основании изученных материалов были выявлены основные изменения облика объекта со времени его возникновения до настоящего времени.

Все представленные в проектной документации решения разработаны в соответствии с заданием на проектирование, действующими нормативно-правовыми актами, техническими регламентами, в том числе устанавливающими требования по обеспечению безопасности эксплуатации зданий, строений, сооружений и безопасного использования прилегающих к ним территорий, и с соблюдением технических условий. Технические решения, принятые в проекте, соответствуют требованиям экологических, санитарно-гигиенических, противопожарных и других норм, действующих на территории Российской Федерации, и обеспечивают безопасную для жизни и здоровья людей эксплуатацию объекта при соблюдении предусмотренных проектом мероприятий.

Представленные в документации решения и рекомендации соответствуют текущему состоянию объекта, описаны в достаточном для производства работ объеме. При этом, выполнены все необходимые исследования и расчеты (на основе данных тех. обследований текущего состояния объекта).

## **12. Обоснования вывода экспертизы:**

В результате анализа представленной на экспертизу документации – **«ПРОЕКТНАЯ ДОКУМЕНТАЦИЯ на проведение ремонта и приспособление для современного использования, включая реставрацию выявленного объекта культурного наследия «Изоляционный навильон», входящего в состав выявленного объекта культурного наследия «Комплекс зданий Клинического института вел. кн. Елены Павловны», расположенного по адресу: Санкт-Петербург, ул. Кирочная д. 41, лит. Е» (Шифр: 01/2021-КОУ)**, разработанной **ООО «НПО «НАСТ»**, экспертами установлено следующее:

1. Проектная документация разработана юридическим лицом, имеющим лицензию на осуществление деятельности по сохранению объектов культурного наследия (памятников истории и культуры) народов Российской Федерации в соответствии с законодательством Российской Федерации о лицензировании отдельных видов деятельности – в соответствии с п. 6 ст. 45 Федерального закона №73-ФЗ.

2. В состав исходно-разрешительной документации включен Акт определения влияния предполагаемых к проведению видов работ на конструктивные и другие характеристики надежности и безопасности объекта культурного наследия (памятника истории и культуры) народов Российской Федерации – в соответствии с п. 4 ст. 40, п. 4 ст. 45 Федерального закона №73-ФЗ и в соответствии с Письмом Министерства культуры Российской Федерации 24.03.2015 №90-01-39-ГП.

3. Представленная проектная документация содержит необходимый комплект графических и текстовых материалов, обеспечивающих возможность на их основании последующего проведения работ по сохранению объекта культурного наследия.

Ответственный секретарь экспертной комиссии *подписано электронной подписью* Д.А. Зайцева

4. Объем и состав проектной документации, представленной заказчиком для проведения экспертизы, достаточны для вынесения однозначного заключения экспертизы.

5. Проектная документация разработана на основе достоверной исходной информации, выявленной и использованной в необходимой полноте.

6. Научно-исследовательские работы, а именно: натурные и обмерные работы, историко-библиографические исследования, необходимые для разработки проектных решений выполнены в достаточном объеме, изучена имеющаяся исходно-разрешительная документация на объект.

7. Обследования текущего технического состояния объекта, необходимые для разработки проектных решений, а также определения методических и технологических рекомендаций по составу и производству работ на объекте культурного наследия выполнены в достаточном объеме.

8. Методики и оценка результатов технического обследования объекта культурного наследия, выполненные разработчиками документации, соответствуют нормативным документам, в частности: ГОСТ Р 55567-2013. «Порядок организации и ведения инженерно-технических исследований на объектах культурного наследия. Памятники истории и культуры. Общие требования».

9. Представленные в документации технологические и методические рекомендации для производства работ на объекте культурного наследия соответствуют текущему состоянию объекта и общепринятым реставрационным нормам.

10. Представленные в Проекте решения, объемы и методы по ведению работ на объекте культурного наследия являются необходимыми и достаточными. Они соответствуют общепринятым строительным и реставрационным нормам, а также настоящему состоянию объекта.

11. Предложенные представленной документацией решения направлены на создание необходимых условий для современного использования (эксплуатации) объекта культурного наследия.

12. Для всех элементов, составляющих предмет охраны объекта культурного наследия, выполняются реставрационные работы, позволяющие сохранить предмет охраны без изменений, с обеспечением условий для эксплуатации объекта в современных условиях.

13. Представленные проектные решения не затрагивают конструктивную схему объекта культурного наследия.

14. Проектная документация предусматривает меры, достаточные для обеспечения физической сохранности и сохранения историко-культурной ценности объекта культурного наследия, обозначенные в п. 1 статьи 40 Федерального закона № 73-ФЗ.

15. Проектная документация удовлетворяет требованиям к порядку проведения работ по сохранению объекта культурного наследия – в соответствии со ст. 45 Федерального закона №73-ФЗ.

16. Проектная документация предусматривает мероприятия, которые удовлетворяют требованиям к осуществлению деятельности в границах территории объекта культурного наследия – в соответствии со ст. 5.1 Федерального закона № 73-ФЗ. Проектные решения по конструктивным элементам объекта культурного наследия, принятые с учетом текущего технического состояния объекта, рассмотрены экспертами на предмет их соответствия требованиям законодательства Российской Федерации в области государственной охраны объектов культурного наследия и степени их влияния на сохранение предмета охраны объекта культурного наследия.

Таким образом, проектная документация соответствует Заданиям КГИОП от 04



сентября 2020 г. № 01-52-1972/20; от 29 ноября 2021 г. № 01-52-3197/21-0-1 (Приложение №9), не противоречит действующему законодательству в области охраны объектов культурного наследия и не нарушает (сохраняет без изменений) предмет охраны объекта, утвержденный Распоряжением КГИОП №364-р от 01.07.2019 г. (Приложение №4).

### 13. Вывод экспертизы:

Проектная документация на проведение работ по сохранению выявленного объекта культурного наследия «Изоляционный павильон», расположенного по адресу: г. Санкт-Петербург, ул. Кирочная д. 41, лит. Е, входящего в состав выявленного объекта культурного наследия «Комплекс зданий Клинического института вел. кн. Елены Павловны», расположенного по адресу: Санкт-Петербург, ул. Кирочная д. 41, литеры А, В, Д, Е, О (Кирочная ул., 41; Парадная ул., 2), - **«ПРОЕКТНАЯ ДОКУМЕНТАЦИЯ на проведение ремонта и приспособление для современного использования, включая реставрацию выявленного объекта культурного наследия «Изоляционный павильон», входящего в состав выявленного объекта культурного наследия «Комплекс зданий Клинического института вел. кн. Елены Павловны», расположенного по адресу: Санкт-Петербург, ул. Кирочная д. 41, лит. Е» (Шифр: 01/2021-КОУ), разработанная ООО «НПО «НАСТ», соответствует требованиям законодательства Российской Федерации в области государственной охраны объектов культурного наследия (положительное заключение).**

Дата оформления заключения  
экспертизы:

15.09.2022 года

Подписи экспертов:

Председатель экспертной комиссии: подписано электронной подписью Г.В. Михайловская

Ответственный секретарь

экспертной комиссии: подписано электронной подписью Д.А. Зайцева

Член экспертной комиссии: подписано электронной подписью

И.В. Дубинин

### 15. Перечень приложений к заключению экспертизы.

Приложение № 1. Краткая историческая справка.

Приложение № 2. Историческая иконография.

Приложение № 3. Охранное обязательство.

Приложение № 4. Предмет охраны объекта культурного наследия.

Приложение № 5. План границ территории объекта культурного наследия.

Приложение № 6. Документы технического учета.

Приложение № 7. Правоустанавливающие документы.

Приложение № 8. Материалы фотофиксации на момент заключения договора на проведение экспертизы.

Приложение № 9. Копии Заданий КГИОП.

Приложение № 10. Копия лицензии МКРФ. Схема границ выявленного объекта культурного наследия.

Приложение № 11. Копии договоров с экспертами. Протоколы заседаний экспертной комиссии.

Ответственный секретарь экспертной комиссии подписано электронной подписью Д.А. Зайцева

**Приложение №1**

к акту по результатам государственной историко-культурной экспертизы проектной документации на проведение работ по сохранению выявленного объекта культурного наследия «Изоляционный павильон», расположенного по адресу: г. Санкт-Петербург, ул. Кирочная д. 41, лит. Е, входящего в состав выявленного объекта культурного наследия «Комплекс зданий Клинического института вел. кн. Елены Павловны», расположенного по адресу: Санкт-Петербург, ул. Кирочная д. 41, литеры А, В, Д, Е, О (Кирочная ул., 41; Парадная ул., 2), предусмотренных проектом: «ПРОЕКТНАЯ ДОКУМЕНТАЦИЯ на проведение ремонта и приспособление для современного использования, включая реставрацию выявленного объекта культурного наследия «Изоляционный павильон», входящего в состав выявленного объекта культурного наследия «Комплекс зданий Клинического института вел. кн. Елены Павловны», расположенного по адресу: Санкт-Петербург, ул. Кирочная д. 41, лит. Е» (Шифр: 01/2021-КОУ), разработанным ООО «НПО «НАСТ»

**Краткая историческая справка.**

## **Клинический институт великой княгини Елены Павловны.**

### **История создания.**

Великая княгиня Елена Павловна, в девичестве немецкая принцесса Вютенмбюргская Федерика-Шарлотта-Мария, супруга Великого Князя Михаила Павловича, была известна своей активной позицией в общественной, государственной и благотворительной деятельности.

Первые шаги на этом поприще Великая княгиня сделала, когда в октябре 1828 г. скончалась Императрица Мария Федоровна. Согласно завещанию государыни Марии Федоровны, из числа учреждений, находившихся под ее опекой, два передавались в управление Великой княгини Елены Павловны – Мариинский и Повивальный институты. Елена Павловна проявила свои лучшие человеческие качества и организационные способности в отношении этих заведений, входя во все подробности их жизни и устройства, став не просто «высокой покровительницею», а деятельным руководителем. Переняв управление Мариинским и Повивальным институтами, Великая княгиня впоследствии самолично основала Елисаветинскую детскую больницу в Санкт-Петербурге, детские приюты «Елисаветы и Марии» в столице и Павловске. Со временем в ее заведование была передана Максимилиановская лечебница для проходящих, которую великая княгиня расширила и преобразовала, создав отделения постоянных кроватей<sup>1</sup>.

Середина 1850–1860-х гг. стала временем максимально полной реализации ее интеллектуальных и духовных устремлений, надежд, связанных с политическим и общественным обновлением России. В числе важнейших дел, совершенных Еленой Павловной в этот период, без сомнения, следует назвать создание Крестовоздвиженской общины сестер милосердия, осуществленное вместе с выдающимся русским хирургом Н.И. Пироговым.

---

<sup>1</sup> См.: 25 лет Санкт-Петербургской медицинской академии последипломного образования / Под ред. О.Г. Хурцилава. СПб., 2010.

Покровительствуя целому ряду лечебных и благотворительных учреждений, Великая княгиня Елена Павловна, как уже отмечалось выше, приняла на свое попечение и Максимилиановскую лечебницу – больницу, открытую для больных всех сословий, состояний и возрастов. При составлении проекта ее устава в 1863 г. Великая княгиня Елена Павловна высказывала мысли о развитии больницы не только в качестве лечебного учреждения, но и как образовательного заведения для молодых врачей. Ту же мысль высказывал терапевт Медико-хирургической академии профессор Н.Ф. Здекауер в записке, представленной им Великой княгине в 1863 году. Позже указанная записка была передана выдающемуся русскому медику Н.И. Пирогову.

Однако приступить к реализации данной идеи удалось только в 1870 г.. Тогда на имя Министра финансов поступила записка, в которой Великая княгиня Елена Павловна высказала намерение осуществить свой замысел по созданию специального учреждения для усовершенствования врачей. Одновременно, в 1872 г., Великая княгиня задумывает реорганизацию Повивального института с целью расширения научной и преподавательской деятельности, разрешив всем желающим врачам совершенствоваться в своей профессии под руководством других, более опытных коллег. Великая княгиня Елена Павловна предписала директору Повивального института В.Н. Этлингеру разработать проект положения нового учреждения, а также программу преподавания необходимых дисциплин.

18 декабря 1872 г. проект был представлен Великой княгине, но рассмотрен не был в связи с болезнью Елены Павловны. А вскоре Великая княгиня Елена Павловна скончалась, не успев довести задуманное до конца.

После смерти великой княгини Елены Павловны под свое попечение ряд богоугодных и благотворительных учреждений приняла ее дочь Екатерина Михайловна. В числе богоугодных и благотворительных учреждений, принятых Екатериной Михайловной по смерти своей матери в 1873 г., были Мариинский и Повивальный институты, училище Святой Елены,

Максимилиановская лечебница для проходящих, Елисаветинская больница для малолетних детей, Крестовоздвиженская община сестер милосердия, Клинический институт великой княгини Елены Павловны, Свято-Троицкий богадельный дом и Дом призрения бедных в память императора Александра II в Ораниенбауме<sup>2</sup>.

### **Периодизация строительства комплекса построек Клинического института великой княгини Елены Павловны**

7 марта 1873 г. была организована «Особая Комиссия для разработки проекта об учреждении Клинического Института в память покойной Великой Княгини», в состав которой вошли Э.Э. Эйхвальд и академик архитектуры Р.А. Гедике. Однако, строительство Института, открывшегося 21 мая 1885 г., началось только в 1878 г.

В самом начале **идея создания** Клинического института представлялась в организации специализации врачей на базе Повивального института и Детской клинической больницы по двум соответствующим специальностям и проводилась в форме допуска в указанные учреждения врачей, *«желающих посвятить себя специальному изучению детских болезней или повивального дела»*. Затем, в связи с деятельностью Максимилиановской лечебницы, возникла необходимость устройства при ней «небольшого госпиталя» с тем, чтобы ординаторы и ассистенты лечебницы имели возможность *«наблюдать за течением болезней, ходом лечения»* и тем повышать уровень своей клинической подготовки (1856–1870). Эта идея, в частности, была предложена профессором Н.Ф. Здекауером в письмах к Великой княгине Елене Павловне и Н.И. Пирогову<sup>3</sup>. В 1870 г. в записке к Министру финансов уже сама Великая княгиня высказывала идею строительства нового здания и преобразования

<sup>2</sup> См.: 25 лет Санкт-Петербургской медицинской академии последипломного образования / Под ред. О.Г. Хурцилава. СПб., 2010.

<sup>3</sup>

Максимилиановской лечебницы для чтения курсов по всем специальностям для врачей и студентов высших курсов Императорской медикохирургической академии. Видимо, это предложение было частично осуществлено, так как на базе Максимилиановской лечебницы действительно читались лекции для врачей – это была одна из форм повышения квалификации врачей на базе небольшого поликлинического учреждения. Само же наименование «Клинический институт» возникло позже, равно как и строительство здания, разработанного по специальному проекту.

Как свидетельствует Э.Э. Эйхвальд, в самом начале 1871 г., по личному повелению Императора Александра II, для постройки здания будущего Института был выделен участок земли озелененной части Преображенского плаца площадью 8480 кв. сажен. Отдельно оговаривалось назначение этого учреждения – учебный корпус для усовершенствования врачей.

Контролировать этот проект полагалось специальной комиссии под председательством Князя С.М. Урусова.

Однако, по первоначальному проекту, разработанному Э.Э. Эйхвальдом, предполагалось построить здание клиники на 250 коек как основу Клинического института. Остальными зданиями и корпусами должны были стать все лечебные учреждения, ранее находившиеся под покровительством Великой княгини. После ее смерти (9 января 1873 г.), учрежденная комиссия по управлению всеми учреждениями Великой княгини, по предложению Э.Э. Эйхвальда, выносит решение о строительстве на отведенном участке Клинического института.

В 1874 г. Городской управой был зафиксирован в плане отведенный участок (дворовое место) размерами 80 сажен вглубь от Кирочной улицы и 106 сажен по Кирочной улице от Плац-парадной (ныне Парадная улица). В последующие годы велось проектирование Института.

8 мая 1878 г., согласно предписанию С.-Петербургской городской управы, участок земли был передан по акту в ведение Совета управления учреждениями Великой княгини Елены Павловны под застройку. От имени

Совета акт приемки участка подписал архитектор академик Р.А. Гедике, по проекту и под надзором которого велось строительство Института.

Для проектирования Института, определения стоимости всех работ и сумм, необходимых на его содержание. В 1874 г. была учреждена особая подкомиссия. Э.Э. Эйхвальд, входивший в состав подкомиссии, определил общую сумму для строительства Клинического института на 250 штатных, в том числе 50 платных коек, в полмиллиона рублей. Несмотря на то, что поступление средств на строительство Клинического института началось с 1873 г., высокая комиссия могла рассчитывать на сбор лишь около половины указанной суммы (первоначальные средства – 83 тысячи рублей с процентами от вклада, отложенных при жизни великой княгини Елены Павловны в размере 85 тысяч рублей в особый фонд профессора Э.Э. Эйхвальда). Поэтому с самого начала проектирования Института были ограничены и количество коек (100), и общая сумма капиталовложений в размере 250 тыс. рублей. Эта сумма складывалась из филантропических пожертвований в размере около 150 тысяч рублей.

Тем не менее, первый генеральный план зданий Института был составлен Р.А. Гедике уже в 1877 г. Сущность его заключалась в том, что для крупной больницы строилось не одно большое здание, а ряд отдельных корпусов по системе павильонов. Такая компоновка была связана с новыми взглядами на методику лечения, которые сформировались под влиянием профилактического направления в медицине последней трети XIX в. Павильоны предусматривалось соединить друг с другом крытыми переходами-галереями. В самих же корпусах применялась однотипная компоновка.

Строительство Института было начато в 1878 г. 21 мая 1885 г. в эксплуатацию был введен главный корпус, выходящий фасадом на Кировскую улицу, состоящий из среднего трехэтажного корпуса и двух примыкающих к нему двухэтажных флигелей. На 1-м и 2-м этажах среднего корпуса размещались церковь, учебная аудитория (ныне конференц-зал), кабинеты

профессоров, операционная, клиническая лаборатория, канцелярия, комната дежурного ассистента, аптека и амбулатория. На 3-м этаже находились квартиры старших ассистентов, сестер милосердия, бельевой цейхгауз. В боковых флигелях главного корпуса устроены две клиники – хирургическая и терапевтическая, каждая из которых включала два отделения – мужское и женское.

Двухэтажная каменная хозяйственная постройка соединялась с главным зданием посредством теплого каменного перехода. На 1-м этаже хозяйственного корпуса располагались (как и теперь) кухня и прачечная, а на верхнем этаже – квартиры медицинского персонала.

В отдельной каменной постройке помещались паровые котлы, обеспечивающие паром кухню, прачечную и нагревательные приборы отопления и вентиляции, располагавшиеся в подвальных помещениях главного здания. Во дворе были построены три временных одноэтажных деревянных барака, в которых были устроены часовня, отделение на 20 больных, требующих изолирования, зал для анатомических вскрытий и бактериологическая лаборатория со специальным помещением для проведения опытов на животных.

После открытия Института, по прошествии двух семинаров, от врачей стали поступать заявления с просьбой об открытии гинекологического и глазного отделений. По инициативе Э.Э. Эйхвальда, построенный в 1887 г. павильон для заразных больных (ныне – административный корпус), соединенный каменной крытой галереей с кухонным флигелем, а через него с главным зданием, был приспособлен под стационар на 20 гинекологических (1-й этаж) и 8 глазных больных (2-й этаж). После кончины Э.Э. Эйхвальда этот стационар был назван его именем.

В 1891 г. Институт получил крупное пожертвование - 150 тыс. рублей от вдовы генерал-лейтенанта Н.И. Жуковской. Из этой суммы 50 тыс. рублей было выделено на постройку нового павильона, остальные 100 тыс. рублей составили неприкосновенный запас, проценты от которого предназначались



на содержание 10 больных в этом павильоне. Одновременно с постройкой павильона на средства Н.И. Жуковской в 1893 г. было начато и в 1894 г. завершено строительство операционного павильона (в настоящее время – 2-я операционная). Оба павильона соединялись с главным зданием теплым переходом.

За счет 10 тыс. рублей, пожертвованных в 1896 г. неизвестным лицом, была выполнена керамическая канализация, что предотвратило затопление подвальных помещений главного корпуса грунтовыми водами.

В 1896 г. начала работать особая Строительной комиссии под руководством П.И. Балинского<sup>4</sup>, образованная для рассмотрения вопросов, связанных со строительством необходимых для Института зданий, в том числе нового амбулаторного корпуса.

В 1897 г. из государственной казны было выделено 120 тыс. рублей на возведение здания амбулатории, изоляционного павильона и третьего этажа над кухонным флигелем. Осенью 1898 г. эти работы были успешно завершены. Из главного корпуса были переведены пункты по приему проходящих больных в здание амбулатории (ныне – клиника нервных болезней), аптека, квартиры заведующего аптекой и смотрителя, а в третий этаж кухонного флигеля поместили квартиры сестер милосердия и бельевой цейхгауз. В освободившихся помещениях главного здания, по предложению профессора Н.В. Склифосовского, оборудовали столовую и переделали в два этажа операционную со смотровым «колпаком» для врачей-слушателей.

По ходатайству Попечительного совета (в 1895 г.), в августе 1902 г. Министерством народного просвещения выделило 215 тыс. рублей на постройку патологоанатомо-гигиенического корпуса и часовни. Закладка

---

<sup>4</sup> Петр Иванович Балинский (1861-1925), гражданский инженер, известный петербургский зодчий. В 1889 г. поступил на службу в Санкт-Петербургское городское общественное Управление на должность архитектора при больницах: Обуховской, Петропавловской и Св. Пантелеймона. Затем служил в Техническо-строительном комитете при Министерстве внутренних дел. По его проектам сооружен ряд больничных зданий, в частности, здания больницы Общины сестер милосердия Св. Георгия Российского общества Красного Креста, здание силовой станции Дома призрения душевнобольных императора Александра III, комплекс зданий, Елизаветинская клиническая больница для малолетних детей, и целый ряд других. В 1891-1898 гг. П.И. Балинский руководил строительными работами по клиническому институту великой княгини Елены Павловны.

нового здания состоялась 11 июня 1904 г., а закончено строительство к осени 1905 г. Выделенные средства были израсходованы на возведение здания, поэтому строительная комиссия Института запросила у Министерства народного просвещения выделить дополнительно 50 тыс. рублей на новое оборудование.

Ввод в 1906 г. построенного нового корпуса позволил расширить наименование профилей специальностей, по которым усовершенствовались врачи-слушатели, организовать занятия по гигиене и бактериологии и улучшить преподавание патологической анатомии, оперативной хирургии и «оперативной гинекологии».

В 1910 г., к 25-летию юбилею, Институту принадлежало 7 каменных зданий общей стоимостью 1040 тыс. рублей. Все эти здания функционируют и в настоящее время.

В те годы планировалось построить и открыть пять новых клиник - детских болезней, горловых и носовых болезней, акушерскую клинику, клинику кожно-венерических болезней и ушных болезней. Предусматривалось также расширение существующих клинических отделений и открытие вторых, «параллельных», терапевтической и хирургической клиник на 40 коек каждая. К сожалению, осуществить план расширения учебной и клинической базы Института не удалось. Началась Первая мировая война, закончившаяся в России сначала революционными событиями, а затем с гражданской войной и периодом борьбы с разрухой. Дальнейшее развитие материально-технической базы Института было продолжено только в середине 1930-х гг. и связано было с его 50-летним юбилеем.

В 1935 г. начато проектирование здания общежития, место для которого было отведено на правом берегу Невы. В 1937 г. было введено в эксплуатацию общежитие для врачей-курсантов на 690 мест, что позволило организованно разместить врачей-курсантов, приезжающих в Институт на усовершенствование.

Предвоенный период диктовал свои условия развития и расширения многих учреждений и ВУЗов СССР. Не стал исключением и Институт в Ленинграде. С началом финской войны на базе Института был организован эвакогоспиталь №78; под этим номером он значился и во время Великой Отечественной войны (1941-1945 гг.).

В течение всех военных лет, вплоть до снятия блокады, Институт подвергался непрерывным бомбежкам и артобстрелам. Профессор А.А. Садов, умерший в 1942 г. от голода, отмечал в своих записях, что во время бомбежки 9 сентября 1941 г. на территорию Института было сброшено более 60 зажигательных бомб. Бомбардировки и обстрелы разрушили помещения патологоанатомического корпуса, актовое зала, ряд помещений клиники неотложной хирургии (включая операционную), здание поликлиники. Сгорела биохимическая лаборатория. Прекратилась подача воды, электричества, не работала канализация. Помещения отапливались печками-буржуйками.

Однако, несмотря на тяжелейшие условия жизни в осажденном Ленинграде, уже весной 1942 г. в Институте начались восстановительные работы: возобновилось обеспечение электроэнергией, проведен субботник по очистке территории от грязи, снега и мусора.

В течение первых трех послевоенных лет институт устранял последствия войны – в результате артобстрелов и бомбардировок противника пострадали операционные блоки на кафедрах хирургии и неотложной хирургии, разрушен анатомо-гигиенический корпус, сгорело все оборудование и имущество кафедры биологии, повреждены электросеть, система водоснабжения и канализации.

В начале 1960-х гг. Институт, с разрешения Минздрава СССР, приступил к очередному планированию расширения своей базы. Размещение института в районе мемориального комплекса зданий, расположенных у Таврического дворца и парка, где отсутствовала территория для постройки новых зданий, ставило его в крайне затруднительное положение. Имелась

лишь одна свободная от застроек площадка, примыкающая к Парадной улице, где можно было возвести новый корпус.

Подобный проект был разработан еще к 1914 г. (!), но не осуществлен из-за начавшейся Первой мировой войны. Капитальная реконструкция основной базы Института позволяла увеличить емкость клиник до 500 коек. Но при этом не решалась проблема размещения теоретических кафедр. Кроме того, капитальная реконструкция основной базы Института требовала приостановки на длительный срок или существенного ограничения деятельности его структурных подразделений, размещенных на основной базе. Проектирование практически было закончено в 1974 г. Однако, к этому моменту проект морально устарел и в перспективном плане развития уже мало устраивал Институт. Поэтому, в связи с подготовкой к 100-летию юбилею, все силы были брошены на получение разрешения Совета Министров СССР на проектирование и строительство учебно-клинической базы в районе Шувалово-Озерки.

В 1980 г. состоялась закладка Клинического здания на новом месте. В 1978 г. началось строительство лабораторного корпуса, которое было закончено в 1981 г. И с декабря 1984 г. деятельность отдела и клиники глубоких микозов началась уже на новой базе. В 1981 г., на проспекте Просвещения, 45, было начато проектирование 1 корпуса общежития на 726 мест гостиничного типа со всеми удобствами. В 1983 г. проект был утвержден, и с 1984 г. начато строительство со сроком завершения в 1986 г.<sup>5</sup>

### **Изоляционный павильон.**

Здание выявленного объекта культурного наследия «Изоляционный павильон» входит в состав выявленного объекта культурного наследия «Комплекс зданий Клинического института великой княгини Елены

---

<sup>5</sup> Подробнее см.: 25 лет Санкт-Петербургской медицинской академии последипломного образования / Под ред. О.Г. Хурцилава. СПб., 2010.

Павловны». Оно располагается на участке, ограниченном с севера – Кировской улицей, с запада – Парадной улицей, с юга – зданием Стрелкового тира лейб-гвардии Преображенского полка, с востока – жилой застройкой советского времени (Сталинского периода).

Здание - Г-образное в плане находится в юго-западном углу участка. Южное крыло здания располагается параллельно ул. Парадная, а восточное – перпендикулярно ул. Парадная. Объем здания отодвинут от «красной линии» ул. Парадной в глубину участка, благодаря этому вдоль западного фасада южного крыла образована полоса озеленения. Северным фасадом восточного крыла здание обращено в сад. Здание - двухэтажное, включая цокольный этаж. Объем здания завершен вальмовой кровлей сложной формы.

Как уже отмечалось выше необходимость в строительстве дополнительных зданий появилась в первые годы работы Клинического института на Кировской улице. Прием больных осуществлялся в разных аудиториях и кабинетах средней части главного здания между хирургическим и терапевтическим отделениями. *«Среднее здание с утра до вечера было наполнено амбулаторными посетителями; воздух в помещениях был спертый, так как вентиляция не была рассчитана на такой постоянный наплыв посетителей, а это оказывалось вредно на гигиенических условиях прилежащих отделений»<sup>6</sup>.*

Таким образом, согласно отчету о деятельности Клинического института Великой княгини Елены Павловны, составленному в 1902 г., в 1897 г. институт получил часть кредита на постройку дополнительных зданий – амбулаторного корпуса, расположенного на углу ул. Кировской и ул. Парадной, изоляционного павильона, расположенного вдоль ул. Парадной и надстройке «кухонного» корпуса третьим этажом.

---

<sup>6</sup> Императорский Клинический институт великой княгини Елены Павловны. Отчет за 1902 г. / СПб. Типография Главного Управления Уделов, Моховая, 40. 1903.

Строительными работами руководил гражданский инженер, архитектор П.И. Балинский, которому в 1885 г. было поручено составить новые планы и сметы для постройки обозначенных зданий<sup>7</sup>. Судя по журналам строительной компании строительство всех трех зданий велось параллельно. Третий этаж над кухонным корпусом был закончен в 1897 г., Амбулаторный корпус и **изоляционный павильон** были возведены в 1898 г., но и в 1899 внутри этих зданий велись отделочные работы.

Изоляционный павильон строился с целью изоляции стационарных больных хирургического отделения от случайно занесенных заразных болезней, а не для того, чтобы изолировать заразных больных. Поэтому в нем располагалось только 6 совершенно изолированных палат<sup>8</sup>.

Согласно журналам строительной комиссии за 1897-1898 гг. можно сделать вывод о составе и назначении помещений, располагавшихся в здании. На первом этаже в левом крыле в торце здания располагался ватерклозет, следом была комната сестры милосердия, далее располагались две палаты, напротив главного входа в центральной части был буфет для больных с окном раздачи, далее в правом крыле располагались еще 4 палаты для больных<sup>9</sup>. В цокольном этаже были размещены жилые комнаты для служащих. Изначальное назначение помещений в подвальном этаже павильона неизвестно, но согласно отчетам строительной комиссии полы были устроены бетонные, которые в последствии были покрыты деревянными досками по лагам.

Так же известно, что в подвальном этаже изоляционного павильона не предполагалось паровое отопление, поэтому там были устроены 6 круглых печей в «футляре», подсоединенная к существующим дымовым трубам и

---

<sup>7</sup> ЦГИА, Ф506, О1, Д76. Письмо от 21 августа 1895 г.

<sup>8</sup> См.: Императорский Клинический институт великой княгини Елены Павловны. Отчет за 1902 г. / СПб. Типография Главного Управления Уделов, Моховая, 40. 1903 г.

<sup>9</sup> ЦГИА, Ф506, О1, Д84. Журнал заседания Строительной комиссии по расширению помещений Императорского Клинического Института Великой Княгини Елены Павловны. Заседание №3 от 14 апреля 1898 г.

кухонная плита. В подвальный этаж вход осуществлялся с торцов здания с двух сторон через приямки на пять ступеней<sup>10</sup>.

В журнале Строительной комиссии также упоминается об устройстве деревянного тамбура внутри здания у главного входа. Отделка стен и потолков предполагалась штукатурная с окраской в светлые оттенки. Внутренние деревянные филенчатые простые двери и окна из сосны с окраской под дуб и беленый дуб со стороны фасада, внутри окрашивались масляной белой краской. Дощатые полы в цоколе не крашеные, проолифленные.

Полы первого этажа изоляционного павильона изначально предполагалось выполнять «магнолитовыми», но в процессе производства было принято решение отказаться от них в виду непригодности и ненадлежащего качества, в следствии чего было принято решение снять ненадлежащее покрытие и частично заменить его на асфальтовые полы в помещениях коридоров, комнате сестры милосердия и нескольких палатах. Ватерклозет был отделан керамической плиткой. Позже по результатам работы строительной комиссии были выделены средства на отделку помещений коридоров и холла павильона метлахской плиткой<sup>11</sup>.

---

<sup>10</sup> ГИА, Ф506, О1, Д84. Журнал заседания Строительной комиссии по расширению помещений Императорского Клинического Института Великой Княгини Елены Павловны. Заседание №8 от 8 ноября 1897 г.

<sup>11</sup> ЦГИА, Ф506, О1, Д84. Журнал заседания Строительной комиссии по расширению помещений Императорского Клинического Института Великой Княгини Елены Павловны. Заседание №16 от 19 декабря 1898 г.

**Перечень документов и материалов, собранных и полученных при проведении экспертизы, а также использованной для нее специальной, технической и справочной литературы.**

***ЦГИА СПб***

1. Ф. 506. Оп. 1, Д. 76. Письмо от 21 августа 1895г.
2. Ф. 506. Оп. 1, Д. 84. Журнал заседания Строительной комиссии по расширению помещений Императорского Клинического Института Великой Княгини Елены Павловны. Заседание №3 от 14 апреля 1898 г.
3. Ф. 506. Оп. 1. Д. 84. Журнал заседания Строительной комиссии по расширению помещений Императорского Клинического Института Великой Княгини Елены Павловны. Заседание №8 от 8 ноября 1897 г.
4. Ф. 506. Оп. 1. Д. 84. Журнал заседания Строительной комиссии по расширению помещений Императорского Клинического Института Великой Княгини Елены Павловны. Заседание №16 от 19 декабря 1898 г.

***РНБ ОК (Российская Национальная библиотека. Отел картографии)***

Картографические материалы XIX- XX вв. (Приложение №2)

***Библиография***

1. 125 лет Санкт-Петербургской медицинской академии последипломного образования / Под ред. О.Г. Хурцилава. СПб.: СПбМАПО, 2010.
2. Архитекторы – строители Санкт-Петербурга. Под ред. Б.М. Кирикова. СПб., 1996.
3. Архитектурная энциклопедия второй половины XIX века / Г.В. Барановский. - С.-Петербург: Издание редакции журнала «Строитель», 1902-1908.
4. Глезеров С.Е. Исторические районы Петербурга от А до Я. М., 2010.
5. Журнала «Зодчий» 1885 г.
6. Зодчие Санкт-Петербурга. XIX- начало XX века / Сост. В.Г. Исаченко. СПб., 1998.
7. Императорский Клинический институт великой княгини Елены Павловны. Отчет за 1902 г. / СПб. Типография Главного Управления Уделов, Моховая,40. 1903 г.
8. Ленинград. Путеводитель. Составители: В.А. Витязева, М.Б. Кириков. Л., 1987.
9. Лисовский В.Г. Архитектура Петербург. Три века истории. СПб., 2004.



10. Лисовский В.Г. Санкт-Петербург: очерки архитектурной истории города: в 2 т. Т.2. От классики к современности. СПб., 2009.
11. Памятники истории и культуры Санкт-Петербурга, состоящие под государственной охраной. Справочник. СПб., 2005.
12. Топонимическая энциклопедия Санкт-Петербурга / Авт. сост. Алексеева С.В., Балашова Е.А., Владимирович А.Г. и др. СПб., 2002.

**Приложение №2**

к акту по результатам государственной историко-культурной экспертизы проектной документации на проведение работ по сохранению выявленного объекта культурного наследия «Изоляционный павильон», расположенного по адресу: г. Санкт-Петербург, ул. Кирочная д. 41, лит. Е, входящего в состав выявленного объекта культурного наследия «Комплекс зданий Клинического института вел. кн. Елены Павловны», расположенного по адресу: Санкт-Петербург, ул. Кирочная д. 41, литеры А, В, Д, Е, О (Кирочная ул., 41; Парадная ул., 2), предусмотренных проектом: «ПРОЕКТНАЯ ДОКУМЕНТАЦИЯ на проведение ремонта и приспособление для современного использования, включая реставрацию выявленного объекта культурного наследия «Изоляционный павильон», входящего в состав выявленного объекта культурного наследия «Комплекс зданий Клинического института вел. кн. Елены Павловны», расположенного по адресу: Санкт-Петербург, ул. Кирочная д. 41, лит. Е» (Шифр: 01/2021-КОУ), разработанным ООО «НПО «НАСТ»

## **Историческая иконография**

## Перечень иконографических материалов

1. *Плана Санкт-Петербурга 1858 г. Фрагмент. РНБ ОК.*
2. *Плана Санкт-Петербурга 1880 г. Фрагмент. РНБ ОК.*
3. *Плана Санкт-Петербурга 1894 г. (Щепанского). Фрагмент. РНБ ОК.*
4. *Плана Санкт-Петербурга 1902 г. Фрагмент. РНБ. ОК.*
5. *Плана Санкт-Петербурга 1913 г. Фрагмент. РНБ. ОК.*
6. *Плана Санкт-Петербурга 1935 г. Фрагмент. РНБ ОК.*
7. *Великая княгиня Елена Павловна (принцесса Вюртембергская). 28 декабря 1806 г. (9 января 1807 г.) - 9 (21) января 1873 г.*
8. *Генеральный план Клинического Института Великой княгини Елены Павловны. 1885 г. <http://www.citywalls.ru>.*
9. *Клинический Институт Великой княгини Елены Павловны. Проект. Журнала «Зодчий» 1885 г.*
10. *Санкт-Петербург. Новый Клинический институт по проекту профессора Р.А. Гедике. Литография (по фотографии). <http://www.citywalls.ru>.*
11. *Клинический Институт Великой княгини Елены Павловны, Вид института с Кировной улицы. Фотография. <http://www.citywalls.ru>.*
12. *Клинический Институт Великой княгини Елены Павловны. Проект. Из архитектурной энциклопедии Г.В. Барановского // Архитектурная энциклопедия второй половины XIX века / Г.В. Барановский. - С.-Петербург: Издание редакции журнала «Строитель», 1902-1908. С. 192.*
13. *Комплекс зданий Клинического института Великой княгини Елены Павловны. Главное здание. Вид с Кировной улицы. Фотография 1990-х гг. КГИОП.*
14. *Комплекс зданий Клинического института Великой княгини Елены Павловны. Изоляционный павильон. Парадный (главный) вход в здание. Фотография 1990-х гг. КГИОП.*

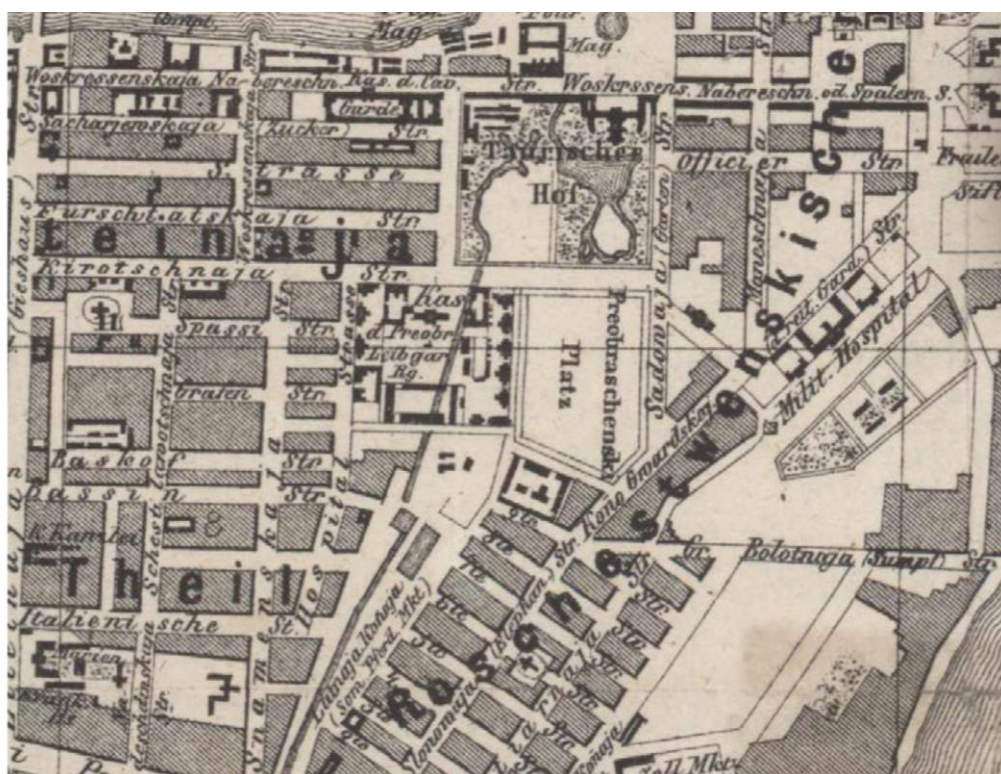

1. Плана Санкт-Петербурга 1858 г. Фрагмент. РНБ ОК.



2. Плана Санкт-Петербурга 1880 г. Фрагмент. РНБ ОК.



3. Плана Санкт-Петербурга 1894 г. (Щепанского). Фрагмент. РНБ ОК.

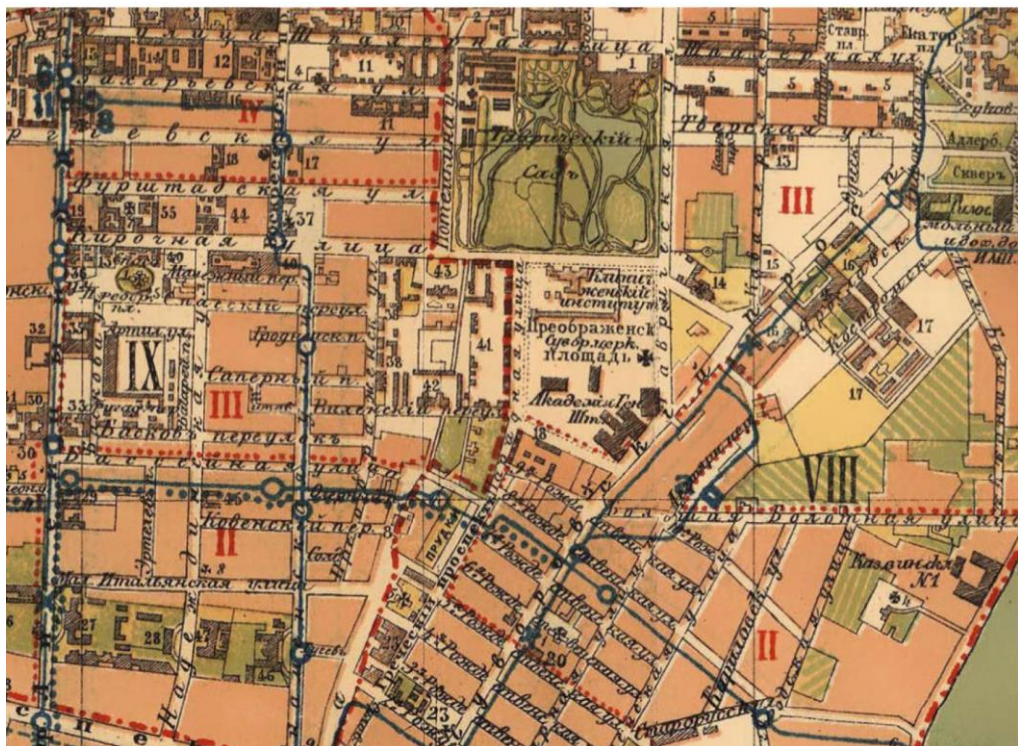

4. Плана Санкт-Петербурга 1902 г. Фрагмент. РНБ. ОК.

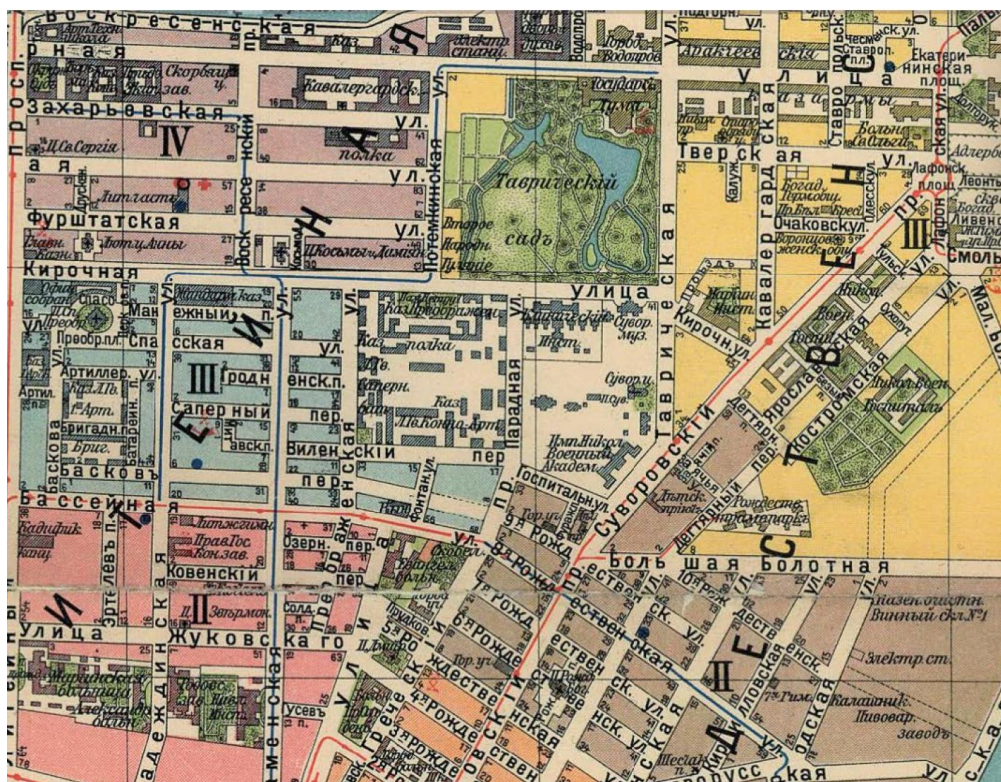

5. Плана Санкт-Петербурга 1913 г. Фрагмент. РНБ. ОК.

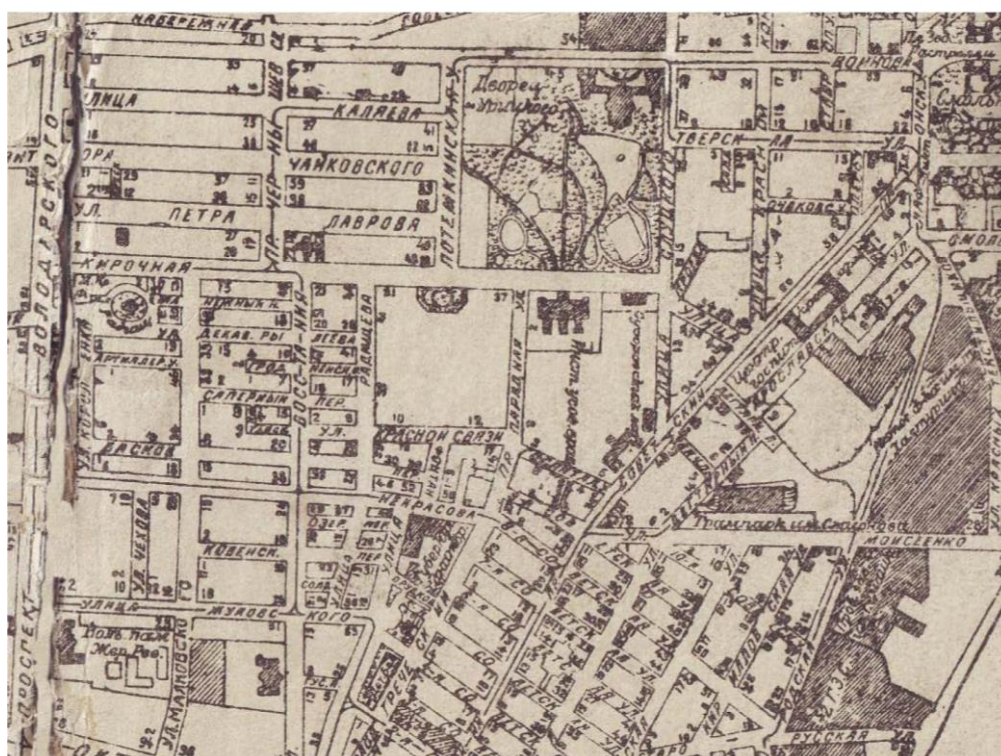

6. Плана Санкт-Петербурга 1935 г. Фрагмент. РНБ ОК.



7. Великая княгиня Елена Павловна (принцесса Вюртембергская). 28 декабря 1806 г.  
(9 января 1807 г.) - 9 (21) января 1873 г.

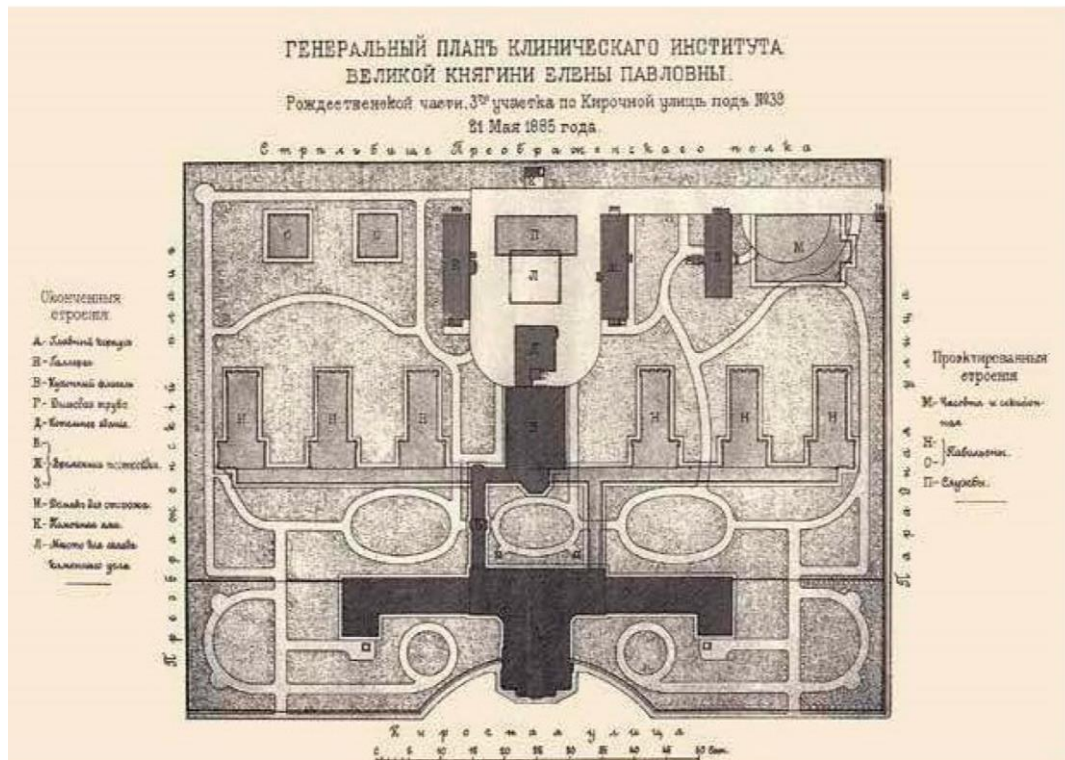

8. Генеральный план Клинического Института Великой княгини Елены Павловны. 1885 г. <http://www.citywalls.ru>.

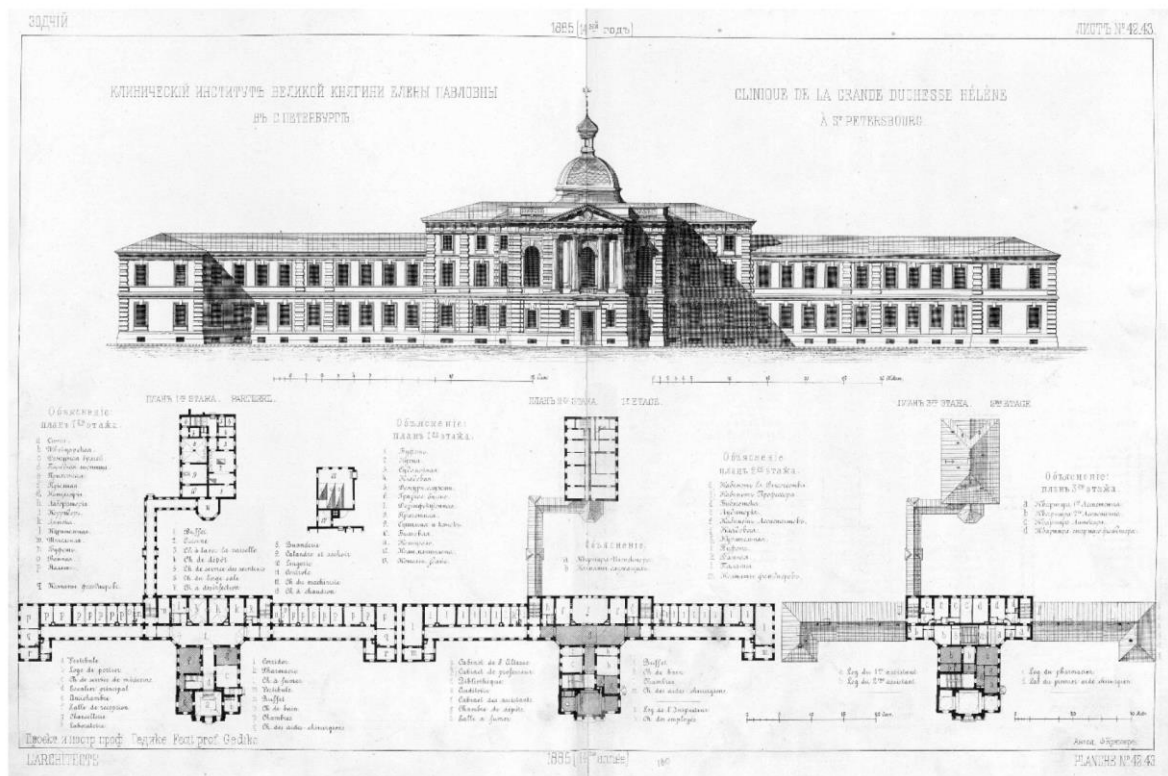

9. Клинический Институт Великой княгини Елены Павловны. Проект. Журнала «Зодчий» 1885 г.



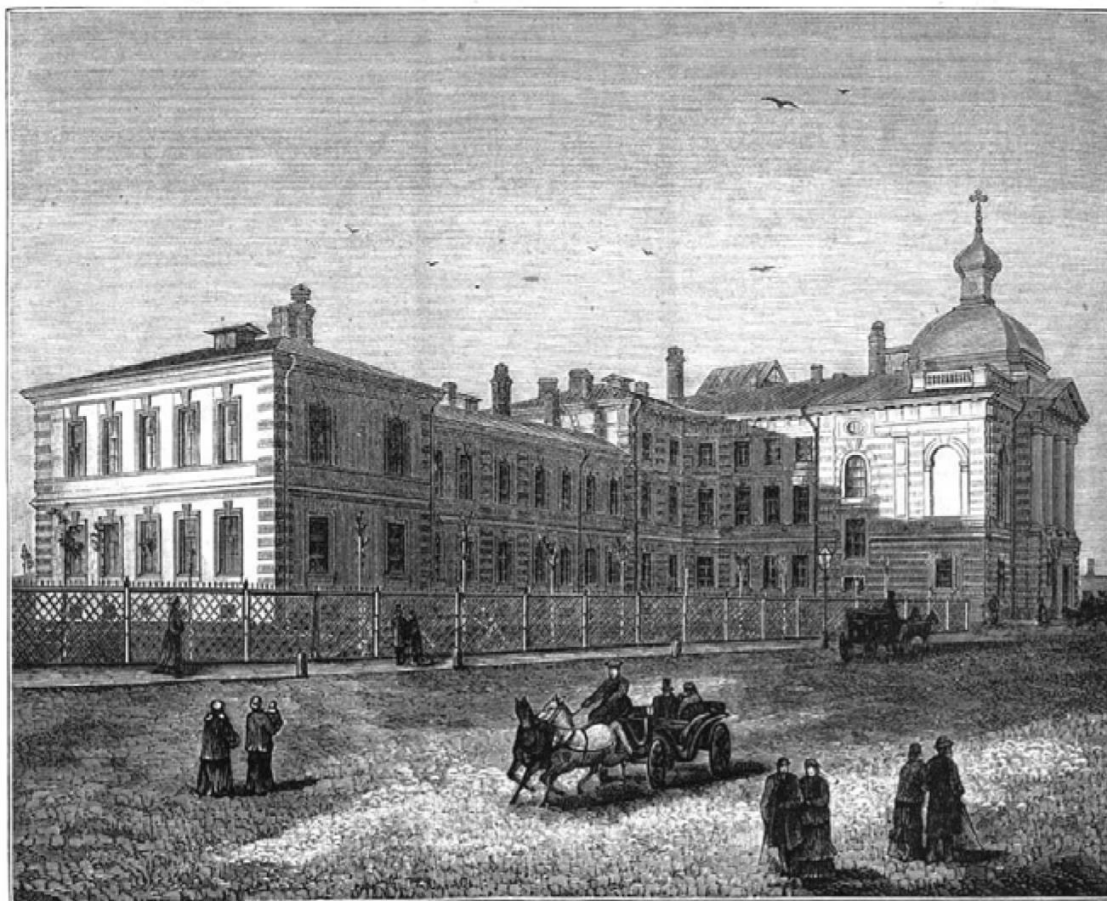

С.-Петербургъ. — Новый клиническій институтъ по проекту профессора Р. А. Гедике.  
(По фотографіи С. Д. Лангева рисов. С. Шамота.)

10. Санкт-Петербург. Новый Клинический институт по проекту профессора Р.А. Гедике. Литография (по фотографии). <http://www.citywalls.ru>.

КЛИНИЧЕСКІЙ ИНСТИТУТЪ ВЕЛИКОЙ КНЯГИНИ ЕЛЕНЫ ПАВЛОВНЫ.

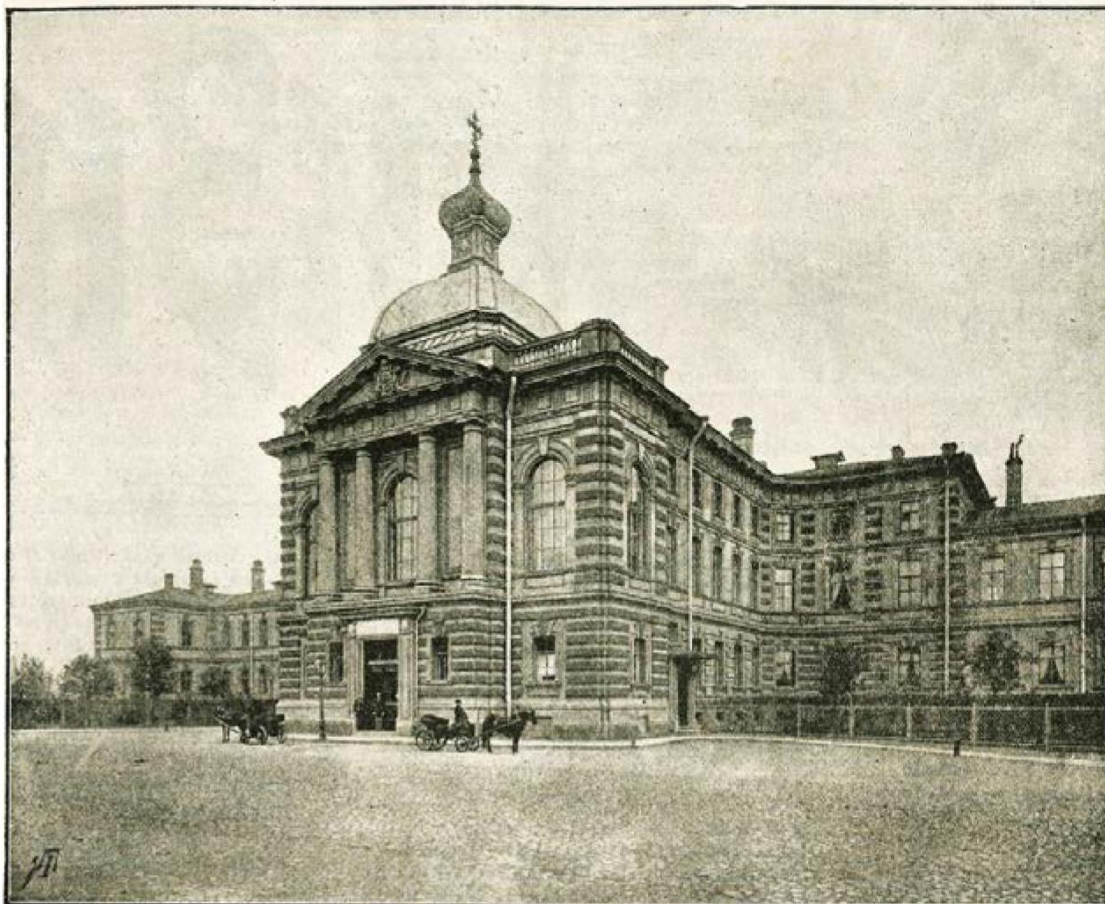

Видъ института съ Кирочной улицы.

\*(Съ фотограф. снимка К. Булла. Собств. ред. „Петербургской Жизни“).

11. Клинический Институт Великой княгини Елены Павловны, Вид института с Кирочной улицы. Фотография. <http://www.citywalls.ru>.

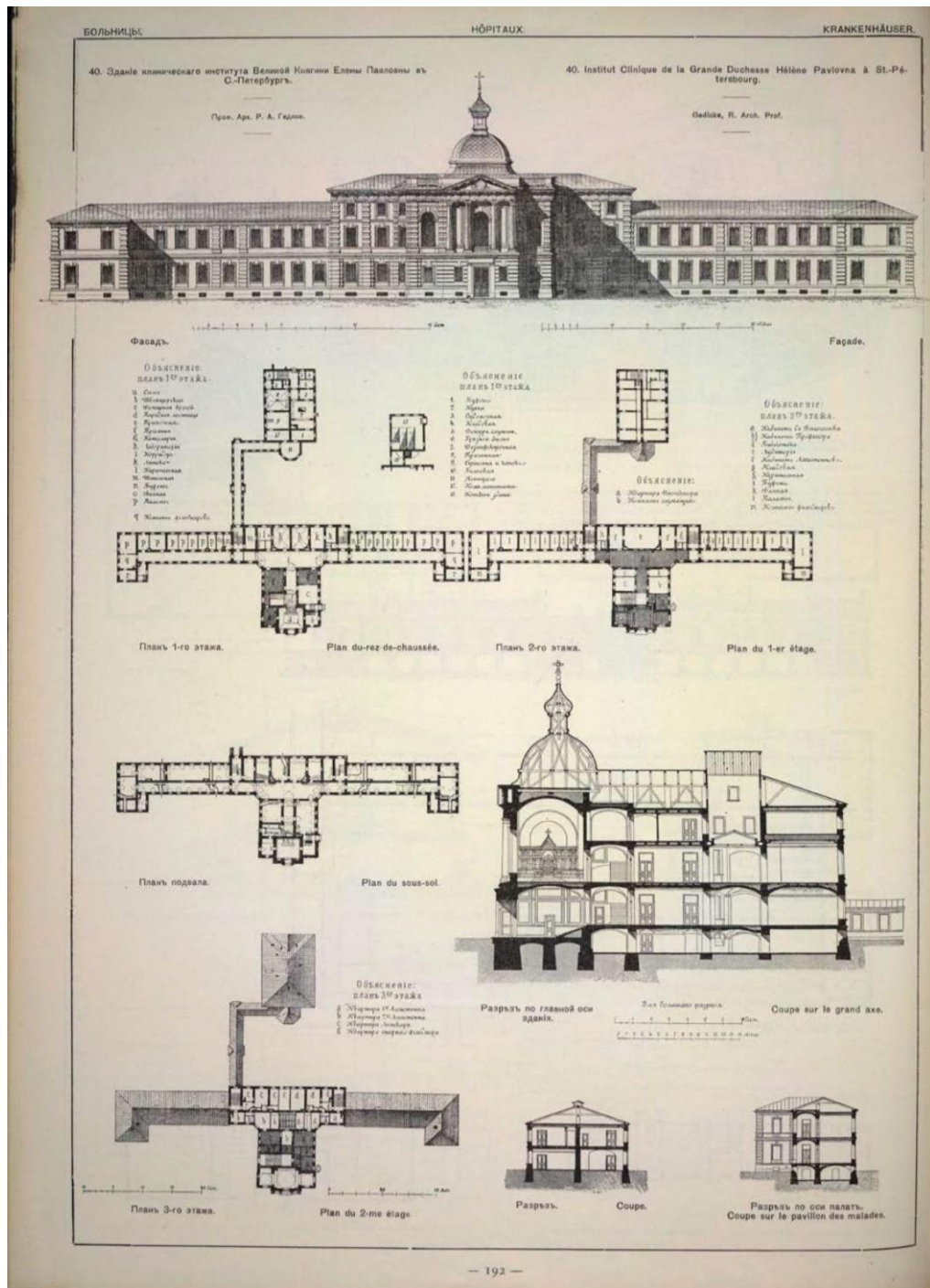

12. Клинический Институт Великой княгини Елены Павловны. Проект. Из архитектурной энциклопедии Г.В. Барановского // Архитектурная энциклопедия второй половины XIX века / Г.В. Барановский. - С.-Петербург: Издание редакции журнала «Строитель», 1902-1908. С. 192.



13. Комплекс зданий Клинического института Великой княгини Елены Павловны.  
Главное здание. Вид с Кирочной улицы. Фотография 1990-х гг. КГИОП.



14. Комплекс зданий Клинического института Великой княгини Елены Павловны.  
Изоляционный павильон. Парадный (главный) вход в здание. Фотография 1990-х гг.  
КГИОП.

**Приложение №3**

к акту по результатам государственной историко-культурной экспертизы проектной документации на проведение работ по сохранению выявленного объекта культурного наследия «Изоляционный павильон», расположенного по адресу: г. Санкт-Петербург, ул. Кирочная д. 41, лит. Е, входящего в состав выявленного объекта культурного наследия «Комплекс зданий Клинического института вел. кн. Елены Павловны», расположенного по адресу: Санкт-Петербург, ул. Кирочная д. 41, литеры А, В, Д, Е, О (Кирочная ул., 41; Парадная ул., 2), предусмотренных проектом: «ПРОЕКТНАЯ ДОКУМЕНТАЦИЯ на проведение ремонта и приспособление для современного использования, включая реставрацию выявленного объекта культурного наследия «Изоляционный павильон», входящего в состав выявленного объекта культурного наследия «Комплекс зданий Клинического института вел. кн. Елены Павловны», расположенного по адресу: Санкт-Петербург, ул. Кирочная д. 41, лит. Е» (Шифр: 01/2021-КОУ), разработанным ООО «НПО «НАСТ»

**Охранное обязательство**

**ОХРАННОЕ ОБЯЗАТЕЛЬСТВО**  
**на выявленный объект культурного наследия,**  
**находящийся в государственной собственности**

№ 3467

Санкт-Петербург

" 27 " сентября 200 2 г.

Комитет по государственному контролю, использованию и охране памятников истории и культуры Администрации Санкт-Петербурга (далее - Госорган) в лице Председателя КГИОП Явейна Н.И., действующего на основании положения, с одной стороны, и Санкт-Петербургская медицинская академия последипломного образования Министерства здравоохранения Российской Федерации (далее - Пользователь) в лице ректора Белякова Н.А., действующего на основании устава, с другой стороны, согласились о нижеследующем:

1. Пользователь обязуется обеспечить сохранность выявленного объекта культурного наследия- «Изоляционный корпус Комплекса зданий Клинического института вел.кн.Елены Павловны», площадью 472,4 кв.м , расположенного по адресу: С-Пб,ул.Кирочная,41 ,литер Е (далее- Памятник).

2. Основанием для пользования Памятником является: Свидетельство о внесении в реестр федерального имущества, закрепленного на праве оперативного управления № 027197 от 24.11.99 ,выданное КУГИ Санкт-Петербурга .

3. Целевое назначение использования Памятника: под медицинские цели .

4. В целях обеспечения сохранности Памятника Пользователь обязуется:

4.1. Содержать Памятник в надлежащем техническом, санитарном, противопожарном состоянии.

4.2. Выполнять работы, предусмотренные актом технического состояния (приложение 1), составляющим единое целое с охранным обязательством, актами текущего осмотра. Обеспечивать работы проектно-сметной, научной и фотофиксационной документацией.

Работы, и обеспечение их документацией Пользователь выполняет за свой счет.

4.3. Приступать к выполнению работ после получения разрешения Госоргана. Выполнять реставрационные работы силами лиц, имеющих лицензию на право осуществления деятельности по реставрации памятников истории и культуры.

4.4. Выполнять работы в сроки, предусмотренные актом технического состояния, актами текущего осмотра, предписаниями Госоргана.

Отсутствие у Пользователя проектно-сметной документации и разрешения на выполнение работ не освобождает его от ответственности за несоблюдение сроков выполнения работ.

4.5. Выполнять работы на основании и в соответствии с проектно-сметной документацией, согласованной с Госорганом.

Выполнять замену дверных и оконных заполнений на основании и в соответствии с эскизным проектом, согласованным с Госорганом.



- 2 -

4.6. Обеспечивать охрану Памятника, с целью пересечения действий третьих лиц, причиняющих или создающих угрозу причинения ущерба Памятнику.

4.7. В случае причинения ущерба или возникновения угрозы причинения ущерба Памятнику в течение 3-х дней сообщить об этом Госоргану.

Принимать все возможные меры по устранению ущерба, причиненного Памятнику или угрозы его причинения.

4.8. Безвозмездно передавать Госоргану в одном экземпляре проектно-сметную, научную и фотофиксационную документацию на Памятник.

4.9. Производить установку носителей информации, а также решеток, ограждений Памятника исключительно с разрешения Госоргана.

Эскизный проект носителя информации, решетки, ограждения Пользователь обязан предварительно согласовать с Госорганом.

4.10. Обеспечивать с 9ч. до 18 ч. (в рабочие дни) допуск представителя Госоргана в помещения Памятника.

4.11. Без разрешения Госоргана не совершать действий, направленных:

- на изменение внешнего и внутреннего архитектурного облика Памятника, в том числе изменения или устройства новых оконных и дверных проемов.
- на новое строительство на территории, прилегающей к Памятнику
- на изменение целевого назначения использования Памятника;
- на установку дополнительного стационарного санитарно-технического и термического оборудования (печи, нагреватели).

4.12. Своими силами, за свой счет и в сроки, установленные Госорганом, устранять последствия своих самовольных действий по изменению архитектурного облика и внутренней исторической планировочной структуры Памятника, по строительству на прилегающей к Памятнику территории.

4.13. По запросу Госоргана в 10-дневный срок представлять документацию, касающуюся вопросов обеспечения сохранности и содержания Памятника.

5. Ответственность Пользователя:

5.1. В случае если Пользователь не содержит Памятники в надлежащем техническом, санитарном, противопожарном состоянии, Госорган вправе взыскать с Пользователя за каждый такой случай штраф в размере 50 МРОТ.

5.2. В случае просрочки выполнения работ, указанных в акте осмотра технического состояния либо акте текущего осмотра, либо в предписании Госоргана об установлении новых сроков выполнения работ, к выполнению которых Пользователь приступил, а равно просрочки устранения последствий самовольных действий Пользователя, указанных в п. 4.11. охранного обязательства, Госорган вправе взыскать с Пользователя пеню в размере 1 МРОТ за каждый день просрочки.

5.3. В случае если на дату истечения срока выполнения работ, указанных в акте осмотра технического состояния либо в акте текущего осмотра, либо в предписании Госоргана об установлении новых сроков выполнения работ, Пользователь к их выполнению не приступил, Госорган вправе взыскать с Пользователя штраф в размере 100 МРОТ за каждый случай и вид работ, который Пользователь не начал выполнять.

5.4. В случае выполнения работ без разрешения Госоргана, не на основании или не в соответствии с документацией, согласованной Госорганом, силами лица, не имеющего соответствующей лицензии (в случае, если требуется наличие лицензии), а равно совершения без



- 3 -

разрешения Госоргана любых действий, из перечисленных в п. 4.11. охранного обязательства, Госорган вправе взыскать с Пользователя за каждый такой случай штраф в размере 200 МРОТ.

5.5. В случае совершения самовольных действий по выполнению замены дверных и (или) оконных заполнений Памятника, установке любых носителей информации, а также решеток, ограждений Памятников, Госорган вправе взыскать с Пользователя штраф в размере 100 МРОТ за каждый случай совершения таких действий.

5.6. В случае просрочки передачи запрашиваемой Госорганом и имеющейся у Пользователя документации, по вопросам обеспечения сохранности и содержания Памятников, Госорган вправе взыскать с Пользователя пеню в размере 0,1 МРОТ за каждый день просрочки.

5.7. В случае необеспечения по вине Пользователя допуска представителя Госоргана в Памятника, необеспечения охраны Памятников, несообщения Госоргану в установленный срок о фактах причинения ущерба Памятникам, Госорган вправе взыскать с Пользователя штраф в размере 5 МРОТ за каждый случай нарушения.

5.8. Уплата штрафа не освобождает Пользователя от исполнения обязательства в натуре.

6. Охранное обязательство прекращает свое действие при прекращении договора аренды (безвозмездного пользования, доверительного управления, права оперативного управления, хозяйственного ведения) Памятника со дня его передачи по акту от Пользователя третьему лицу.

Охранное обязательство также прекращает свое действие при изменении формы собственности на Памятник.

7. Об изменении юридических адресов и банковских реквизитов Стороны извещают друг друга в течение 10 дней с даты изменений.

8. Споры, возникающие при заключении, изменении, расторжении и исполнении настоящего охранного обязательства, разрешаются в Арбитражном суде Санкт-Петербурга и Ленинградской области на основании Российского законодательства.

9. Настоящее охранное обязательство составляется в 3-х экземплярах: 2 экз. у Госоргана, 1 экз. у Пользователя.

---

Юридические адреса и банковские реквизиты Сторон:

Госорган: 191011, Санкт-Петербург, пл. Ломоносова, 1.

Пользователь: 193015, Санкт-Петербург, ул.Кирочная, 41,

ИНН 7825439095ИНН 7825439095 Отделение федерального казначейства по Центральному району ОПЕРУ СПб МАПО, р/с 405503810255021001610, К/с 30101810500000000653 БИК 044030653, Северо-Западный Банк Сбербанка РФ г.Санкт-Петербург, лицевой счет 06054190350.

Приложение: 1. Акт технического состояния.

Госорган  
Н.И.Явейн



Пользователь  
Н.А.Беляков



А.А. Рауфов  
01.08.2002г

Приложение 2  
к охранному обязательству  
от \_\_\_\_\_ № \_\_\_\_\_

**А К Т**  
**технического состояния вновь выявленного объекта**

Санкт-Петербург

“ 14 ” января 2002 г.

Представитель “Госоргана”	<u>ведущий специалист</u> <small>должность</small>	<u>Недашковская Г.А.</u> <small>Ф.И.О.</small>
Представитель “Пользователя”	<u>ректор Санкт-Петербургской медицинской академии последипломного образования</u> <small>должность</small>	<u>Беляков Н.А.</u> <small>Ф.И.О.</small>

произвели технический осмотр **вновь выявленного объекта**

Комплекс зданий Клинического института вел. кн. Елены Павловны.

б. Изоляционный корпус, СПб, Кировная ул., 41, литер “Е”.

(наименование, местонахождение,

Здание общей площадью 472,4 кв. м

номера и площадь помещений)

В результате осмотра установлено:

1. ТЕХНИЧЕСКОЕ СОСТОЯНИЕ.

1.1. Общее состояние:

Здание б. Изоляционного корпуса построено в 1896–1898 гг.

по проекту гражданского инженера П.И. Балинского

(в настоящее время – корпус экспериментальной медицины).

(в пункте дается краткая характеристика состояния в целом, справка о датах и истории сооружения)

1.2. Состояние внешних архитектурно-конструктивных элементов:

а) общее состояние удовлетворительное;

б) фундаменты бутовые, ленточные,

по визуальному осмотру цоколя деформации отсутствуют;

в) цоколи и отмостки около них высокий цоколь оштукатурен и окрашен,

отмостка асфальтовая;

- 2 -

- г) стены кирпичные, оштукатуренные и окрашенные краской ПХВ;  
деформации отсутствуют;
- д) крыша (стропила, обрешетка, кровля, водосточные желоба и трубы)  
кровля металлическая по деревянным обрешетке и стропилам;  
состояние удовлетворительное;
- е) главы, шатры, их конструкция и покрытие нет;
- ж) внешнее декоративное убранство (облицовка, окраска, разные украшения, карнизы, колонны, пилястры, лепнина, скульптура, живопись на фасадах)  
Здание одноэтажное, на высоких подвалах, решено в приемах эклектики.  
Углы здания обработаны рустом «под камень».  
Оконные заполнения прямоугольные с наличниками и замковыми камнями.  
По периметру фасадов проходят тяги, карниз профилированный.  
Главный вход – с наружной поздней лестницей и козырьком.
- 1.3. Состояние внутренних архитектурно-конструктивных и декоративных элементов:
- а) общее состояние удовлетворительное;
- б) перекрытия (плоские, сводчатые) плоские металлические балки с деревянным  
заполнением; устроены подвесные потолки;
- в) полы покрыты керамической плиткой и линолеумом;
- г) стены, их состояние, связи кирпичные, оштукатуренные, окрашены масляной краской;  
деформации отсутствуют;
- д) столбы, колонны нет;
- е) двери и окна оконные и дверные заполнения сосновые,  
окрашены масляной краской;
- ж) лестницы бетонные по металлическим косоурам;
- з) лепные, скульптурные и проч. декоративные украшения нет
- 1.4. Живопись (монументальная и станковая):  
нет
- 1.5. Предметы декоративно-прикладного искусства (мебель, осветительные приборы, резьба по дереву, металлу и пр.) нет
- 1.6. Сад, парк, двор, ворота и ограда ограда металлическая на известняковом цоколе,  
возведена в 1905 г. Сад спланирован в конце XIX – начале XX в.  
(клены, липы, дубы, ели).

2. ПЛАН ВЫПОЛНЕНИЯ РЕМОНТНО-РЕСТАВРАЦИОННЫХ,  
БЛАГОУСТРОИТЕЛЬНЫХ, ИССЛЕДОВАТЕЛЬСКИХ И ПРОЕКТНЫХ РАБОТ

NN пп	Наименование работ	Сроки выполнения		Примечание
		начало	окончание	
1.	Ремонтно-реставрационные работы выполнять в соответствии с требованиями актов и предписаний КГИОП.	постоянно		

Представитель(и) “Госоргана”

  
\_\_\_\_\_

подпись

\_\_\_\_\_

подпись

Представитель(и) “Пользователя”

\_\_\_\_\_

подпись

\_\_\_\_\_

подпись

Г.А. Недашковская

Ф.И.О.

\_\_\_\_\_

Ф.И.О.

Н.А. Беляков

Ф.И.О.

\_\_\_\_\_

Ф.И.О.



подпись

Н.И. Явейн

Ф.И.О.

“Пользователь”

подпись

Н.А. Беляков

Ф.И.О.



Администрация Санкт-Петербурга  
КОМИТЕТ ПО ГОСУДАРСТВЕННОМУ КОНТРОЛЮ,  
ИСПОЛЬЗОВАНИЮ И ОХРАНЕ ПАМЯТНИКОВ ИСТОРИИ И КУЛЬТУРЫ

ПРИКАЗ

от 20 февраля 2001 года N 15

Об утверждении Списка вновь выявленных объектов, представляющих историческую, научную, художественную или иную культурную ценность

(с изменениями на 18 августа 2016 года)  
(редакция, действующая с 23 августа 2016 года)

Комплекс зданий Клинического института вел.кн.Елены Павловны	1870 начало XX века	архитекторы Р.А.Гедике, П.И.Балинский, А.О.Паульсон	Кирочная ул., 41; Парадная ул., 2	среднее	Рекомендовать к включению в Список вновь выявленных объектов, представляющих историческую, научную, художественную или иную культурную ценность (экспертное заключение от 20.03.2000). Рекомендовать к отнесению к категории памятников истории и культуры местного значения (протокол Научного совета Санкт-Петербурга по вопросам охраны культурного наследия от 31.07.1997)
Главное здание	1878-1885	арх. Р.А.Гедике	там же	среднее	-"
Кухонный корпус с переходной галереей	1878-1885; 1896, надстройка (надстроен)	арх. Р.А.Гедике гражд. инж. П.И.Балинский	там же	среднее	-"

	Котельная	1885	арх. Р.А.Гедике	там же	среднее	-"
	Павильон гинекологических и глазных болезней с переходной галерей	1885-1886; 1890-1891, окончание постройки и строительство галереи	арх. Р.А.Гедике гражд. инж. П.И.Балинский	там же	среднее	-"
	Павильон-приют им.Н.И.Жуковской с переходной галерей	1893-1895	гражд. инж. П.И.Балинский	там же	среднее	-"
	Операционный павильон с переходной галерей	1893-1895	гражд. инж. П.И.Балинский	там же	среднее	-"
	Амбулаторный корпус	1896-1898	гражд. инж. П.И.Балинский	там же	среднее	-"
	Изоляционный павильон	1896-1898	гражд. инж. П.И.Балинский	там же	среднее	-"
	Патолого-анатомический павильон	1904-1906	арх. О.А.Паульсон	там же	среднее	-"
	Часовня	1904-1906	арх. О.А.Паульсон	там же	среднее	-"
	Сад	конец XIX - начало XX века	автор не установлен	там же	среднее	-"
	Ограда	1905	автор не установлен	там же	среднее	-"

**Приложение №4**

к акту по результатам государственной историко-культурной экспертизы проектной документации на проведение работ по сохранению выявленного объекта культурного наследия «Изоляционный павильон», расположенного по адресу: г. Санкт-Петербург, ул. Кирочная д. 41, лит. Е, входящего в состав выявленного объекта культурного наследия «Комплекс зданий Клинического института вел. кн. Елены Павловны», расположенного по адресу: Санкт-Петербург, ул. Кирочная д. 41, литеры А, В, Д, Е, О (Кирочная ул., 41; Парадная ул., 2), предусмотренных проектом: «ПРОЕКТНАЯ ДОКУМЕНТАЦИЯ на проведение ремонта и приспособление для современного использования, включая реставрацию выявленного объекта культурного наследия «Изоляционный павильон», входящего в состав выявленного объекта культурного наследия «Комплекс зданий Клинического института вел. кн. Елены Павловны», расположенного по адресу: Санкт-Петербург, ул. Кирочная д. 41, лит. Е» (Шифр: 01/2021-КОУ), разработанным ООО «НПО «НАСТ»

**Предмет охраны объекта культурного наследия**



ПРАВИТЕЛЬСТВО САНКТ-ПЕТЕРБУРГА  
КОМИТЕТ ПО ГОСУДАРСТВЕННОМУ КОНТРОЛЮ, ИСПОЛЬЗОВАНИЮ  
И ОХРАНЕ ПАМЯТНИКОВ ИСТОРИИ И КУЛЬТУРЫ  
РАСПОРЯЖЕНИЕ

окуд

01.07.2019

№ 384-р

**Об утверждении предмета охраны  
выявленного объекта культурного наследия  
«Комплекс зданий Клинического института вел. кн. Елены Павловны»**

1. Утвердить предмет охраны выявленного объекта культурного наследия «Комплекс зданий Клинического института вел. кн. Елены Павловны», расположенного по адресу: Санкт-Петербург, Кирочная улица, дом 41, литеры А, В, Д, Е, О (Кирочная ул., 41; Парадная ул., 2), согласно приложению к настоящему распоряжению.

2. Начальнику отдела государственного учёта объектов культурного наследия КГИОП обеспечить размещение настоящего распоряжения в электронной форме в локальной компьютерной сети КГИОП.

3. Контроль за выполнением распоряжения остаётся за заместителем председателя КГИОП – начальником Управления организационного обеспечения, популяризации и государственного учёта объектов культурного наследия.

Заместитель председателя КГИОП -  
начальник Управления организационного обеспечения,  
популяризации и государственного учёта  
объектов культурного наследия



Г.Р. Аганова





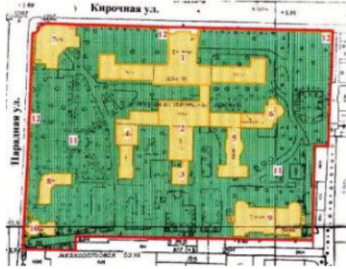

Приложение к распоряжению КГИОП  
от 01.07.2019 № 364-р

Предмет охраны объекта выявленного объекта культурного наследия  
«Комплекс зданий Клинического института вел. кн. Елены Павловны»

г. Санкт-Петербург, Кировская улица, дом 41, литеры А, В, Д, Е, О (Кировская ул., 41; Парадная ул., 2)





№ пп	Виды предмета охраны	Элементы предмета охраны	Фотофиксация
1	2	3	4
1	Объемно-пространственное решение:	<p>объемно-пространственная композиция ансамбля, состоящего из главного здания (№ 1 на плане); Кухонного корпуса с переходной галереей (№ 2 на плане); Котельной (№ 3 на плане); Павильона гинекологических и глазных болезней (№ 4 на плане), Павильона-приюта им. Н.И. Жуковской с переходной галереей (№ 5 на плане); Операционного павильона с переходной галереей (№ 6 на плане); Амбулаторного корпуса (№ 7 на плане); Изоляционного павильона (№8 на плане); Паталогоанатомического павильона (№ 9 на плане); Часовни (№ 10 на плане); Сада (№ 11 на плане); Ограды (№ 12 на плане);</p> <p>градостроительные характеристики ансамбля, его роль в формировании композиционно-планировочной структуры фронта застройки Кировской ул. и Парадной ул.</p> <p>исторические габариты и высотные отметки строений, в т.ч. воссозданный 4-хгранный купол церкви с 4-хгранной луковичной главкой на квадратном в плане барабане, увенчанный крестом, исторический рисунок и материал креста (металл, золочение), высотные отметки и конфигурация дымовых труб;</p> <p>конфигурация и отметки кровель (одно и двух скатные, цилиндрическая на здании часовни), исторический характер их покрытия - металл, окраска.</p>	 





<b>I. Главное здание</b> 1878-1885гг., арх.Р.А. Гедике Санкт-Петербург, Кирочная улица, дом 41, литера В			
1	Объемно-пространственное решение:	<p>объемно-пространственное решение многоугольного в плане, трехэтажного здания;</p> <p>габариты объема здания;</p>	
2	Конструктивная система здания:	<p>наружные капитальные кирпичные стены, внутренние капитальные стены-местоположение, материал (кирпич);</p> <p style="text-align: center;">лестница Л-1 (ведет с 1-го по 3-й этаж)</p> <p>местоположение, конфигурация и тип (двухмаршевая), габариты;</p> <p>в завершении лестничного проема цилиндрический свод;</p> <p style="text-align: center;">лестница 2-Н (ведет с 1-го по 3-й этаж)</p> <p>местоположение, конфигурация и тип (двухмаршевая), конструкция (на косоурах), габариты;</p> <p>ступени и лестничные площадки известняковой плиты;</p> <p>в завершении лестничных клеток бочарный свод;</p>	   

		<p>лестница 9-Н (ведет с 1-го по 4-й этаж)</p> <p>местоположение, конфигурация и тип (двухмаршевая), конструкция (на косоурах), габариты;</p> <p>в завершении лестничных клеток бочарный раскрепованный свод;</p> <p>1-й этаж</p> <p>помещение 5-Н (204, 6 м.кв.)</p> <p>цилиндрический раскрепованный свод;</p> <p>помещение 2-Н (39.0 м.кв.)</p> <p>цилиндрический свод;</p> <p>1-й этаж</p> <p>помещение 9-Н (12, 6 м. кв.)</p> <p>бочарный свод в завершении площадки 1- го этажа</p>	    
--	--	---	--

		<p>1-й этаж</p> <p>помещение 11-Н (107,5 м.кв)</p> <p>цилиндрический свод;</p> <p>помещение 48-Н (116 м.кв)</p> <p>цилиндрический свод;</p> <p>местоположение, конфигурация и тип (двухмаршевая), конструкция (на косоурах), габариты;</p> <p>лестница 6-Н (с 1-го по 2-й этаж)</p> <p>местоположение, конфигурация и тип (двухмаршевая), габариты;</p> <p>местоположение, конфигурация и тип (двухмаршевая), конструкция (на косоурах), габариты;</p> <p>ступени и лестничные площадки известняковой плиты;</p>	    
--	--	--	---

		<p>ограждение- чугунные литые стойки с розетками растительного орнамента у основания и в завершении. У основания лестничного марша витые колонки;</p> <p>поручень деревянный, профилированный;</p> <p>2-й этаж помещение 1-Н (118, 9 м.кв.) Церковь</p> <p>парусные своды;</p> <p>подпружные арки;</p>	  
3	Объемно-планировочное решение:	историческое объемно-планировочное решение лестниц, вестибюля, помещений с художественной отделкой указанных в п.5;	
4	Архитектурно-художественное решение фасадов	<p>цоколь раскрепованный известняковой плиты;</p> <p>материал отделки-окрашенная штукатурка;</p> <p>ленточный руст, оштукатуренный «под шубу», на уровне 1-го этажа центрального ризалита, гладкий ленточный руст на уровне 1-го этажа западного и восточного крыльев центрального объема здания;</p> <p>межконные вертикальные простенки боковых крыльев, с рустом, оштукатуренным «под шубу»;</p>	 

	<p>портик главного фасада– местоположение (главный вход, в уровне 2-3-го этажа) треугольный фронтон, карниз с дентикулами, фриз с триглифами, опирающиеся на парные каннелированные трехчетвертные колонны;</p> <p>разноформатные филенки, декорирующие стены центрального ризалита на уровне 2-3-го этажей;</p> <p>декоративный фриз с триглифами центральной части здания;</p> <p>венчающий профилированный раскрепованный карниз с дентикулами центральной части здания;</p> <p>тяги и карнизы- исторический материал (штукатурка. профиль);</p> <p>межэтажный профилированный карниз на уровне 1- 2-го этажей;</p> <p>карнизы в подоконном пространстве на уровне 1-го, 2-го и 3-го этажей центральной части здания, 1-го и 2-го этажей боковых крыльев;</p> <p>балюстрада кровли, с трех сторон окружающая купол церкви;</p> <p>оконные проемы: местоположение, конфигурация (прямоугольные, квадратные), габариты;</p> <p>оконные заполнения- исторические материал (дерево), рисунок (мелкая расстекловка), цвет;</p> <p>оформление оконных проемов- профилированные прямоугольные наличники с трехчастным замковым камнем, оштукатуренным «под шубу» в центральной части (окна,</p>	   
--	---	--

		<p>фланкирующие парадный вход, с замковым камнем, полностью оштукатуренным «под шубу»); двусветные оконные проемы 2-3-го этажей центрального ризалита, с полуциркульным завершением и архивольтом;</p> <p>2-й этаж западного и восточного крыльев- в профилированных наличниках, с трехчастным замковым камнем, оштукатуренным «под шубу» в центральной части, с небольшими прямоугольными выступами в подоконных пространствах; оконные проемы 3-го этажа западного фасада центрального ризалита, в профилированных наличниках, с узкими прямоугольными филенками в подоконных пространствах;</p> <p>оконные проемы парадной лестницы восточного фасада центрального ризалита фланкированные рустованными лопатками, форма и габариты, историческая расстекловка; ложное окно, межоконные вертикальные простенки центральной части здания (руст оштукатурен «под шубу»);</p> <p>дверной проем-местоположение (в центре ризалита), габариты, конфигурация (прямоугольный)</p> <p>оформление дверного проема – фланкирован прямоугольными филенчатыми выступами, под профилированным карнизом; заполнение дверного проема-двухстворчатое, полусветлое, филенчатое, материал (дерево, стекло);</p>	      
--	--	--	---

		<p>оконные проемы боковых крыльев, в профилированных наличниках, с замковым камнем, оштукатуренным «под шубу»;</p> <p><u>дворовый фасад</u></p> <p>цоколь известняковой плиты;</p> <p>венчающий профилированный карниз;</p> <p>межэтажный профилированный карниз на уровне 1- 2-го этажей;</p> <p>карнизы в подоконном пространстве на уровне 1-го, 2-го и 3-го этажей центральной части здания, 1-го и 2-го этажей боковых крыльев;</p> <p>рустованные углы, межоконные вертикальные простенки центральной части и боковых крыльев здания (руст оштукатурен «под шубу»);</p> <p>дверной проем-местоположение , габариты, конфигурация (прямоугольный)</p>	    
--	--	--	---









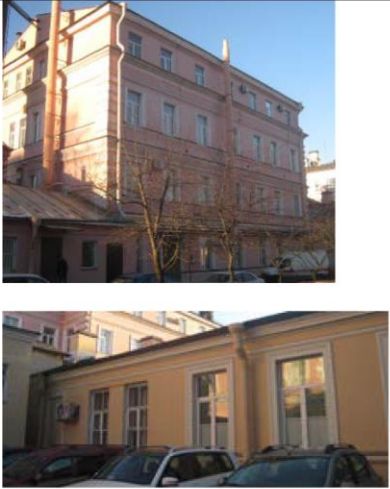

		<p>оконные проемы: местоположение, конфигурация (прямоугольные), габариты;</p> <p>материал (дерево) и рисунок (мелкая расстекловка) оконных заполнений;</p> <p>цвет оконных заполнений-по результатам натуральных исследований;</p> <p>декоративное оформление оконных проемов -профилированные наличники, замковые камни оштукатуренным «под шубу»;</p> <p>подоконные доски на прямоугольных кронштейнах, с прямоугольными филенками в подоконных пространствах, с линейными сандриками на воллютообразных кронштейнах.</p>	
5	<p>Декоративно-художественная отделка интерьеров:</p>	<p>помещение 1-Н (8,35 м.кв)</p> <p>дубовый тамбур парадного входа – материал (дуб), оформление (панели филенчатые на потолке и боковых сторонах), двери двустворчатые, полусветлые, нижняя филенка глухая, с гладкими розетками по углам, под профилированным карнизом с дентикулами. Фрамуга прямоугольной формы с расстекловкой на три части;</p> <p>помещение 1-Н (61,9 м. кв)</p> <p>вестибюль главного входа зеркальный свод с падугой, декорированной штукатурными филенками; разноформатные лепные филенки в простенках;</p>	  



		<p>2-ой этаж церковь помещение 1-Н (118,9 м.кв.)</p> <p>оконные приборы-16 штук (латунь), поворотно-прижимные, рычаг упирается на ручку-скобу;</p> <p>карнизы оконные-4 ед. (дерево, токарная работа), в виде скобы с воллютообразными завитками у основания;</p> <p>дверь (ведет на лестничную площадку 2-ого этажа) материал (дерево, окрашена), 4-хстворчатая, в каждой створке по две филенки; фрамуга лучковой формы с остеклением на четыре части;</p> <p>помещение 2-Н (25,9 м.кв.)</p> <p>оформление потолка- лепная, профилированная рама с рельефом типа меандр фигурной формы, местоположение (лепные композиции в виде выпуклого щитка круглой формы, в центре которого лепная литера «Е». Щиток обвивают ветви аканта перевитые лентами. местоположение (по углам потолочного перекрытия);</p>	     
--	--	---	---

		дверца воздуховода- местоположение, материал (металл), конструкция; решетка вентиляции-местоположение, материал (металл), оформление (ажурная, рисунок в виде сот).	
<b>II. Кухонный корпус с переходной галереей</b> 1878-1885гг., 1896г, арх. Р.А. Гедике, гражд. инж. П.И. Балинский Санкт-Петербург, Кирочная улица, дом 41, литера В			
1.	Объемно-пространственное решение:	<p>объемно-пространственное решение и исторические габариты здания, включающие два объема: 1-этажный и 4-х этажный*;</p> <p>*4-й этаж надстроен в сов. время          Фасады 4-х этажного корпуса (без надстроенного 4-го этажа):</p>	 
2	Конструктивная система здания:	<p>наружные капитальные кирпичные стены, внутренние капитальные стены-местоположение, материал (кирпич);</p> <p>лестница 8-Н          (ведет с 1-го по 4-й этаж)</p> <p>местоположение, конфигурация и тип (двухмаршевая), конструкция (на косоурах), габариты;</p> <p>ступени и лестничные площадки известняковой плиты;</p> <p>ограждение- чугунные литые стойки с розетками растительного орнамента у основания и в завершении. У основания лестничного марша витые колонки;</p> <p>поручень деревянный, профилированный;</p>	<p>наружные капитальные кирпичные стены, внутренние капитальные стены-местоположение, материал (кирпич);</p>  

3	Архитектурно-художественное решение фасадов:	<p>цоколь известняковой плиты;</p> <p>материал отделки-окрашенная штукатурка;</p> <p>рустованные углы с 1-го по 3-й этаж 4-х этажного объема;</p> <p>венчающий профилированный карниз;</p> <p>межэтажные профилированные карнизы на уровне 1- 2-3-го этажей;</p> <p>оконные проемы: местоположение, конфигурация (прямоугольные), габариты;</p> <p>исторические материал (дерево), рисунок и цвет оконных заполнений;</p> <p>оформление оконных проемов-профилированные прямоугольные наличники;</p> <p>дверной проем-местоположение, габариты, конфигурация (прямоугольный).</p>	
<p><b>III.Котельная</b></p> <p>1885 г., арх. Р.А. Гедике</p> <p>.Санкт-Петербург, Кирочная улица, дом 41, литера В</p>			
1	Объемно-пространственное решение:	<p>объемно-пространственное решение и исторические габариты одноэтажного здания, включая высотную отметку и конфигурацию трубы;</p>	
2	Конструктивная система здания:	<p>наружные капитальные кирпичные стены, внутренние капитальные стены-местоположение, материал (кирпич);</p>	

			
3	Архитектурно-художественное решение фасадов:	<p>оконные проемы-местоположение, конфигурация (прямоугольные, с лучковым завершением), габариты;</p> <p>исторические материал, рисунок, цвет оконных заполнений;</p> <p>дверной проем-местоположение, габариты, конфигурация (прямоугольный).</p>	
<p><b>IV. Павильон гинекологических и глазных болезней с переходной галерей</b></p> <p>1885-1886 гг., 1890-1891гг., арх. Р.А. Гедике, гражд. инж. П.И. Балинский Санкт-Петербург, Кирочная улица, дом 41, литера В</p>			
1	Объемно-пространственное решение:	объемно-пространственное решение и исторические габариты 2-х этажного здания, историческое объемно-планировочное решение в габаритах капитальных стен;	
2	Конструктивная система здания:	наружные капитальные кирпичные стены, внутренние капитальные стены-местоположение, материал (кирпич);	
		<p>лестница Л-2</p> <p>местоположение, конфигурация и тип (одномаршевая), конструкция (на косоурах), габариты;</p> <p>ограждение-литые. черного металла в виде колонок, фланкированных у основания волотообразными завитками, завершающиеся стилизованной пальметтой, в основании лестницы</p>	

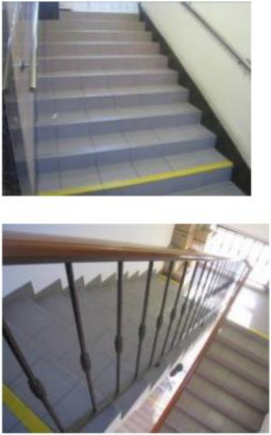
		<p>витая колонка в основании и верхней части декорированная акантовыми листьями;</p> <p>поручень <span style="float: right;">деревянный,</span> профилированный;</p>	
3	Архитектурно-художественное решение фасадов:	<p>боковые ризалиты;</p> <p>цоколь известняковой плиты;</p> <p>рустованные штукатурные под шубу и гладкие углы и лопатки на уровне 1-го-2-го этажей;</p> <p>межэтажный и венчающий штукатурные, профилированные карнизы;</p> <p>оконные проемы-местоположение, <span style="float: right;">конфигурация</span> (прямоугольные, <span style="float: right;">с</span> <span style="float: right;">лучковым</span> завершением), габариты;</p> <p>исторические материал, рисунок, цвет оконных заполнений;</p> <p>оформление оконных проемов-профилированные прямоугольные наличники с замковым камнем оштукатуренным «под шубу»</p> <p>гладкие штукатурные филенки в подоконном пространстве на уровне 1-го этажа;</p> <p>дверной <span style="float: right;">проем-местоположение,</span> габариты, конфигурация (прямоугольный).</p>	     
<p><b>V. Павильон-приют им. Н. И. Жуковской с переходной галерей</b></p>			



1893-1895гг. гражд. инж П.И. Балинский			
Санкт-Петербург, Кирочная улица, дом 41, литера В			
1	Объемно-пространственное решение:	объемно-пространственное решение и исторические габариты, историческое объемно-планировочное решение в габаритах капитальных стен;	
2	Конструктивная система здания:	наружные капитальные кирпичные стены, внутренние капитальные стены-местоположение, материал (кирпич);	
		<p>лестницы 2-Н,3-Н</p> <p>(ведут с 1-го по 4-й этаж)</p> <p>местоположение, конфигурация и тип (двухмаршевая), габариты;</p>	
3	Архитектурно-художественное решение фасадов		



		<p>цоколь известняковой плиты;</p> <p>межэтажный и венчающий штукатурные, профилированные карнизы;</p> <p>гладкие штукатурные филенки под профилированным карнизом в подоконном пространстве на уровне 1-го этажа;</p> <p>оконные проемы-местоположение, конфигурация (прямоугольные), габариты;</p> <p>исторические материал, рисунок, цвет оконных заполнений;</p> <p>оформление оконных проемов-профилированные прямоугольные наличники на уровне 2-го этажа; замковые камни под квадратный руст;</p> <p>дверной проем-местоположение, габариты, конфигурация (прямоугольный); ленточный руст полукруглого профиля со скошенными краями на уровне 1-го этажа;</p> <p>гладкий квадратный руст на уровне 2-го этажа, на торцовых частях Т-образной части здания;</p> <p>ленточный руст, оштукатуренный «под шубу», в межоконных вертикальных простенках и на углах здания на уровне 2-го этажа.</p>	  
<p><b>VI. Операционный павильон с переходной галереей</b>  1893-1895 гг, гражд. арх. П.И. Балинский</p> <p>Санкт-Петербург, Кирочная улица, дом 41, литера В</p>			
1	Объемно-пространственное решение:	объемно-пространственное решение и исторические габариты, историческое объемно-планировочное решение в габаритах капитальных стен;	



2	Конструктивная система здания:	наружные капитальные кирпичные стены, внутренние капитальные стены-местоположение, материал (кирпич);	
3	Архитектурно-художественное решение фасадов:	<p>цоколь известняковой плиты; венчающий профилированный карниз; штукатурный</p> <p>оконные проемы-местоположение, конфигурация (прямоугольные), габариты;</p> <p>исторические материал, рисунок, цвет оконных заполнений;</p> <p>оформление оконных проемов-профилированных наличниках и с линейными сандриками, местоположение (восточный фасад); дверной проем-местоположение, габариты, конфигурация (прямоугольный);</p> <p>обработка фасадов ленточным рустом, оштукатуренным «под шубу».</p>	 
<p><b>VII. Амбулаторный корпус</b></p> <p>1896-1898 гг., гражд. инж. П.И. Балинский</p> <p>Санкт-Петербург, Кирочная улица, дом41, литера А</p>			
1	Объемно-пространственное решение:	объемно-пространственное решение и исторические габариты, историческое объемно-планировочное решение в габаритах капитальных стен;	 

2	<p>Конструктивная система здания:</p>	<p>наружные капитальные кирпичные стены, внутренние капитальные стены-местоположение, материал (кирпич);</p> <p>лестница Л-1 (ведет с 1-го по 3-й этаж)</p> <p>местоположение, габариты конфигурация и тип (двухмаршевая);</p> <p>лестница Л-2 (ведет с 1-го по 3-й этаж)</p> <p>местоположение, габариты конфигурация и тип (двухмаршевая);</p> <p>лестница 36-Н (ведет с 1-го по 3-й этаж)</p> <p>местоположение, габариты конфигурация и тип (двухмаршевая);</p> <p>пом.1-Н(50) (141,0 кв.м.)</p> <p>своды штукатурные по металлическим балкам (пруссские);</p>	   
3	<p>Архитектурно-художественное решение фасадов:</p>		

		<p>цоколь известняковой плиты;</p> <p>венчающий штукатурный, профилированные карниз с модульонами, местоположение (по всему периметру здания);</p> <p>и межэтажные штукатурные профилированные карнизы, местоположение (по всему периметру здания);</p> <p>тамбур парадного входа, со ступенчатым профилированным карнизом;</p> <p>подоконные карнизы на уровне 2-го этажа;</p> <p>оконные проемы: местоположение (лицевой фасад), конфигурация (прямоугольные в уровне 1, 3-го этажа, с полуциркульным завершением в уровне 2-го этажа), местоположение (дворовый фасад), конфигурация (прямоугольные в уровне 1, 3-го этажа, с полуциркульным завершением в уровне 1, 2 –го этажа), габариты;</p> <p>исторические материал, рисунок, цвет оконных заполнений;</p> <p>оформление оконных проемов- всерный руст с замковым камнем, оштукатуренный «под шубу» в уровне 1, 2 –го этажа, включая дворовый фасад), профилированные П-образные наличники с замковым камнем оштукатуренным «под шубу» в уровне 1. 3 этажа, включая дворовый фасад;</p> <p>прямоугольные филенки в подоконном пространстве на уровне 2-го и 3-го этажей;</p> <p>дверные проемы- местоположение, габариты, конфигурация (прямоугольные)</p> <p>заполнение дверного проема со стороны лицевого фасада- двухстворчатое, полусветлое, филенчатое, материал (дуб);</p>	   
--	--	--	---

		<p>оформление угловой части фасада (на пересечении ул. Кировской и ул. Парадной) -ленточный руст; оформление зоны окон углового объема гладким ленточным рустом;</p> <p>ленточный руст полукруглого профиля со скошенными краями на уровне 1-го этажа;</p> <p>гладкий квадратный руст на уровне 2-го этажа, на торцовых частях Т-образной части здания;</p> <p>ленточный руст, оштукатуренный «под шубу», в межоконных вертикальных простенках и на углах здания на уровне 2-го этажа;</p> <p>филенка круглой формы. Рама из трапециевидных элементов оштукатуренных «под шубу», в верхней и нижней части «замковые камни», местоположение на уровне 2-го этажа южного фасада (со стороны Кировской ул.);</p> <p>филенка прямоугольной формы. Рама лепная, профилированная. В поле филенки литеры исторического текста: «начато 1896»;</p>	
4	<p>Декоративно-художественная отделка интерьеров:</p>	<p>помещение 1-Н(50) (141,0 кв.м.)</p> <p>камин средистенный, белого с серыми прожилками мрамора, с полочкой. Топочное отверстие фигурной формы, с фризом, декорированным овальным гладким медальоном, надкаминная полка на волнатообразных каннелированных кронштейнах, декорированных акантовыми листом. Время: кон. XIX в.</p> <p>два зеркала* в каннелированной раме белого с серыми прожилками мрамора; Время: кон. XIX в.</p> <p>*одно зеркало расположено над камином, второе вмонтировано в стену.</p>	 

<b>VIII. Изоляционный павильон</b> 1896-1898гг., гражд. инж. П.И. Балинский Санкт-Петербург, Кирочная улица, дом 41, литера Е			
1	Объемно-пространственное решение:	объемно-пространственное решение и исторические габариты, историческое объемно-планировочное решение в габаритах капитальных стен;	
2	Конструктивная система здания:	<p>наружные капитальные кирпичные стены, внутренние капитальные стены-местоположение, материал (кирпич);</p> <p>лестница –местоположение (наружная, северо-западный угол лицевого фасада), габариты, конфигурация (одномаршевая);</p> <p>ступени гранитной плиты, ограждение черного металла из звеньев с заполнением из перекрещенных прутьев;</p> <p>столбы черного металла, круглые в сечении с шарами в навершии, местоположение (между звеньями ограждения), поручень профилированный;</p> <p>торцы основания лестницы облицованы известняковой плитой;</p>	
3	Архитектурно-художественное решение фасадов:	<p>цоколь раскрепованный известняковой плитой;</p> <p>раскрепованные венчающий и межэтажный штукатурный профилированный карниз;</p> <p>оконные проемы-местоположение, конфигурация (прямоугольные), габариты;</p> <p>исторические материал, рисунок, цвет оконных заполнений;</p> <p>оформление оконных проемов-профилированные наличники. замковый камень;</p> <p>дверной проем-местоположение, габариты, конфигурация (прямоугольный)</p> <p>оформление углов штукатурным рустом.</p>	 

<b>IX. Паталогоанатомический павильон</b> 1904-1906 гг., арх. О.А. Паульсон Санкт-Петербург, Кирочная улица, дом 41, литера О			
1	<p>Объемно-пространственное решение:</p>	<p>объемно-пространственное решение и исторические габариты, историческое объемно-планировочное решение в габаритах капитальных стен, включая ризалит лицевого фасада;</p>	
2	<p>Конструктивная система здания:</p>	<p>наружные капитальные кирпичные стены, внутренние капитальные стены-местоположение, материал (кирпич);</p> <p>лестница местоположение (наружная, западный фасад, габариты, конфигурация (одномаршевая);</p> <p style="text-align: center;">лестница 1-Н (ведет от помещения 70-Н на 1-й этаж) местоположение, габариты, конфигурация (одномаршевая);</p> <p style="text-align: center;">парадная лестница помещение 64-Н (39, 40) (14,6 кв. м.) (ведет с 1-го по 2-й этаж)</p> <p>местоположение, габариты конфигурация и тип (двухмаршевая);</p> <p>арочный проем с коробовым завершением, местоположение (у основания лестницы)</p> <p>гладкий руст в нижней части стен;</p> <p>штукатурные филенки в верхней части стен;</p> <p>лестничные марши на косоурах;</p>	  

		<p>ступени и лестничная площадка известняковой плиты;</p> <p>ограждения лестничных маршей, литые, черного металла, в виде парных опор, завершающихся и оканчивающихся волнитообразными завитками, в основании лестницы витая колонка с акантовыми листьями;</p> <p>своды штукатурные по металлическим балкам (пруссские) в завершении лестничного проема;</p> <p style="text-align: center;">лестница 45-Н (ведет с 1-го по 2-й этаж)</p> <p>местоположение, габариты. конфигурация (двухмаршевая);</p> <p>лестничные марши на косоурах;</p> <p>ступени и лестничная площадка известняковой плиты;</p> <p>кованые ограждения черного металла из вертикально расположенных стержней;</p>	   
3	Архитектурно-художественное решение фасадов:	<p>цоколь раскрепованный известняковой плиты;</p> <p>раскрепованные венчающий и межэтажный штукатурные</p>	

	<p>профилированные карнизы;</p> <p>фриз лепной с триглифами;</p> <p>оконные проемы-местоположение, конфигурация (прямоугольные), габариты;</p> <p>исторические материал, рисунок, цвет оконных заполнений;</p> <p>оформление оконных проемов 1-го этажа- неглубокие ниши в подоконном пространстве; оконные проемы 2-го этажа, с лучковыми перемычками, декорированные гладким всерным рустом;</p> <p>дверные проемы- местоположение. габариты. конфигурация:</p> <p>заполнение дверного проема со стороны лицевого фасада-двухстворчатое, полусветлое, филенчатое, материал (дуб);</p> <p>гладкий квадратный руст в межоконных вертикальных простенках на уровне 1-2-го этажей;</p> <p>филенки с круглой нишей в центре в подоконном пространстве на уровне 2-го этажа;</p> <p>трапециевидные ризалиты в углах фасада, завершающиеся горизонтальными аттиками;</p> <p>ризалит парадного входа западного торцевого фасада с аттиком, рустованный на уровне 1-го этажа;</p> <p>аттиковая стенка, акцентирующая парадный вход.</p> <p>козырек над парадным входом, на кронштейнах кованого железа в виде растительных завитков;</p> <p>кованое ограждение кровли, черного металла, геометрического рисунка с парапетными отштукатуренными тумбами;</p>	    
--	--	---



			 
4	<p>Декоративно-художественная отделка интерьеров:</p>	<p>помещение 1-Н(1,2)</p> <p>дубовый тамбур парадного входа – материал (дуб), оформление (панели филенчатые на потолке и боковых сторонах), двери двустворчатые, полусветлые, нижняя филенка глухая;</p> <p>помещение 1-Н(24), (22,8 кв.м.)</p> <p>своды штукатурные по металлическим балкам (пруссские);</p>	  





		<p>помещение I-Н(3) коридор (103,2 кв.м.) коробовый свод;  подпружные арки.</p>	
<p><b>Х. Часовня</b>  1904-1906 гг. арх. О.А. Паульсон  Санкт-Петербург, Кирочная улица, дом 41, литера Д</p>			
1	Объемно-пространственное решение:	<p>объемно-пространственное решение и исторические габариты, историческое объемно-планировочное решение в габаритах капитальных стен одноэтажного, крестообразного в плане, перекрытого крестовым сводом здания, с пристройкой со стороны дворового (восточного) фасада; габариты и конфигурация крыши; историческое;, включая ризалит лицевого фасада;</p>	
2	Конструктивная система здания:	<p>исторические конструкции, перекрытие, наружные и внутренние капитальные стены;  крыльцо со ступенями известняковой плиты-местоположение (со стороны ул. Кирочной);</p>	
3	Архитектурно-художественное решение фасадов:	<p>цоколь известняковой плиты;  оконные проемы-местоположение, конфигурация (прямоугольные со скругленными верхними углами, с лучковым завершением), габариты;  исторические материал, рисунок, цвет оконных заполнений;  дверные проемы-местоположение, габариты, конфигурация (прямоугольные);  заполнение дверного проема со стороны</p>	

	<p>Парадной ул.-двухстворчатое с фрамугой, материал (дуб), по всей поверхности резной декор в виде бриллиантового руста с латунными заклепками;</p> <p>портал парадного входа с фигурным завершением, декорированный двумя гладкими невысокими колоннами с кубическими капителями, расположенными в фигурной нише над входным проемом;</p> <p>венчающий штукатурный профилированный карниз, включая полуциркулярный архивольт;</p> <p>горизонтальная профилированная тяга в нижней трети стены;</p> <p>обработка фасада гладким квадратным рустом;</p> <p>оформление фронтона западного фасада (со стороны ул. Парадной)- неглубокая ниша фигурной формы с двумя гладкими невысокими колоннами с кубическими капителями;</p> <p><u>восточная пристройка</u> деревянный карниз с выносом на</p>	     
--	--	--

		<p>деревянных консолях;</p> <p>ограда кирпичная оштукатуренная под квадратный руст, полуциркулярная в плане, на цоколе из известняковых плит с профилированным штукатурным карнизом ,венчающий карниз штукатурный, профилированный; фланкирующая лицевой фасад и оканчивающаяся пилонами с фигурным навершием;</p>	  
4	<p>Декоративно-художественная отделка интерьеров:</p>	<p>помещение 2-Н(2), (64,2 кв.м.)</p> <p>крестовый свод с распалубками;</p> <p>облицовка нижней части стен по периметру всего помещения керамической плиткой коричневого цвета, имитирующей кирпичную кладку;</p> <p>подоконные доски (дуб?) с профилем по краю;</p>	 

		<p>покрытие пола полихромной (четыре цвета: красный, белый, голубой, желтый) керамической плиткой растительно-геометрического орнамента;</p> <p>дверное заполнение (ведет из помещения 2-н (2) в восточную пристройку). двухстворчатое с фрамугой, материал (дуб), по всей поверхности резной декор в виде бриллиантового руста с латунными заклепками;</p> <p>две ручки, типа скоба, с деревянной рукояткой, с кованой накладкой, цапфа с рельефом растительного орнамента;</p> <p>законсервированный фрагмент натуральных исследований цвета стен;</p>	    
--	--	--	---

		<p>антипендиум (алтарная преграда)- дуб(?), резьба, в виде прямоугольных рам, декорированных резной плетенкой в русском стиле. В центре каждой рамы сквозные профилированные проемы, обрамленные порезкой стилизованных бус;*</p> <p>*сохранилась фрагментарно</p> <p>две скамьи-рундук –хвойное дерево, спинка в виде крестообразно перекрещенных планок, основании скамьи декорировано филенками. Располагаются вдоль стен.</p>	
<p><b>XI.Сад</b></p> <p>кон. 19 - нач. 20 в.</p> <p>Кирочная ул., 41; Парадная ул., 2</p>			
1	<p>Объемно-пространственное и планировочное решение территории</p>	<p>местоположение, историческая регулярная планировка; сочетание открытых пространств (газонов, площадок, дорожек), аллейных посадок деревьев и куртин кустарников;</p> <p>исторический видовой состав насаждений;</p> <p>система регулярных дорог и площадок;</p> <p>аллейные посадки деревьев;</p> <p>Исторические габариты аллей и дорог;</p> <p>материал и конструкция дорожек и площадок (набивные на щебеночном основании).</p>	

<b>ХII. Ограда</b>		
1905г		
	<p>местоположение (со стороны Кирочной и Парадной улиц, частично по восточной границе участка); цоколь известняковой плиты материал (черный металл), звенья в виде прямоугольных рам, затянутых сеткой крупной проволоки ромбовидного рисунка с перехватом на пересечении, подвешенные на круглых в сечении столбах, завершающихся фиалами;</p> <p>ограда со стороны восточной границы участка кованая. черного металла, геометрического рисунка, из вертикальными стержнями, оканчивающимися пиками.</p>	   

**Приложение №5**

к акту по результатам государственной историко-культурной экспертизы проектной документации на проведение работ по сохранению выявленного объекта культурного наследия «Изоляционный павильон», расположенного по адресу: г. Санкт-Петербург, ул. Кирочная д. 41, лит. Е, входящего в состав выявленного объекта культурного наследия «Комплекс зданий Клинического института вел. кн. Елены Павловны», расположенного по адресу: Санкт-Петербург, ул. Кирочная д. 41, литеры А, В, Д, Е, О (Кирочная ул., 41; Парадная ул., 2), предусмотренных проектом: «ПРОЕКТНАЯ ДОКУМЕНТАЦИЯ на проведение ремонта и приспособление для современного использования, включая реставрацию выявленного объекта культурного наследия «Изоляционный павильон», входящего в состав выявленного объекта культурного наследия «Комплекс зданий Клинического института вел. кн. Елены Павловны», расположенного по адресу: Санкт-Петербург, ул. Кирочная д. 41, лит. Е» (Шифр: 01/2021-КОУ), разработанным ООО «НПО «НАСТ»

**План границ территории объекта культурного наследия**



ЦТ-В-1741

УТВЕРЖДАЮ:

Заместитель председателя Комитета  
по государственному контролю,  
использованию и охране памятников  
истории и культуры - начальник  
управления государственного  
учета памятников

 Б.М. Кириков  
М.П.

" 15 " *апрель* 2003

План границ территории  
выявленного объекта культурного наследия  
"Комплексе зданий Клинического института  
вел. кн. Елены Павловны"

г. Санкт-Петербург, Кирочная ул., 41; Парадная ул., 2

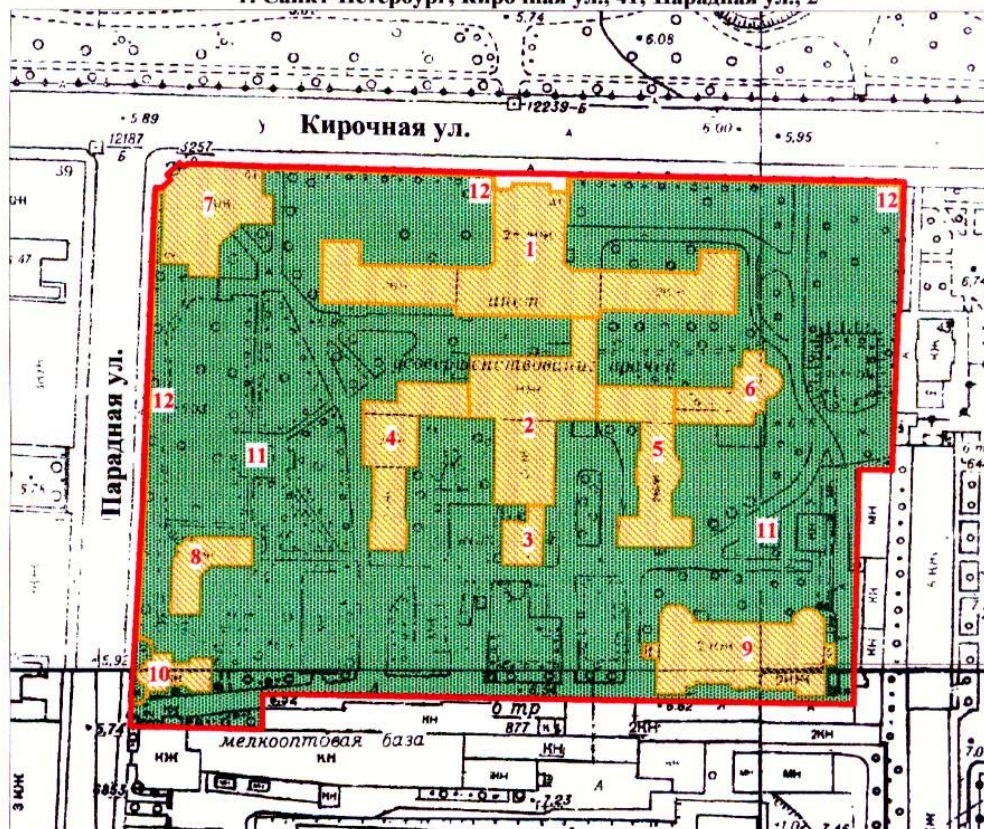

масштаб 1:2000

УСЛОВНЫЕ ОБОЗНАЧЕНИЯ

- граница территории выявленного объекта культурного наследия
- ВЫЯВЛЕННЫЕ ОБЪЕКТЫ КУЛЬТУРНОГО НАСЛЕДИЯ:  
здания и сооружения
- парки, сады, скверы, бульвары, аллеи, палисадники

1. Главное здание
2. Кухонный корпус с переходной галереей
3. Котельная
4. Павильон гинекологических и глазных болезней с переходной галереей
5. Павильон-приют им. Н. И. Жуковской с переходной галереей
6. Операционный павильон с переходной галереей
7. Амбулаторный корпус
8. Изоляционный павильон
9. Патологоанатомический павильон
10. Часовня
11. Сад
12. Ограда

ПРАВИТЕЛЬСТВО САНКТ-ПЕТЕРБУРГА  
КГИОП  
ОГРН 1037843025527

Копия верна

Исполнитель \_\_\_\_\_ / \_\_\_\_\_ /

**Приложение №6**

к акту по результатам государственной историко-культурной экспертизы проектной документации на проведение работ по сохранению выявленного объекта культурного наследия «Изоляционный павильон», расположенного по адресу: г. Санкт-Петербург, ул. Кирочная д. 41, лит. Е, входящего в состав выявленного объекта культурного наследия «Комплекс зданий Клинического института вел. кн. Елены Павловны», расположенного по адресу: Санкт-Петербург, ул. Кирочная д. 41, литеры А, В, Д, Е, О (Кирочная ул., 41; Парадная ул., 2), предусмотренных проектом: «ПРОЕКТНАЯ ДОКУМЕНТАЦИЯ на проведение ремонта и приспособление для современного использования, включая реставрацию выявленного объекта культурного наследия «Изоляционный павильон», входящего в состав выявленного объекта культурного наследия «Комплекс зданий Клинического института вел. кн. Елены Павловны», расположенного по адресу: Санкт-Петербург, ул. Кирочная д. 41, лит. Е» (Шифр: 01/2021-КОУ), разработанным ООО «НПО «НАСТ»

**Документы технического учета**

Санкт-Петербургское государственное унитарное предприятие  
«Городское управление инвентаризации и оценки недвижимости»



Филиал ГУП «ГУИОН»  
ПИБ Центрального района

## ТЕХНИЧЕСКИЙ ПАСПОРТ

город (пос.) Санкт-Петербург  
район Центральный  
улица (пер.) Кирочная улица, дом 41  
Литера **Е**

Инв. № 122/4

г. Санкт-Петербург  
2008 г.

Фрагмент ситуационного плана

Северная улица дом 41

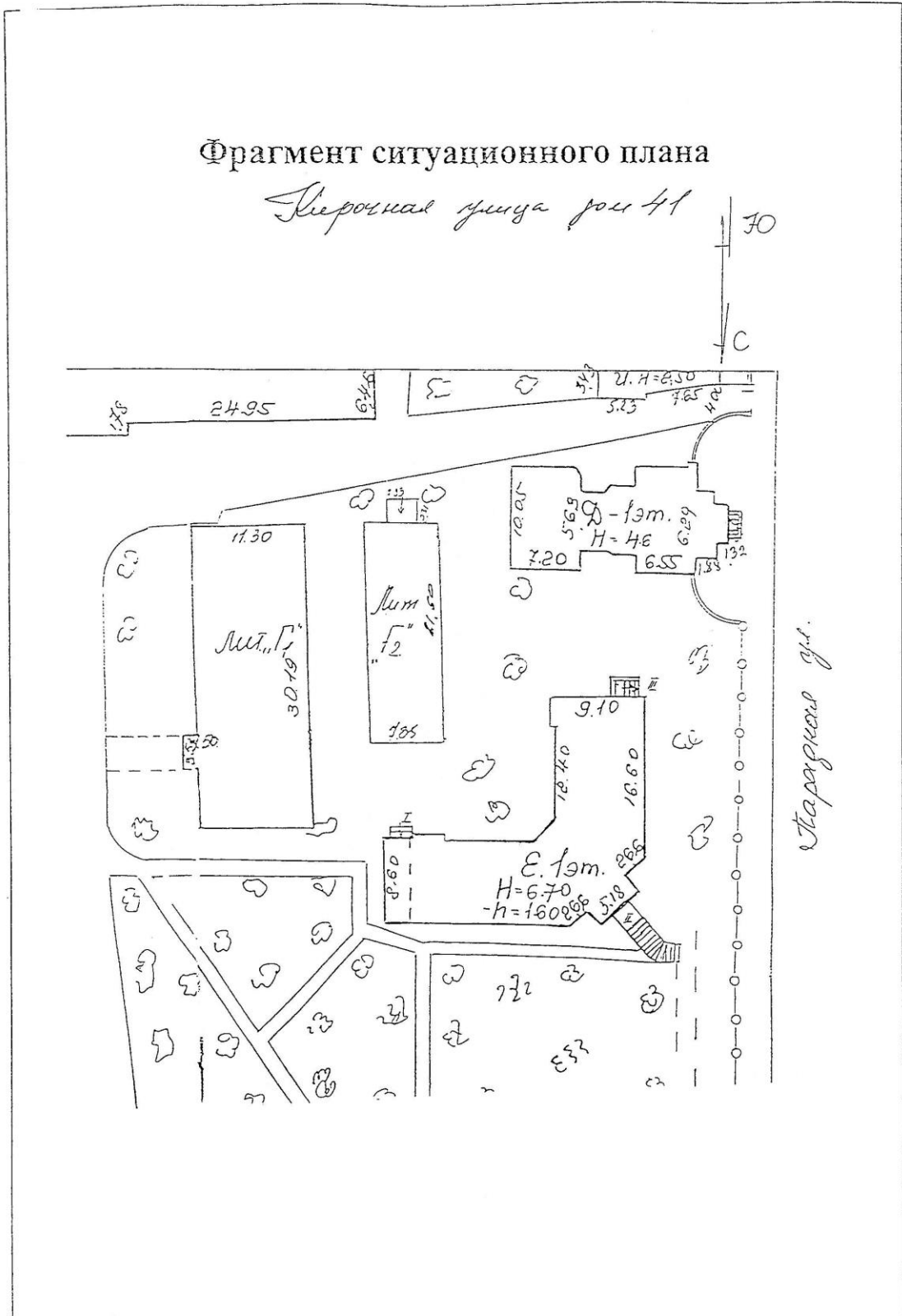





## VI. Описание конструктивных элементов здания и определение износа

Литера Е Год постройки 1897г. кап. рем. 1969г. Число этажей 1,подвал  
 Группа капитальности I Вид внутренней отделки Повышенный

№ п/п	Наименование конструктивных элементов	Описание конструктивных элементов( материал, конструкция, отделка и прочее)	Техническое состояние (осадки, трещины, гниль и т.п.)	Удельный вес по таблице	Поправки к удельному весу в %	Уд. вес конструкт. элемента с поправк.	Износ %	Процент износа к строению $\frac{\Gamma_{7.7} \times \Gamma_{7.8}}{100}$	
1	2	3	4	5	6	7	8	9	
1	Фундамент	Бутовый ленточный	Трещины по шполю	5		5	30	1,5	
2	а) стены и их наружная отделка	Кирпичные	Трещины по штукатурке	13		13	30	3,9	
	б) перегородки	Деревянные оштукатуренные	Трещины в местах сопряжения со смежными конструкциями						
3	Перекрытия	чердачное	Металлические балки с деревянным заполнением	Трещины, следы протечек	39	39	30	11,7	
		междуэтажное							
		надподвальное							
4	Крыша	Кровельное железо по деревянным стропилам	Ослабление креплений отдельных листов	2		2	30	0,6	
5	Полы	Линолеум, плитка	Стертость в ходовых местах	9		9	30	2,7	
6	Проемы	оконные	металлопластиковые	Мелкие поверхностные трещины в местах сопряжений коробок со стенами	10	10	30	3	
		дверные	Деревянные, металлические, металлопластиковые						
7	Внутренняя отделка	водоэмulsionная окраска стен, подвесные потолки	Загрязнение окрасочного слоя	6		6	30	1,8	
8	Санитарно электротехнич. устройства	Отопление	центральное	Ослабление сальниковых набивок, капельные течи в местах врезки запорной арматуры	13	-1 -1,5	10,5	30	3,15
		Водопровод	центральный						
		Канализация	Сброс в гор. сеть						
		Горячее водоснабжение	центральное						
		Ванны	нет						
		Электроосвещен.	Скрытая проводка						
		Радио	нет						
		Телефон	АТС						
		Вентиляция	Естественная						
Лифты	нет								
9	Прочие работы	Лестницы бетонные по мет. косаурам	Мелкие трещины по ступеням	5		5	25	1,25	

% износа, приведенный к 100 по формуле

Итого:  $\frac{100 \times X}{97,5} = 30\%$   
 процент износа (гр. 9) X 100  
 удельный вес (гр. 7)

### IX. Техническое описание пристроек и других частей здания

Наименование конструктивных элементов	литера _____	Уд. вес по таблице	Поправки	Уд. вес с поправками	литера _____	Уд. вес по таблице	Поправки	Уд. вес с поправками	литера _____	Уд. вес по таблице	Поправки	Уд. вес с поправками
Фундамент .....												
Стены и перегородки												
Перекрытия .....												
Крыша .....												
Полы .....												
Проемы .....												
Отделочн. работы												
Электроосвещение												
Прочие работы												
<b>ИТОГО :</b>		100	X			100	X			100	X	

Наименование конструктивных элементов	литера _____	Уд. вес по таблице	Поправки	Уд. вес с поправками	литера _____	Уд. вес по таблице	Поправки	Уд. вес с поправками	литера _____	Уд. вес по таблице	Поправки	Уд. вес с поправками
Фундамент .....												
Стены и перегородки												
Перекрытия .....												
Крыша .....												
Полы .....												
Проемы .....												
Отделочн. работы												
Электроосвещение												
Прочие работы												
<b>ИТОГО :</b>		100	X			100	X			100	X	

### X. Исчисление восстановительной и действительной стоимости здания и его частей

литер по плану	Наименование здания и его частей	№ сборника	№ таблицы	Измеритель	Стоимость измерителя по таблице	Поправки к стоимости (коэффициенты) на :						Ст-ть измерителя с поправками	Кол-во (объем-куб. м) площадь – м. кв.	Восстановительная стоимость (руб.)	% износа	Действительная стоимость в рублях	
						Удельный вес	Группу капитальн.										
1	2	3	4	5	6	7	8	9	10	11	12	13	14	15	16	17	18
:	здание	5	2 <sup>a</sup>	М <sup>3</sup>	28,0	0,98							27,44	2812	77161	30	54013
	<b>ИТОГО:</b>														77161		54013



## XIII. Ограждения и сооружения (замощения на участке)

Литера	Наименование ограждений и сооружений	Материал, конструкция	Размеры		Площадь (кв. м)	№ сборника	№ таблицы	Измеритель	Стоимость измерителя по таблице	Поправки на климатический район	Восстановительная стоимость в руб.	% износа	Действительная стоимость в руб.
			Длина (м)	Ширина высота (м)									

## XIV. Общая стоимость (в руб.)

В ценах какого года	Основные строения		Служебные постройки		Сооружения		Всего	
	восстановит.	действительная	восстановит.	действительная	восстановит.	действительная	восстановит.	действительная
1969	77161	54013					77161	54013

“ 23 “ 01 20 08 г. Исполнитель Михайлова О.М.

“ 23 “ 01 20 08 г. Проверил Чернышева Л.В.

“ 23 “ 01 20 08 г. Начальник Чаузова Г.С.

## XV. Отметка о последующих обследованиях

Дата обследования	“ “ 20 г.	“ “ 20 г.	“ “ 20 г.
Обследовал			
Проверил			
Начальник бюро			

## **К сведению владельца здания**

1. О всех случаях переустройства здания или возведения дополнительных построек владельцы обязаны сообщить в местное бюро технической инвентаризации для отражения этих обстоятельств в соответствующей документации.

В целях учета происшедших изменений здания обследуется каждые три года ( инструкция Министерства коммунального хозяйства РСФСР от 31 октября 1951 года)

2. Стоимость первичных учетно-оценочных работ и регистрации происшедших в зданиях и земельных участках изменений оплачивается владельцами по таксам, утвержденным Министерством жилищно-коммунального хозяйства РСФСР

Задолженность, не погашенная в установленный срок взыскивается в бесспорном порядке ( Постановление Совета Министров РСФСР от 12 ноября 1962 г. № 1497)

Стан 1 этажа

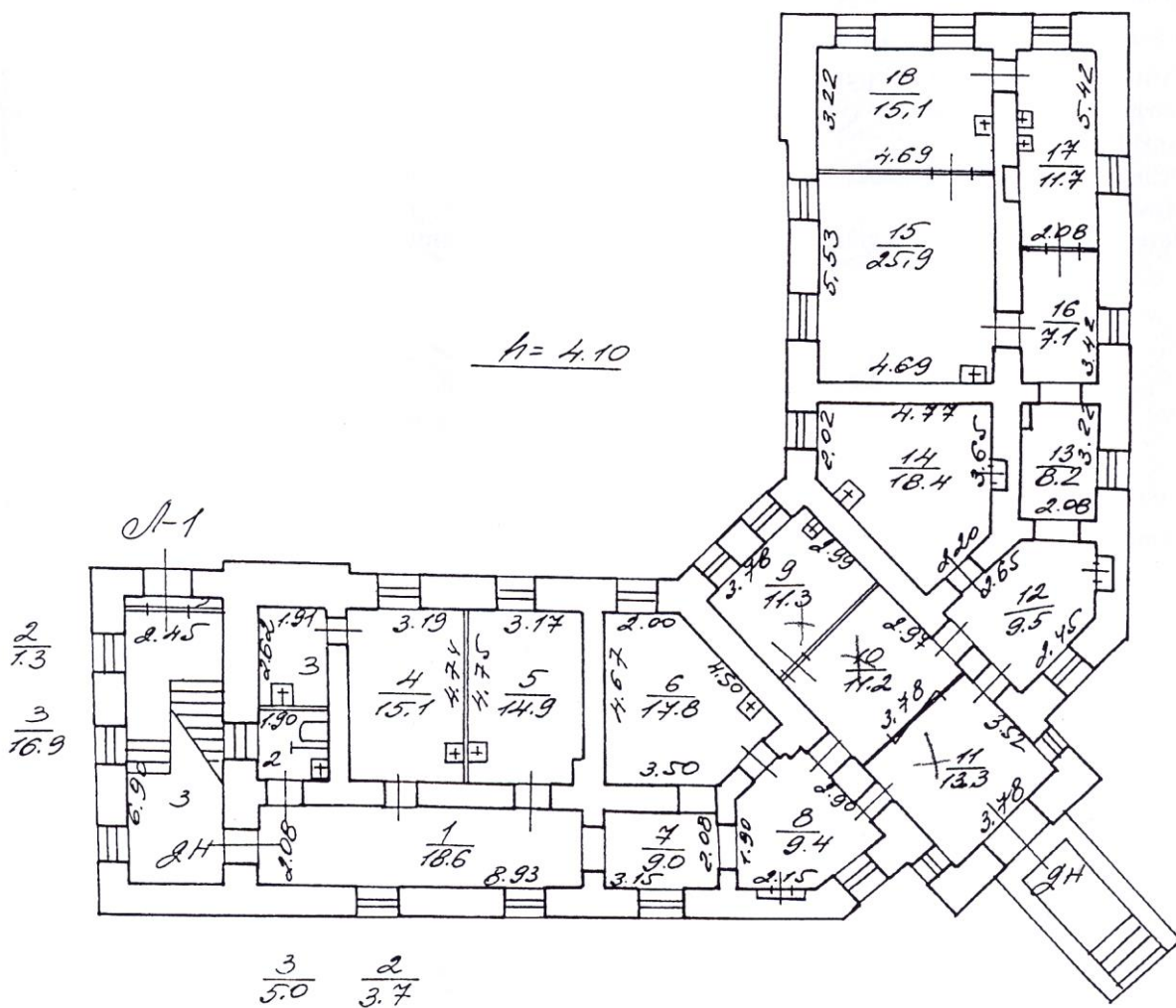

Страна „Е“

Страна поглед

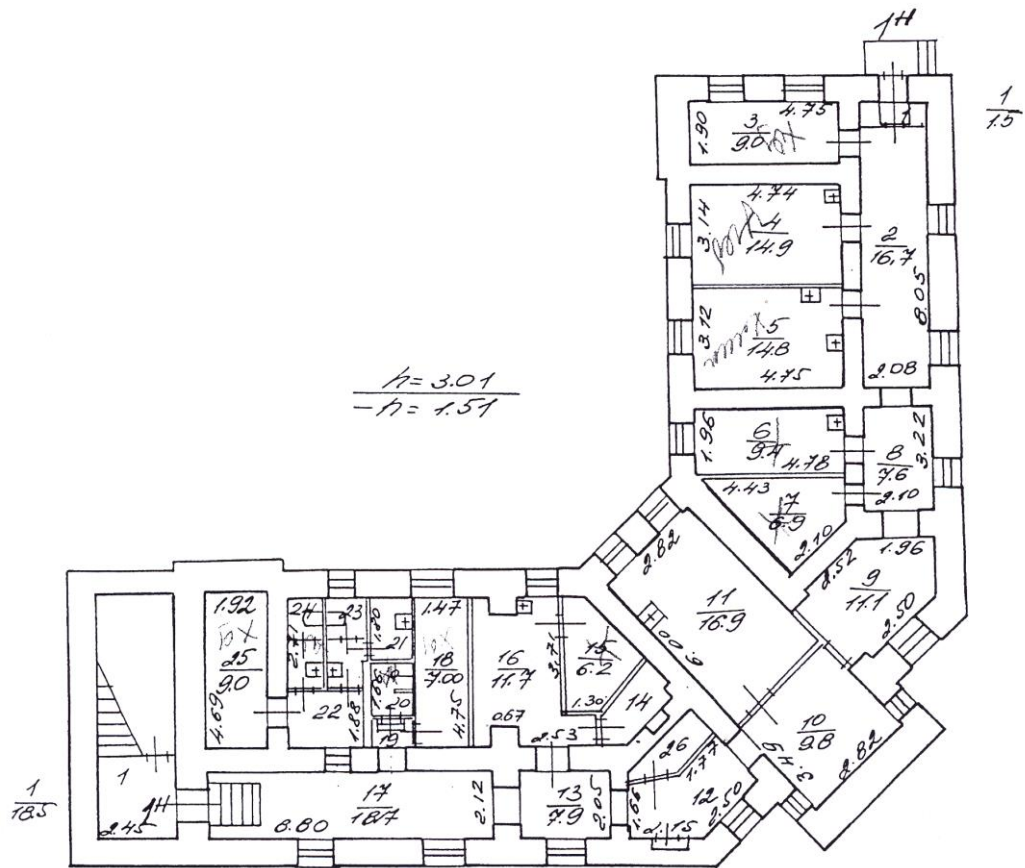

$\frac{19}{2.0}$	$\frac{20}{2.1}$	$\frac{21}{2.2}$	$\frac{22}{4.9}$	$\frac{14}{3.8}$	$\frac{12}{7.1}$
$\frac{23}{3.2}$	$\frac{24}{3.2}$	$\frac{26}{2.9}$			

**Приложение №8**

к акту по результатам государственной историко-культурной экспертизы проектной документации на проведение работ по сохранению выявленного объекта культурного наследия «Изоляционный павильон», расположенного по адресу: г. Санкт-Петербург, ул. Кирочная д. 41, лит. Е, входящего в состав выявленного объекта культурного наследия «Комплекс зданий Клинического института вел. кн. Елены Павловны», расположенного по адресу: Санкт-Петербург, ул. Кирочная д. 41, литеры А, В, Д, Е, О (Кирочная ул., 41; Парадная ул., 2), предусмотренных проектом: «ПРОЕКТНАЯ ДОКУМЕНТАЦИЯ на проведение ремонта и приспособление для современного использования, включая реставрацию выявленного объекта культурного наследия «Изоляционный павильон», входящего в состав выявленного объекта культурного наследия «Комплекс зданий Клинического института вел. кн. Елены Павловны», расположенного по адресу: Санкт-Петербург, ул. Кирочная д. 41, лит. Е» (Шифр: 01/2021-КОУ), разработанным ООО «НПО «НАСТ»

**Материалы фотофиксации на момент заключения договора на проведение экспертизы**

*(съемка проведена Д.А. Зайцевой 01 июня 2022 г.)*

### Список фотографий

1. *Выявленный объект культурного наследия «Изоляционный павильон» по адресу: г. Санкт-Петербург, ул. Кировная д. 41, лит. Е, входящий в состав выявленного объекта культурного наследия «Комплекс зданий Клинического института вел. кн. Елены Павловны» по адресу: Санкт-Петербург, ул. Кировная д. 41, литеры А, В, Д, Е, О (Кировная ул., 41; Парадная ул., 2). Вид с парадной улицы. Парадный (главный) вход в здание.*
2. *Выявленный объект культурного наследия «Изоляционный павильон» по адресу: г. Санкт-Петербург, ул. Кировная д. 41, лит. Е, входящий в состав выявленного объекта культурного наследия «Комплекс зданий Клинического института вел. кн. Елены Павловны» по адресу: Санкт-Петербург, ул. Кировная д. 41, литеры А, В, Д, Е, О (Кировная ул., 41; Парадная ул., 2). Крыльцо главного входа.*
3. *Выявленный объект культурного наследия «Изоляционный павильон» по адресу: г. Санкт-Петербург, ул. Кировная д. 41, лит. Е, входящий в состав выявленного объекта культурного наследия «Комплекс зданий Клинического института вел. кн. Елены Павловны» по адресу: Санкт-Петербург, ул. Кировная д. 41, литеры А, В, Д, Е, О (Кировная ул., 41; Парадная ул., 2). Крыльцо главного входа. Фрагмент.*
4. *Выявленный объект культурного наследия «Изоляционный павильон» по адресу: г. Санкт-Петербург, ул. Кировная д. 41, лит. Е, входящий в состав выявленного объекта культурного наследия «Комплекс зданий Клинического института вел. кн. Елены Павловны» по адресу: Санкт-Петербург, ул. Кировная д. 41, литеры А, В, Д, Е, О (Кировная ул., 41; Парадная ул., 2). Вид с Парадной улицы. Фрагмент западного фасада.*
5. *Выявленный объект культурного наследия «Изоляционный павильон» по адресу: г. Санкт-Петербург, ул. Кировная д. 41, лит. Е, входящий в состав выявленного объекта культурного наследия «Комплекс зданий Клинического института вел. кн. Елены Павловны» по адресу: Санкт-Петербург, ул. Кировная д. 41, литеры А, В, Д, Е, О (Кировная ул., 41; Парадная ул., 2). Западный фасад. Вид с Парадной улицы.*
6. *Выявленный объект культурного наследия «Изоляционный павильон» по адресу: г. Санкт-Петербург, ул. Кировная д. 41, лит. Е, входящий в состав выявленного объекта культурного наследия «Комплекс зданий Клинического института вел. кн. Елены Павловны» по адресу: Санкт-Петербург, ул. Кировная д. 41, литеры А, В, Д, Е, О (Кировная ул., 41; Парадная ул., 2). Вид на Южный фасад с Парадной улицы.*
7. *Выявленный объект культурного наследия «Изоляционный павильон» по адресу: г. Санкт-Петербург, ул. Кировная д. 41, лит. Е, входящий в состав выявленного объекта культурного наследия «Комплекс зданий Клинического института вел. кн. Елены Павловны» по адресу: Санкт-Петербург, ул. Кировная д. 41, литеры А, В, Д, Е, О (Кировная ул., 41; Парадная ул., 2). Вид с юга.*



- литеры А, В, Д, Е, О (Кирочная ул., 41; Парадная ул., 2). Первый этаж. Коридор. Общий вид.*
- 16. Выявленный объект культурного наследия «Изоляционный павильон» по адресу: г. Санкт-Петербург, ул. Кирочная д. 41, лит. Е, входящий в состав выявленного объекта культурного наследия «Комплекс зданий Клинического института вел. кн. Елены Павловны» по адресу: Санкт-Петербург, ул. Кирочная д. 41, литеры А, В, Д, Е, О (Кирочная ул., 41; Парадная ул., 2). Первый этаж. Помещение первого этажа. Общий вид.**
- 17. Выявленный объект культурного наследия «Изоляционный павильон» по адресу: г. Санкт-Петербург, ул. Кирочная д. 41, лит. Е, входящий в состав выявленного объекта культурного наследия «Комплекс зданий Клинического института вел. кн. Елены Павловны» по адресу: Санкт-Петербург, ул. Кирочная д. 41, литеры А, В, Д, Е, О (Кирочная ул., 41; Парадная ул., 2). Первый этаж. Помещение первого этажа. Фрагмент интерьера.**
- 18. Выявленный объект культурного наследия «Изоляционный павильон» по адресу: г. Санкт-Петербург, ул. Кирочная д. 41, лит. Е, входящий в состав выявленного объекта культурного наследия «Комплекс зданий Клинического института вел. кн. Елены Павловны» по адресу: Санкт-Петербург, ул. Кирочная д. 41, литеры А, В, Д, Е, О (Кирочная ул., 41; Парадная ул., 2). Первый этаж. Помещение первого этажа. Фрагмент интерьера.**
- 19. Выявленный объект культурного наследия «Изоляционный павильон» по адресу: г. Санкт-Петербург, ул. Кирочная д. 41, лит. Е, входящий в состав выявленного объекта культурного наследия «Комплекс зданий Клинического института вел. кн. Елены Павловны» по адресу: Санкт-Петербург, ул. Кирочная д. 41, литеры А, В, Д, Е, О (Кирочная ул., 41; Парадная ул., 2). Первый этаж. Помещение первого этажа. Фрагмент интерьера.**
- 20. Выявленный объект культурного наследия «Изоляционный павильон» по адресу: г. Санкт-Петербург, ул. Кирочная д. 41, лит. Е, входящий в состав выявленного объекта культурного наследия «Комплекс зданий Клинического института вел. кн. Елены Павловны» по адресу: Санкт-Петербург, ул. Кирочная д. 41, литеры А, В, Д, Е, О (Кирочная ул., 41; Парадная ул., 2). Дверное заполнение парадного (главного) входа (позднее, не историческое).**
- 21. Выявленный объект культурного наследия «Изоляционный павильон» по адресу: г. Санкт-Петербург, ул. Кирочная д. 41, лит. Е, входящий в состав выявленного объекта культурного наследия «Комплекс зданий Клинического института вел. кн. Елены Павловны» по адресу: Санкт-Петербург, ул. Кирочная д. 41, литеры А, В, Д, Е, О (Кирочная ул., 41; Парадная ул., 2). Дверное заполнение входа (позднее, не историческое).**
- 22. Выявленный объект культурного наследия «Изоляционный павильон» по адресу: г. Санкт-Петербург, ул. Кирочная д. 41, лит. Е, входящий в состав выявленного объекта культурного наследия «Комплекс зданий Клинического института вел. кн. Елены Павловны» по адресу: Санкт-Петербург, ул. Кирочная д. 41, литеры А, В, Д, Е, О (Кирочная ул., 41; Парадная ул., 2). Чердак. Общий вид.**



*23. Выявленный объект культурного наследия «Изоляционный павильон» по адресу: г. Санкт-Петербург, ул. Кировская д. 41, лит. Е, входящий в состав выявленного объекта культурного наследия «Комплекс зданий Клинического института вел. кн. Елены Павловны» по адресу: Санкт-Петербург, ул. Кировская д. 41, литеры А, В, Д, Е, О (Кировская ул., 41; Парадная ул., 2). Чердак. Общий вид.*

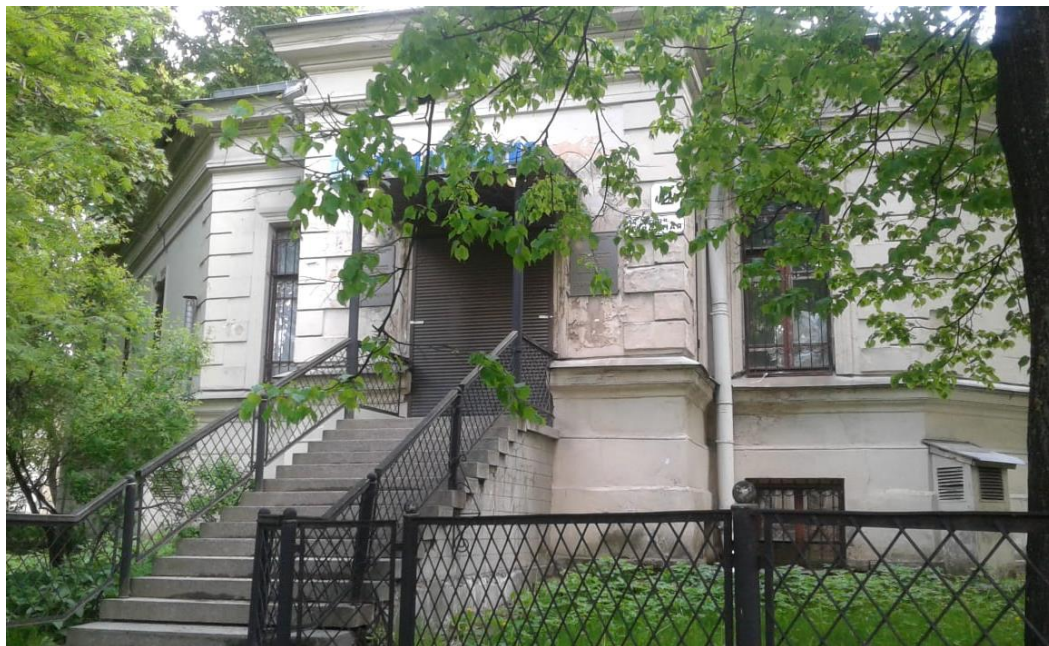

1. Выявленный объект культурного наследия «Изоляционный павильон» по адресу: г. Санкт-Петербург, ул. Кирочная д. 41, лит. Е, входящий в состав выявленного объекта культурного наследия «Комплекс зданий Клинического института вел. кн. Елены Павловны» по адресу: Санкт-Петербург, ул. Кирочная д. 41, литеры А, В, Д, Е, О (Кирочная ул., 41; Парадная ул., 2). Вид с парадной улицы. Парадный (главный) вход в здание.

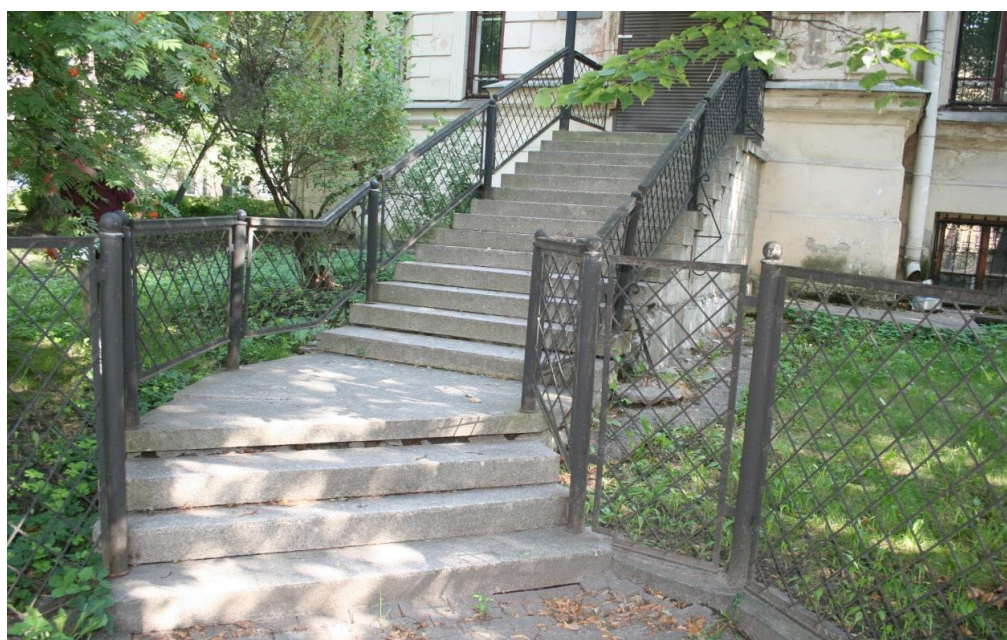

2. Выявленный объект культурного наследия «Изоляционный павильон» по адресу: г. Санкт-Петербург, ул. Кирочная д. 41, лит. Е, входящий в состав выявленного объекта культурного наследия «Комплекс зданий Клинического института вел. кн. Елены Павловны» по адресу: Санкт-Петербург, ул. Кирочная д. 41, литеры А, В, Д, Е, О (Кирочная ул., 41; Парадная ул., 2). Крыльцо главного входа.



3. Выявленный объект культурного наследия «Изоляционный павильон» по адресу: г. Санкт-Петербург, ул. Кирочная д. 41, лит. Е, входящий в состав выявленного объекта культурного наследия «Комплекс зданий Клинического института вел. кн. Елены Павловны» по адресу: Санкт-Петербург, ул. Кирочная д. 41, литеры А, В, Д, Е, О (Кирочная ул., 41; Парадная ул., 2). Крыльцо главного входа. Фрагмент.



4. Выявленный объект культурного наследия «Изоляционный павильон» по адресу: г. Санкт-Петербург, ул. Кирочная д. 41, лит. Е, входящий в состав выявленного объекта культурного наследия «Комплекс зданий Клинического института вел. кн. Елены Павловны» по адресу: Санкт-Петербург, ул. Кирочная д. 41, литеры А, В, Д, Е, О (Кирочная ул., 41; Парадная ул., 2). Вид с Парадной улицы. Фрагмент западного фасада.



5. Выявленный объект культурного наследия «Изоляционный павильон» по адресу: г. Санкт-Петербург, ул. Кирочная д. 41, лит. Е, входящий в состав выявленного объекта культурного наследия «Комплекс зданий Клинического института вел. кн. Елены Павловны» по адресу: Санкт-Петербург, ул. Кирочная д. 41, литеры А, В, Д, Е, О (Кирочная ул., 41; Парадная ул., 2). Западный фасад. Вид с Парадной улицы.



6. Выявленный объект культурного наследия «Изоляционный павильон» по адресу: г. Санкт-Петербург, ул. Кирочная д. 41, лит. Е, входящий в состав выявленного объекта культурного наследия «Комплекс зданий Клинического института вел. кн. Елены Павловны» по адресу: Санкт-Петербург, ул. Кирочная д. 41, литеры А, В, Д, Е, О (Кирочная ул., 41; Парадная ул., 2). Вид на Южный фасад с Парадной улицы.



7. Выявленный объект культурного наследия «Изоляционный павильон» по адресу: г. Санкт-Петербург, ул. Кирочная д. 41, лит. Е, входящий в состав выявленного объекта культурного наследия «Комплекс зданий Клинического института вел. кн. Елены Павловны» по адресу: Санкт-Петербург, ул. Кирочная д. 41, литеры А, В, Д, Е, О (Кирочная ул., 41; Парадная ул., 2). Вид с юга.



8. Выявленный объект культурного наследия «Изоляционный павильон» по адресу: г. Санкт-Петербург, ул. Кирочная д. 41, лит. Е, входящий в состав выявленного объекта культурного наследия «Комплекс зданий Клинического института вел. кн. Елены Павловны» по адресу: Санкт-Петербург, ул. Кирочная д. 41, литеры А, В, Д, Е, О (Кирочная ул., 41; Парадная ул., 2). Вид с юго-востока.



9. Выявленный объект культурного наследия «Изоляционный павильон» по адресу: г. Санкт-Петербург, ул. Кирочная д. 41, лит. Е, входящий в состав выявленного объекта культурного наследия «Комплекс зданий Клинического института вел. кн. Елены Павловны» по адресу: Санкт-Петербург, ул. Кирочная д. 41, литеры А, В, Д, Е, О (Кирочная ул., 41; Парадная ул., 2). Вид с востока.



10. Выявленный объект культурного наследия «Изоляционный павильон» по адресу: г. Санкт-Петербург, ул. Кирочная д. 41, лит. Е, входящий в состав выявленного объекта культурного наследия «Комплекс зданий Клинического института вел. кн. Елены Павловны» по адресу: Санкт-Петербург, ул. Кирочная д. 41, литеры А, В, Д, Е, О (Кирочная ул., 41; Парадная ул., 2). Общий вид с северо-запада.



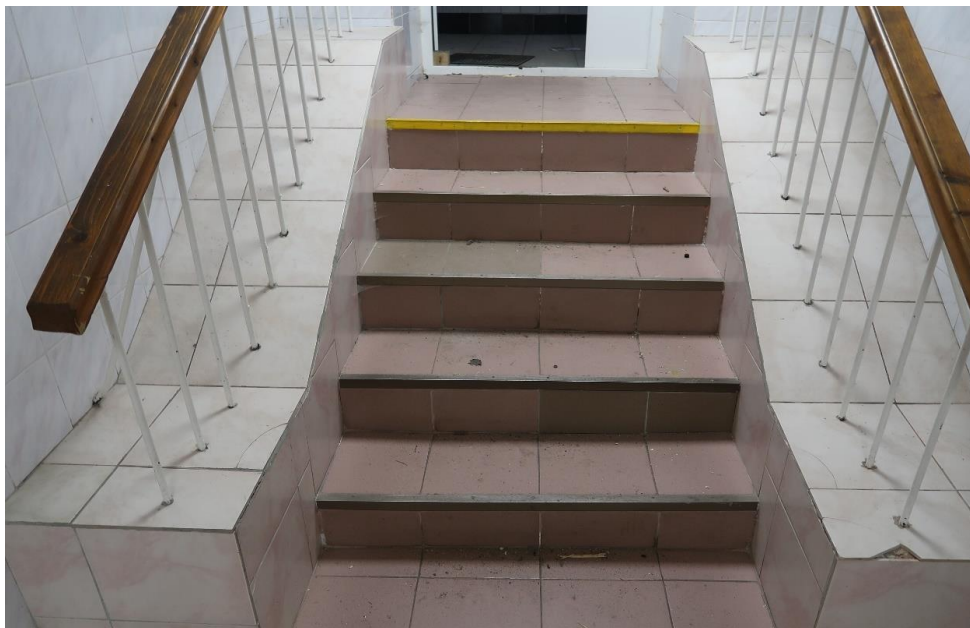

11. Выявленный объект культурного наследия «Изоляционный павильон» по адресу: г. Санкт-Петербург, ул. Кирочная д. 41, лит. Е, входящий в состав выявленного объекта культурного наследия «Комплекс зданий Клинического института вел. кн. Елены Павловны» по адресу: Санкт-Петербург, ул. Кирочная д. 41, литеры А, В, Д, Е, О (Кирочная ул., 41; Парадная ул., 2). Лестница в цокольный этаж. Общий вид.

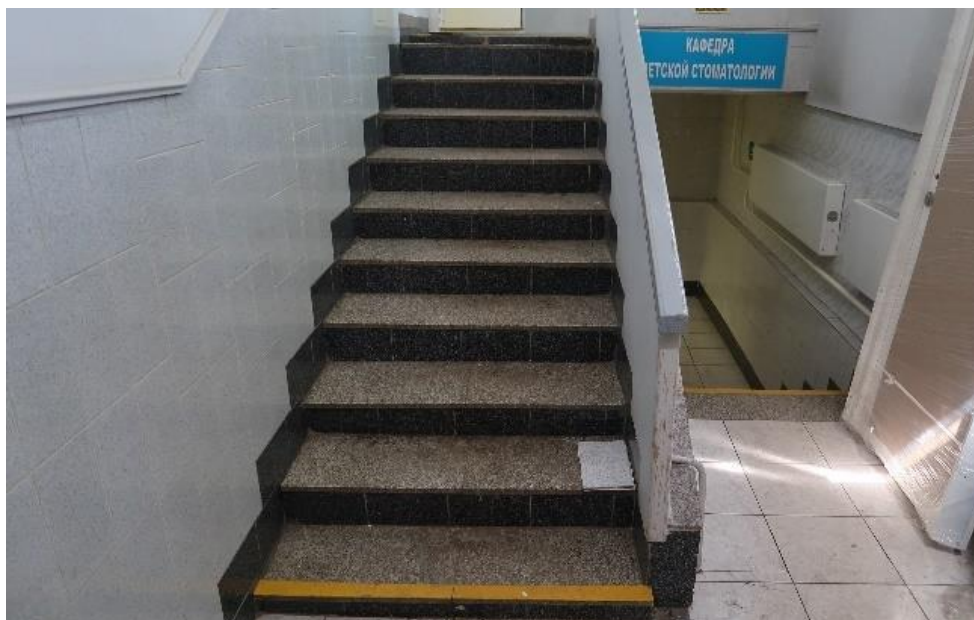

12. Выявленный объект культурного наследия «Изоляционный павильон» по адресу: г. Санкт-Петербург, ул. Кирочная д. 41, лит. Е, входящий в состав выявленного объекта культурного наследия «Комплекс зданий Клинического института вел. кн. Елены Павловны» по адресу: Санкт-Петербург, ул. Кирочная д. 41, литеры А, В, Д, Е, О (Кирочная ул., 41; Парадная ул., 2). Лестница в объеме поздней пристройки. Общий вид.



13. Выявленный объект культурного наследия «Изоляционный павильон» по адресу: г. Санкт-Петербург, ул. Кирочная д. 41, лит. Е, входящий в состав выявленного объекта культурного наследия «Комплекс зданий Клинического института вел. кн. Елены Павловны» по адресу: Санкт-Петербург, ул. Кирочная д. 41, литеры А, В, Д, Е, О (Кирочная ул., 41; Парадная ул., 2). Помещение цокольного этажа. Общий вид.



14. Выявленный объект культурного наследия «Изоляционный павильон» по адресу: г. Санкт-Петербург, ул. Кирочная д. 41, лит. Е, входящий в состав выявленного объекта культурного наследия «Комплекс зданий Клинического института вел. кн. Елены Павловны» по адресу: Санкт-Петербург, ул. Кирочная д. 41, литеры А, В, Д, Е, О (Кирочная ул., 41; Парадная ул., 2). Помещение цокольного этажа. Общий вид.



15. Выявленный объект культурного наследия «Изоляционный павильон» по адресу: г. Санкт-Петербург, ул. Кирочная д. 41, лит. Е, входящий в состав выявленного объекта культурного наследия «Комплекс зданий Клинического института вел. кн. Елены Павловны» по адресу: Санкт-Петербург, ул. Кирочная д. 41, литеры А, В, Д, Е, О (Кирочная ул., 41; Парадная ул., 2). Первый этаж. Коридор. Общий вид.



16. Выявленный объект культурного наследия «Изоляционный павильон» по адресу: г. Санкт-Петербург, ул. Кирочная д. 41, лит. Е, входящий в состав выявленного объекта культурного наследия «Комплекс зданий Клинического института вел. кн. Елены Павловны» по адресу: Санкт-Петербург, ул. Кирочная д. 41, литеры А, В, Д, Е, О (Кирочная ул., 41; Парадная ул., 2). Первый этаж. Помещение первого этажа. Общий вид.



17. Выявленный объект культурного наследия «Изоляционный павильон» по адресу: г. Санкт-Петербург, ул. Кирочная д. 41, лит. Е, входящий в состав выявленного объекта культурного наследия «Комплекс зданий Клинического института вел. кн. Елены Павловны» по адресу: Санкт-Петербург, ул. Кирочная д. 41, литеры А, В, Д, Е, О (Кирочная ул., 41; Парадная ул., 2). Первый этаж. Помещение первого этажа. Фрагмент интерьера.



18. Выявленный объект культурного наследия «Изоляционный павильон» по адресу: г. Санкт-Петербург, ул. Кирочная д. 41, лит. Е, входящий в состав выявленного объекта культурного наследия «Комплекс зданий Клинического института вел. кн. Елены Павловны» по адресу: Санкт-Петербург, ул. Кирочная д. 41, литеры А, В, Д, Е, О (Кирочная ул., 41; Парадная ул., 2). Первый этаж. Помещение первого этажа. Фрагмент интерьера.



19. Выявленный объект культурного наследия «Изоляционный павильон» по адресу: г. Санкт-Петербург, ул. Кирочная д. 41, лит. Е, входящий в состав выявленного объекта культурного наследия «Комплекс зданий Клинического института вел. кн. Елены Павловны» по адресу: Санкт-Петербург, ул. Кирочная д. 41, литеры А, В, Д, Е, О (Кирочная ул., 41; Парадная ул., 2). Первый этаж. Помещение первого этажа. Фрагмент интерьера.



20. Выявленный объект культурного наследия «Изоляционный павильон» по адресу: г. Санкт-Петербург, ул. Кирочная д. 41, лит. Е, входящий в состав выявленного объекта культурного наследия «Комплекс зданий Клинического института вел. кн. Елены Павловны» по адресу: Санкт-Петербург, ул. Кирочная д. 41, литеры А, В, Д, Е, О (Кирочная ул., 41; Парадная ул., 2). Дверное заполнение парадного (главного) входа (позднее, не историческое).



21. Выявленный объект культурного наследия «Изоляционный павильон» по адресу: г. Санкт-Петербург, ул. Кирочная д. 41, лит. Е, входящий в состав выявленного объекта культурного наследия «Комплекс зданий Клинического института вел. кн. Елены Павловны» по адресу: Санкт-Петербург, ул. Кирочная д. 41, литеры А, В, Д, Е, О (Кирочная ул., 41; Парадная ул., 2). Дверное заполнение входа (позднее, не историческое).



22. Выявленный объект культурного наследия «Изоляционный павильон» по адресу: г. Санкт-Петербург, ул. Кирочная д. 41, лит. Е, входящий в состав выявленного объекта культурного наследия «Комплекс зданий Клинического института вел. кн. Елены Павловны» по адресу: Санкт-Петербург, ул. Кирочная д. 41, литеры А, В, Д, Е, О (Кирочная ул., 41; Парадная ул., 2). Чердак. Общий вид.



23. Выявленный объект культурного наследия «Изоляционный павильон» по адресу: г. Санкт-Петербург, ул. Кирочная д. 41, лит. Е, входящий в состав выявленного объекта культурного наследия «Комплекс зданий Клинического института вел. кн. Елены Павловны» по адресу: Санкт-Петербург, ул. Кирочная д. 41, литеры А, В, Д, Е, О (Кирочная ул., 41; Парадная ул., 2). Чердак. Общий вид.

**Приложение №10**

к акту по результатам государственной историко-культурной экспертизы проектной документации на проведение работ по сохранению выявленного объекта культурного наследия «Изоляционный павильон», расположенного по адресу: г. Санкт-Петербург, ул. Кирочная д. 41, лит. Е, входящего в состав выявленного объекта культурного наследия «Комплекс зданий Клинического института вел. кн. Елены Павловны», расположенного по адресу: Санкт-Петербург, ул. Кирочная д. 41, литеры А, В, Д, Е, О (Кирочная ул., 41; Парадная ул., 2), предусмотренных проектом: «ПРОЕКТНАЯ ДОКУМЕНТАЦИЯ на проведение ремонта и приспособление для современного использования, включая реставрацию выявленного объекта культурного наследия «Изоляционный павильон», входящего в состав выявленного объекта культурного наследия «Комплекс зданий Клинического института вел. кн. Елены Павловны», расположенного по адресу: Санкт-Петербург, ул. Кирочная д. 41, лит. Е» (Шифр: 01/2021-КОУ), разработанным ООО «НПО «НАСТ»

**Копия лицензии МКРФ.  
Схема границ выявленного объекта культурного наследия**





Министерство культуры  
Российской Федерации

# ЛИЦЕНЗИЯ

№ МКРФ 02581 от 26 мая 2015 г.

На осуществление деятельности по сохранению объектов культурного наследия (памятников истории и культуры) народов Российской Федерации

---

(указывается конкретный вид лицензируемой деятельности)

Виды работ, выполняемых в составе лицензируемого вида деятельности, в соответствии с частью 2 статьи 12 Федерального закона «О лицензировании отдельных видов деятельности»:

согласно приложению № 1 к лицензии

---

(указываются в соответствии с перечнем работ, установленным положением о лицензировании соответствующего вида деятельности)

Настоящая лицензия предоставлена:

**Обществу с ограниченной ответственностью  
«Научно-производственное объединение «Наука-Строительству»**

**ООО «НПО «НАСТ»**

---

(указывается полное и (в случае, если имеется), сокращенное наименование (в том числе фирменное наименование), организационно-правовая форма юридического лица (фамилия, имя и (в случае, если имеется) отчество индивидуального предпринимателя, данные документа, удостоверяющего его личность)

Основной государственный регистрационный номер юридического лица (индивидуального предпринимателя) (ОГРН) **1037821029421**

Идентификационный номер налогоплательщика (ИНН) **7810172762**

**008684**

Адрес места нахождения и места осуществления лицензируемого вида деятельности:

**194356, г. Санкт-Петербург, ул. Береговая (Шувалово), д. 26, лит. А,  
пом. 16-Н**

(указываются адрес места нахождения (место жительства – для индивидуального предпринимателя),  
и адреса мест осуществления работ (услуг), выполняемых (оказываемых) в составе лицензируемого вида деятельности )

Настоящая лицензия предоставлена на срок

**бессрочно**

Настоящая лицензия переоформлена на основании решения лицензирующего органа – приказа:

**№1667 от 26 мая 2015 г.**

**№987 от 16 июля 2019 г.**

Настоящая лицензия имеет 1 приложение, являющееся ее неотъемлемой частью на 1 листе.

**Заместитель Министра**

(должность уполномоченного лица)



(подпись уполномоченного лица)

**С.Г.Обрывагин**

(ф.и.о. уполномоченного лица)

Министерство культуры  
Российской Федерации

**ПРИЛОЖЕНИЕ № 1**

к лицензии № **МКРФ 02581** от **26 мая 2015 г.**

виды выполняемых работ:  
разработка проектной документации по консервации, реставрации и воссозданию объектов культурного наследия (памятников истории и культуры) народов Российской Федерации;  
разработка проектной документации по ремонту и приспособлению объектов культурного наследия (памятников истории и культуры) народов Российской Федерации.

Заместитель Министра  
(должность уполномоченного лица)

  
(подпись уполномоченного  
лица)

С.Г.Обрывалин  
(ф.и.о. уполномоченного лица)



008684

*Схема границ выявленного объекта культурного наследия*

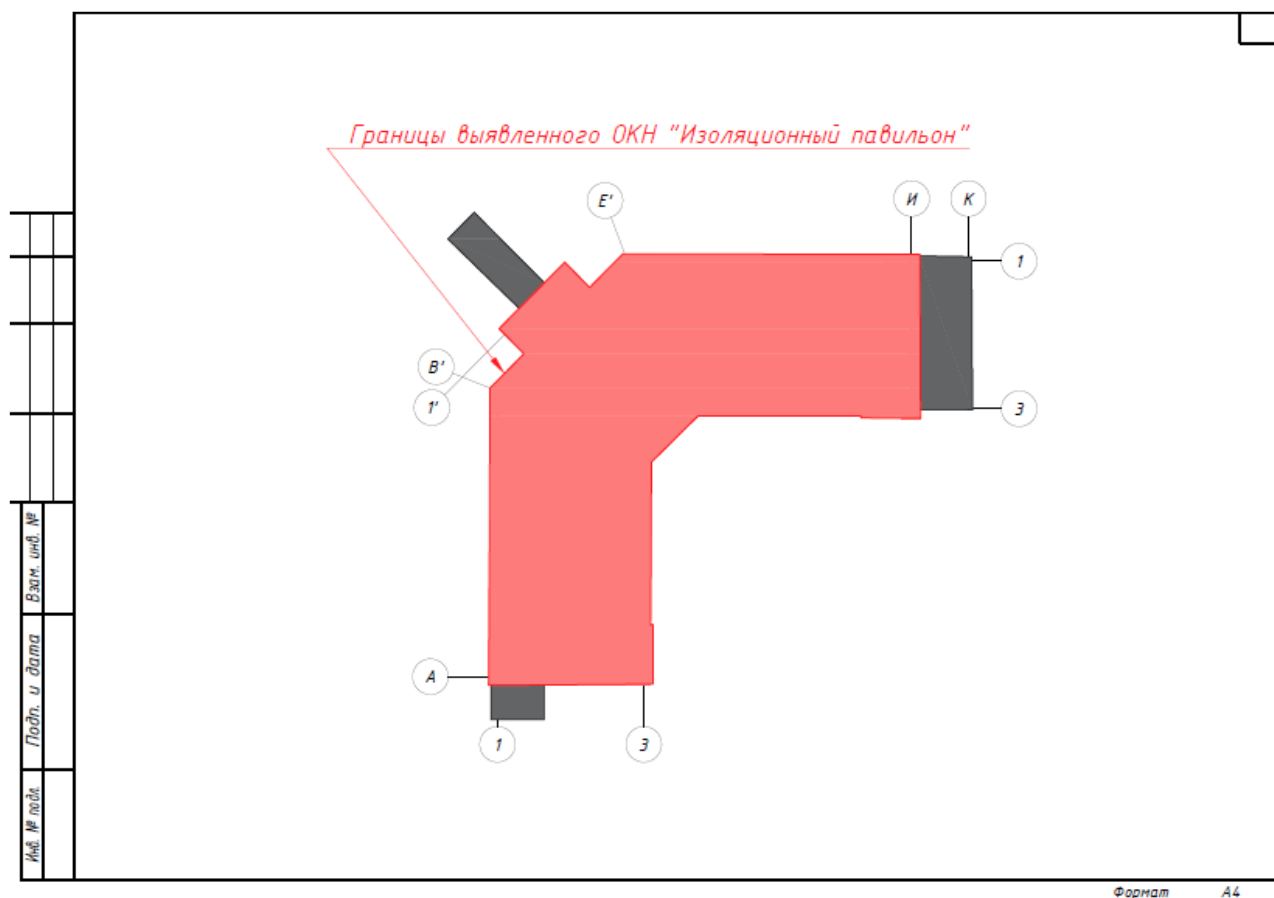

Схема границ выявленного объекта культурного наследия «Изоляционный павильон», расположенного по адресу: г. Санкт-Петербург, ул. Кирочная д. 41, лит. Е, входящего в состав выявленного объекта культурного наследия «Комплекс зданий Клинического института вел. кн. Елены Павловны», расположенного по адресу: Санкт-Петербург, ул. Кирочная д. 41, литеры А, В, Д, Е, О (Кирочная ул., 41; Парадная ул., 2). Материалы проекта.